

Guia de tecnologia da Dell™

Notas, avisos e advertências



NOTA: NOTA indica informações importantes para melhor utilizar o computador.



AVISO: AVISO indica potenciais danos do hardware ou perda de dados e explica como evitar o problema.



ADVERTÊNCIA: ADVERTÊNCIA indica potenciais danos no equipamento, lesões corporais ou mesmo morte.

Passos a efectuar no *Microsoft® Windows Vista®* e *Windows® XP* consulte a edição *Windows Vista Ultimate* e *Windows XP Professional* respectivamente, na visualização **predefinida**.



NOTA: Os passos podem variar dependendo da versão do sistema operativo instalado no computador.



representa o botão Iniciar do Windows Vista.



representa o botão Iniciar do Windows XP.

As informações neste documento estão sujeitas a alterações sem aviso prévio. Algumas das informações contidas neste documento podem não ser aplicáveis a todos os sistemas da Dell. © 2007—2008 Dell Inc. Todos os direitos reservados

É estritamente proibida qualquer reprodução destes materiais sem autorização por escrito da Dell Inc.

Marcas comerciais utilizadas neste texto: *Dell*, o logótipo da *DELL*, *DellConnect*, *StrikeZone*, *Wi-Fi Catcher*, *ExpressCharge*, e *Dell TravelLite* são marcas comerciais da Dell Inc.; *Intel* e *iAMT* são marcas comerciais registadas da Intel Corporation nos E.U.A. e outros países.; *Bluetooth* é uma marca comercial da Bluetooth SIG, Inc. sendo utilizada pela Dell Inc. sob licença; *Blu-ray Disc* é uma marca comercial da Blu-ray Disc Association; *Microsoft*, *Windows*, *Internet Explorer*, *Windows Vista*, e o logótipo do botão Iniciar do *Windows Vista* são marcas comerciais ou marcas comerciais registadas da Microsoft Corporation nos Estados Unidos e/ou noutros países.

Outros nomes e marcas comerciais podem ser mencionados neste documento como referência às entidades que invocam essas marcas e nomes ou a seus produtos. A Dell Inc. renuncia a quaisquer interesses de propriedade relativamente a nomes e marcas comerciais de terceiros.

Conteúdo

1	Obter informações	25
	Botão Iniciar	25
	Centro de Ajuda e Suporte do Microsoft Windows . . .	26
	Windows Vista®	27
	Windows® XP	27
	Painel de controlo	28
	Informações sobre o hardware instalado.	28
	Gestor de dispositivos	28
	Dispositivos de hardware instalados no computador.	29
	Programas instalados no computador	30
	Rede sem fios	30
	Site web do apoio técnico da Dell	31
	Apoio técnico.	32
	Serviço de apoio a clientes.	32
	Informações sobre a garantia	33
	Fóruns da Dell	33
	Contacte-nos	33
	Definições do BIOS (Programa de configuração do sistema).	33

2	Ambiente de trabalho do Microsoft Windows	35
	Descrição geral	35
	Barra de tarefas	36
	Descrição geral	36
	Visualizar a barra de tarefas	37
	Personalizar a barra de tarefas.	37
	Visualizar ícones ocultos da área de notificação	37
	Adicionar ícones na área de notificação.	38
	Ícones e atalhos do ambiente de trabalho	38
	Eliminar um ícone do ambiente de trabalho	39
	Criar e eliminar atalhos para programas no ambiente de trabalho	39
	Menus de atalho	40
	Alterar a aparência do ambiente de trabalho	41
	Windows Vista®	41
	Windows® XP.	42
	Configurar uma protecção de ecrã.	43
	Windows Vista	43
	Windows XP	43
	Botão Iniciar (menu)	44
	Descrição geral	44
	Personalizar o menu Iniciar.	45
	Painel de controlo	46
	Aceder e utilizar o painel de controlo	47
	Personalizar as definições do computador.	47
	Gerir o desempenho do computador	47

3	Monitores e visores	49
	Limpar o visor do computador	49
	Ajustar a resolução do visor	50
	Windows Vista®	51
	Windows® XP	52
	Resolução de problemas	52
	Escolher as melhores definições de visualização.	52
	Definir a resolução do visor para monitores LCD externos	52
	Definir a visualização para vários monitores	53
	Windows Vista	54
	Windows XP	55
	Utilizar o sensor de luz ambiente em ambientes com muita ou pouca luz	55
	Cabos e ligações	57
	DisplayPort™ - Funções e vantagens	58
	Tecnologias NVIDIA SLI e ATI Crossfire	59
4	Dispositivos de navegação (rato, teclado e mesa sensível ao toque)	61
	Rato	62
	Controlar a velocidade dos botões do rato.	62
	Controlar a velocidade da roda de deslocamento do rato	63
	Limpar um rato não óptico	63
	Limpar um rato óptico	64
	Utilizar um rato sem fios activado para Bluetooth®	64

Mesa sensível ao toque	66
Deslocamento circular	67
Zoom com apenas um único dedo	67
Limpar a mesa sensível ao toque.	67
Utilizar um ponteiro sensível ao toque (dispositivo de selecção ou a caneta do Tablet PC)	68
Activar ou desactivar o ponteiro sensível ao toque do painel de controlo.	68
Activar ou desactivar o ponteiro sensível ao toque do painel de controlo.	68
Utilizar um dispositivo apontador USB (rato)	69
Solucionar problemas num dispositivo apontador USB	69
Teclado	70
Personalizar o teclado	70
Teclado retroiluminado	71
Alterar o idioma de entrada do teclado	72
Utilizar o teclado numérico num computador portátil.	73
Atalhos gerais do teclado.	74
5 Impressoras — Definições e controladores	77
Aceder às informações da impressora	77
Alterar as definições da impressora	78
No Windows Vista®	78
No Windows® XP.	78
Configurar impressoras	79
Adicionar uma impressora	79
Definir a impressora predefinida	80

Partilhar impressoras numa rede	80
Instalar um controlador de impressora	81
6 Unidades e suportes multimédia	83
 Libertar espaço na unidade de disco rígido	83
Shadow Storage	83
Reduzir o espaço da unidade de disco rígido utilizado pelo Shadow Storage	84
 Unidade de estado sólido (SSD)	85
 Instalar controladores para unidades multimédia	85
Determinar se um controlador de dispositivo é a origem de um problema de dispositivo	85
Substituir um controlador por uma versão anterior	86
Utilizar o suporte multimédia Drivers e Utilities (Controladores e utilitários) para voltar a instalar um controlador	86
Voltar a instalar um controlador manualmente	87
 Problemas na unidade	88
Problemas na unidade óptica	89
Problemas na unidade de disco rígido	89
 Trabalhar com RAID	90
RAID nível 0	91
RAID nível 1	92
Configuração RAID nível 0+1	93
Configuração RAID nível 5	94
Configurar o computador para o modo activado para RAID	94
Configurar RAID	95

7	Encerrar o computador	107
	Windows Vista®	107
	Windows® XP	108
	Estados de encerramento	109
	Microsoft® Windows Vista®	109
	Windows® XP	109
	Terminar um programa que não está a responder	110
	Terminar um processo que não está a responder	111
	Ancorar e desancorar o computador portátil	112
	Desancorar o computador enquanto este estiver em funcionamento — Desancoragem em funcionamento	112
	Desancorar sem encerrar	113
	Encerrar o computador quando este não consegue encerrar normalmente	113
	Encerrar um computador que deixou de funcionar ou bloqueou	114
	Encerrar um computador quando este deixa de responder e apresenta um ecrã azul fixo	115
	Iniciar o computador no modo de segurança	116
	Reiniciar o computador depois de uma perda de energia	117
8	Ficheiros e pastas	119
	Percorrer os ficheiros	120
	Seleccionar e abrir ficheiros	121
	Seleccionar um grupo de ficheiros	121
	Seleccionar vários ficheiros aleatórios	121

Abrir e guardar um ficheiro.	122
Abrir uma imagem gráfica (foto ou desenho)	122
Localizar ficheiros.	122
Procurar um ficheiro	123
Mudar o nome de ficheiros	123
Imprimir ficheiros	123
Eliminar ficheiros	124
Partilhar ficheiros	124
Windows Vista	124
Windows XP	125
Partilhar ficheiros com protecção por palavra-passe.	126
Restringir o acesso a um ficheiro	126
Transferir ficheiros e definições para um novo computador	127
Transferir ficheiros de um computador com Windows XP para um computador com Windows Vista	127
Transferir ficheiros entre computadores com Windows XP	128
Efectuar cópias de segurança dos ficheiros	128
Windows Vista	128
Windows XP	128
Efectuar uma cópia de segurança quando as definições forem pré-configuradas	130
Efectuar cópias de segurança com unidades ocultas	130
Restaurar ficheiros	130
Windows Vista	130
Windows XP	130

9 Gerir aplicações (programas) 131

Instalar aplicações no computador 131

Instalar aplicações a partir de um CD ou DVD
com o Microsoft® Windows® 131

Instalar (transferir) aplicações a partir da
Internet 132

Instalar aplicações a partir de uma rede. 132

Windows Vista® 133

Windows® XP. 133

Remover aplicações do computador 134

Windows Vista 134

Windows XP 134

Terminar uma aplicação quando esta não responder. 135

10 Tarefas de manutenção (Melhorar o desempenho e garantir a segurança) 137

Executar as tarefas de manutenção para aumentar a velocidade do computador e garantir a segurança 137

Limpar o computador. 138

Antes de iniciar 138

Limpar o computador 138

Limpar as unidades ópticas e o suporte da
unidade óptica 139

Gerir o desempenho do computador 140

Windows Vista® 140

Windows® XP. 141

Ajuste de desempenho	142
Configuração do sistema com base no ajuste de desempenho.	142
Software baseado no ajuste do desempenho	142
NVIDIA Performance	142
NVIDIA Monitor.	144
Limpar o disco rígido	145
Desfragmentar o disco rígido	145
Detectar e reparar erros de disco	147
Detectar vírus e spyware	147
11 Energia (definições de energia, dispositivos de protecção contra sobretensões e baterias)	149
Definir as opções de energia	149
Windows Vista®	149
Windows® XP	152
Dispositivos de protecção contra sobretensões	154
Protector de surtos de tensão	154
Estabilizador de tensão.	155
UPS (fontes de alimentação ininterrupta)	155
Baterias de computadores portáteis	156
Utilizar o computador portátil pela primeira vez	156
Preservar a vida útil de uma bateria	156
Substituir uma bateria	157
Verificar a carga da bateria	158
Conservar a bateria.	160
Carregar a bateria	160

Armazenar uma bateria	161
Restrições do Departamento de Transportes dos Estados Unidos (US Department of Transportation - DOT) para baterias de computadores portáteis	161
Gestor de energia Dell™ ControlPoint	161
12 Redes (LAN, sem fios, banda larga móvel)	163
Descrição geral	163
Redes de área local (LAN)	164
O que precisa para configurar uma LAN	165
Configurar uma LAN nova	166
Redes de área local sem fios (WLAN)	167
O que necessita para configurar uma WLAN	167
Verificar a placa de rede sem fios	168
Voltar a instalar o software e os controladores para a placa de rede sem fios	168
Configurar uma nova de rede de área local sem fios (WLAN)	169
Redes ad hoc	172
Redes de banda larga móvel (ou rede de área alargada sem fios)	173
Estabelecer uma ligação de rede de banda larga móvel	174
Verificar a placa de banda larga móvel	174
Ligar-se a uma rede de banda larga móvel.	174
Activar o serviço de banda larga móvel	175
Gerir a rede com o Dell Mobile Broadband Card Utility (Utilitário da placa de banda larga móvel da Dell).	175

WiMAX	176
WPAN	176
Gerir a rede	176
Proteger a rede.	176
Proteger a rede de área local sem fios (WLAN)	178
Verificar a segurança ao utilizar redes Wi-Fi públicas (hotspots).	179
Localizar redes com o localizador de rede	
Dell Wi-Fi Catcher™	181
Procurar uma rede sem fios	181
Activar o localizador de rede.	181
Gerir computadores em rede com a Intel® Active Management Technology (Tecnologia de gestão activa da Intel®)	183
13 Aceder à Internet	185
Descrição geral	185
O que necessita para ligar-se à Internet.	185
Web browsers para ver os sites da Internet.	186
Endereços web	187
Configurar a ligação à Internet	187
Windows Vista®	187
Windows® XP	188
Solucionar problemas de ligação à Internet	189
Definições do web browser	189
Definição da página inicial do browser	189
Definir a forma como o browser apresenta as páginas web	190

Economizar espaço definindo a forma como o browser regista o histórico de visualização.	191
Aumentar a velocidade do computador limitando o número de janelas da Internet abertas	191
Utilizar as opções de acessibilidade para deficiências visuais.	192
Privacidade e segurança da Internet	192
Aumentar a segurança do computador enquanto acede à Internet	192
Proteger a sua privacidade enquanto acede à Internet	193
Vírus.	194
Firewalls.	194
Spyware e malware.	196
Spam	197
Phishing	198
Comprar com segurança na Internet.	198
Controlar mensagens instantâneas	199
Controlar barras de ferramentas não pretendidas	199
Classificação de conteúdo/restrições de acesso.	200
Registar sites web favoritos.	200
Pesquisar informações na Internet	201
Alterar as definições do protocolo de comunicações na Internet (TCP/IP)	201
Imprimir uma página web	202
Libertar espaço e proteger o computador.	202
Limpar o histórico do browser	202
Eliminar ficheiros temporários da Internet.	203

Diminuir o tamanho da pasta dos ficheiros temporários da Internet	203
Manter a privacidade bloqueando e eliminando cookies.	203
14 E-mail.	205
Configurar uma nova conta de e-mail.	205
Windows Vista®	206
Windows® XP	206
Gerir e organizar mensagens de e-mail.	206
Windows Vista	206
Windows XP	208
Proteger os e-mails	208
Reduzir o spam	209
Vírus e phishing.	210
Evitar anexos de e-mail.	211
Ver mensagens de e-mail	211
Enviar e-mail.	212
Windows Vista	212
Windows XP	212
Criar um grupo de contactos (lista de correio)	213
Windows Vista	213
Windows XP	213
Efectuar cópias de segurança de mensagens de e-mail.	214
Windows Vista	214
Windows XP	215

15 Multimédia (CDs/DVDs, Áudio 5.1, MP3s, TVs, câmaras digitais e projectores)	217
Descrição geral	217
Suportes multimédia nos formatos de CD, DVD e Blu-ray Disc™	218
Reproduzir um suporte multimédia no formato de CD, DVD ou Blu-ray Disc	218
Copiar um suporte multimédia no formato CD, DVD ou Blu-ray Disc	220
Áudio 5.1	221
Configurar as ligações áudio 5.1	221
Dispositivos multimédia portáteis (leitores de MP3)	222
Ligar um dispositivo multimédia portátil (leitor de MP3) ao computador	222
Configurar um dispositivo multimédia portátil para o sincronizar com o Windows Media Player	222
Configurar um dispositivo multimédia portátil pela primeira vez	223
Copiar ficheiros de vídeo e áudio para o dispositivo multimédia portátil	223
Reproduzir suportes multimédia utilizando o Dell Travel Remote	224
Ajustar o volume no computador	225
Activar o áudio digital S/PDIF através do software multimédia	225
Activar o áudio digital S/PDIF no Windows Audio Driver	225

Configurar os auscultadores Cyberlink (CL)	226
Utilizar uma câmara digital com o computador.	227
Utilizar o Windows Media Player.	227
16 Ligar o computador a uma TV e ajustar as definições de vídeo	229
Aceder a uma TV com o computador utilizando uma placa de sintonização de TV	229
Ligar o computador a uma TV ou a um dispositivo de áudio	229
Verificar o que tem e o que necessita	231
Identificar as entradas no computador	231
Identificar as entradas na TV.	233
Determinar a combinação necessária de cabos e adaptadores.	234
Ligar fisicamente o computador a uma TV ou a um dispositivo de áudio	236
Executar os passos básicos de ligação.	238
Seleccionar o sinal de entrada correcto no menu da TV	241
Exemplo do menu da TV	242
O que fazer se a TV não reconhecer um sinal	242
Avaliar as configurações de ligação sugeridas	244
Activar a visualização do visor no computador e na TV.	254
Verificar a ligação à TV.	254
Verificar o sinal de entrada da TV	254
Configurar a TV como um dispositivo de visualização.	254

Configurar as visualizações do visor	255
Modo visor duplo independente	256
Alternar entre os monitores principal e secundário	257
Alternar a imagem do visor	257
Configurar as definições de visualização	257
Definir a resolução de visualização com o menu Propriedades de visualização do Windows.	258
Aceder ao separador Definições do menu Propriedades de visualização	259
Aceder a funções adicionais com o botão Avançadas	260
Aceder às funções de controlo da placa de vídeo	260
Obter ajuda para problemas de resolução de visualização de vídeos	261
Ajustar as definições de visualização com o painel de controlo de placa de vídeo do fornecedor	261
Windows Vista	261
Windows XP	262
Utilizar os assistentes	262
Utilizar um assistente de placa de vídeo para configurar as definições de visualização.	263
Utilizar um Assistente de placa de vídeo para configurar as definições de visualização.	264
Obter ajuda para os painéis de controlo da placa de vídeo.	264
Resolução de problemas das definições de visualização	265
Onde encontrar ajuda.	265
Solucionar problemas comuns	265

17 Segurança e privacidade 267

Proteger o computador — Utilizar os direitos de administrador, grupos de utilizadores e palavras-passe. 267

Direitos de administrador. 267

Grupos de utilizadores 268

Palavras-passe. 270

Smart Cards 271

Leitores de impressões digitais 271

Software de reconhecimento facial 271

Utilizar um firewall para proteger o computador. . . . 272

Activar o firewall do Windows 272

Encriptar ficheiros e pastas 272

Utilizar software antivírus. 273

Manter a segurança ao utilizar uma rede sem fios pública 273

Reduzir o risco de infecção por vírus 274

Lidar com cookies 275

Bloquear todos os cookies 275

Evitar Spyware e malware 276

18 Ambiente de trabalho remoto do Microsoft® Windows® XP Pro 277

Activar o ambiente de trabalho remoto no computador anfitrião 277

Instalar o software cliente Ambiente de trabalho remoto	278
Efectuar uma chamada a partir de um local remoto	278
19 Restaurar o sistema operativo	281
Utilizar o recurso Restauo do sistema do Microsoft® Windows®	281
Iniciar o Restauo do sistema.	282
Anular o último restauro do sistema	282
Activar restauro do sistema	283
Utilizar o Dell™ PC Restore e o Dell Factory Image Restore	284
Windows Vista: Dell Factory Image Restore	284
Utilizar o suporte multimédia Operating System (Sistema operativo)	285
Antes de começar	285
Reinstalar o Windows XP ou o Windows Vista.	286
20 Resolução de problemas	289
Ferramentas para resolução de problemas	290
Luzes de alimentação para computadores de secretária	291
Luzes de diagnóstico para computadores de secretária	293
Luzes de diagnóstico para computadores portáteis.	293
Mensagens do sistema para computadores de secretária	293
Mensagens do sistema para computadores portáteis.	295

Resolução de problemas de hardware do Windows	301
Execute o Dell Diagnostics	301
Centro de apoio técnico da Dell	307
Solucionar problemas	308
Problemas com a pilha	308
Problemas com a unidade	309
Problemas com a unidade óptica	309
Problemas de e-mail, modem e Internet	311
Mensagens de erro.	312
Problemas com os dispositivos IEEE 1394	313
Problemas de teclado para teclados externos.	314
Problemas de bloqueio e de software	314
Problemas de memória	316
Problemas no rato	317
Problemas de rede	318
Problemas de energia	319
Problemas na impressora	320
Problemas no scanner	321
Problemas de som e altifalantes	322
Problemas na mesa sensível ao toque ou no rato de computadores portáteis	323
Problemas de vídeo e de monitor	324
Luzes de alimentação	326
Serviço de actualização técnica da Dell	328
21 Configuração do sistema	329
Ver as definições do sistema com o programa de configuração do sistema	329
Entrar no programa de configuração do sistema	330

Trabalhar com as opções do ecrã do programa de configuração do sistema	330
Alterar a sequência de arranque	331
Executar um arranque uma única vez	332
Alterar uma sequência de arranque para um dispositivo USB	332
Alterar as definições do BIOS	333
Ver as definições do BIOS	333
Actualizar o BIOS	333
22 Portas	335
Porta USB	335
Porta IEEE 1394	336
Porta Série RS232	337
Porta paralela	338
Porta eSATA	339
Modem	340
Porta Ethernet	341
Porta do teclado e do rato (PS2)	342
Porta VGA	343
Porta DVI-I	344
Porta de saída de TV S-Video	345
Vídeo componente	346
Vídeo composto	347

Porta HDMI	348
DisplayPort™	349
Porta S/PDIF (RCA Coaxial)	350
Porta S/PDIF (Toslink)	350
Portas de áudio	351
23 Obter ajuda	353
Obter assistência	353
Serviço de apoio técnico da Dell	354
Apoio técnico e serviço de apoio ao cliente	354
DellConnect™	355
Serviços on-line	355
Serviço AutoTech	356
Serviço automatizado sobre o estado da encomenda	356
Problemas com a sua encomenda	356
Informações sobre produtos	357
Devolver artigos dentro da garantia para reparação ou para crédito	357
Antes de ligar para a Dell	358
Contactar a Dell	360

Obter informações

Botão Iniciar

No ambiente de trabalho do sistema operativo Microsoft® Windows®, pode clicar no botão Iniciar para aceder a recursos, programas e ferramentas especializadas para gerir a maneira como o Windows é apresentado e funciona no computador.

O botão Iniciar pode ter uma aparência diferente dependendo da versão do Windows, mas está sempre localizado no lado esquerdo da barra de tarefas do Windows.

Botão Iniciar





No menu do botão Iniciar, pode aceder a:

- Centro de Ajuda e Suporte do Microsoft Windows
- Painel de controlo
- Informações sobre o hardware instalado
- Gestor de dispositivos
- Programas instalados no computador
- Rede sem fios
- Site web do apoio técnico da Dell

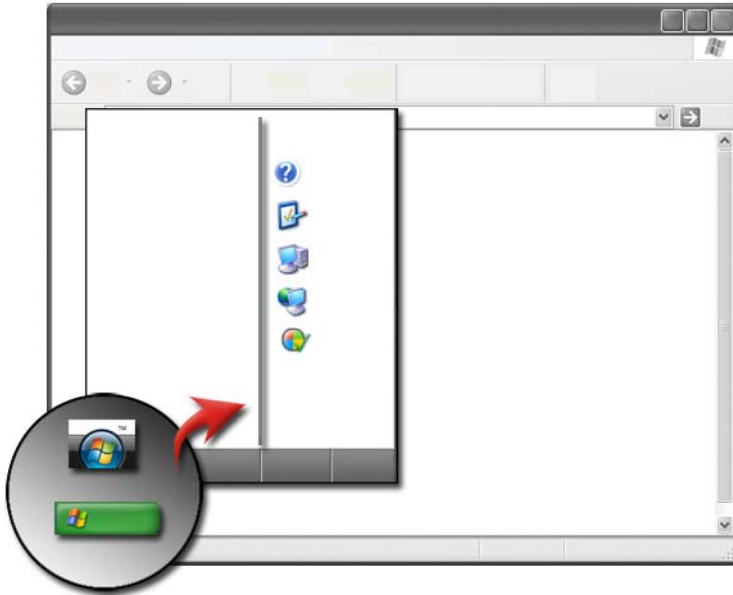
Centro de Ajuda e Suporte do Microsoft Windows



Este centro de informações fornece instruções, dicas e informações gerais sobre o Microsoft Windows e explica como utilizar os recursos disponíveis. Também fornece acesso à documentação do computador e dos dispositivos instalados no mesmo. Para aceder ao Centro de Ajuda e Suporte do Microsoft Windows:

- 1 Clique em **Iniciar**  ou  → **Ajuda e Suporte**.
- 2 Clique no tópico ou tarefa que pretende executar.
- 3 Se a tarefa específica não for apresentada, utilize a opção pesquisar. No campo **Iniciar Pesquisa** (ou **Search in Windows XP**) (Procurar no Windows XP), digite uma palavra ou frase que descreva a sua pergunta e, em seguida, pressione <Enter> ou clique na seta ou na lupa.
- 4 Clique no tópico que descreve a sua pergunta.
- 5 Siga as instruções do ecrã.

Windows Vista®

Informações básicas do computador

Clique em **Iniciar**  → **Painel de controlo** → **Sistema e Manutenção** → **Sistema** para visualizar as informações do computador.

Windows® XP

Guias do utilizador



Para ver os guias do utilizador disponíveis no computador, clique em **Iniciar**  → **Ajuda e Suporte** → **User and system guides** (Guias do sistema e do utilizador) da Dell (nas opções **Pick a Topic** [Seleccionar um tópico]).

Informações básicas

Clique em **Iniciar**  → **Ajuda e suporte** → **Ferramentas** (nas opções **Pick a Task** [Seleccionar uma tarefa]) para ver as informações do computador e diagnosticar problemas.

Também pode ver mais detalhes sobre o computador no Painel de controlo (consulte “Painel de controlo” na página 28).

Painel de controlo

Para gerir as funções de visualização e as funções do computador, clique em Iniciar  ou  → Painel de controlo.

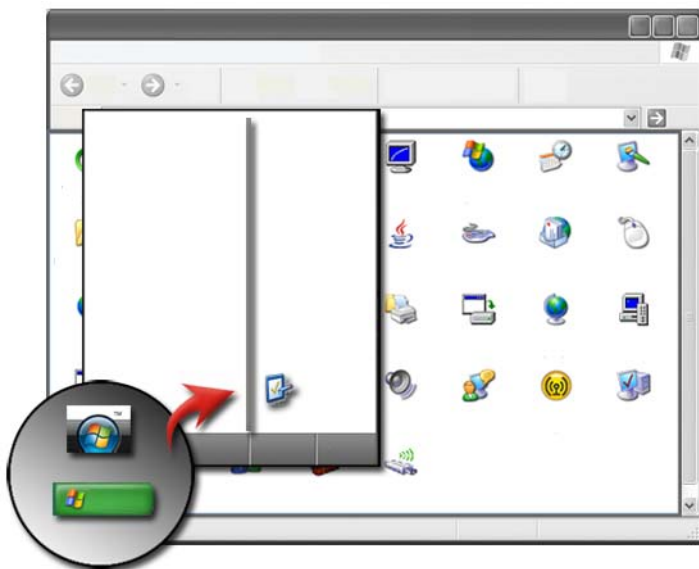

PARA OBTER MAIS INFORMAÇÕES: Consulte a ajuda e suporte do Windows: clique em Iniciar  ou  → Ajuda e Suporte.

Informações sobre o hardware instalado

Gestor de dispositivos

Utilize o Gestor de dispositivos para ver a lista de todos os dispositivos instalados no computador e saber mais sobre como um determinado dispositivo está configurado.



Windows Vista®

Clique em Iniciar  → Painel de controlo → Sistema e Manutenção → Sistema → Gestor de dispositivos (apresentado em Tarefas).



Windows® XP

Clique em Iniciar  → Painel de controlo → Desempenho e manutenção → Sistema → separador Hardware → Gestor de dispositivos.





PARA OBTER MAIS INFORMAÇÕES: Para saber mais sobre os componentes de hardware do computador, consulte o tópico **Visualizar a informação do computador na ajuda e suporte do Windows:** clique em Iniciar  ou  → Ajuda e Suporte.

Dispositivos de hardware instalados no computador



Clique em Iniciar  ou  → Todos os programas → Acessórios → Ferramentas do sistema → Informação de sistema.

Faça duplo clique em Componentes para expandir a categoria Componentes.

Especificações do dispositivo



- 1 Clique em Iniciar  ou  → Todos os programas → Acessórios → Ferramentas do sistema → Informações de sistema.
- 2 Faça duplo clique em Componentes para expandir a categoria Componentes.
- 3 Clique na categoria do dispositivo para ver a tabela que identifica o nome do componente ou do dispositivo e as informações relacionadas com a configuração.

Exportar as informações do sistema para um ficheiro de texto

- 1 Clique em Iniciar  ou  → Todos os programas → Acessórios → Ferramentas do sistema → Informações de sistema.
- 2 No menu Ficheiro, clique em Exportar.
- 3 Em Nome do ficheiro, digite o nome do ficheiro.

- 4 Seleccione o tipo de ficheiro a partir do menu pendente **Guardar com o tipo**.
- 5 Clique em **Guardar**.

Programas instalados no computador

Clique em **Iniciar**  ou  → **Todos os programas** para ver os programas disponíveis.

Se um programa não for apresentado em **Todos os programas**, utilize a função **Procurar** para pesquisar um determinado programa:

Windows Vista®

- 1 Clique em **Iniciar**  → **pesquisa**.
- 2 Introduza o nome do programa no campo **Pesquisar**.
- 3 Pressione <Enter>.

Windows® XP

- 1 Clique em **Iniciar**  → **Procurar** → **Todos os ficheiros ou pastas**.
- 2 Introduza o nome do programa e clique em **Procurar**.

Rede sem fios

As informações sobre a rede sem fios estão disponíveis nas seguintes fontes:

Guias do dispositivo

Consulte a **Ajuda e suporte do Microsoft Windows** para aceder ao guia do dispositivo da placa sem fios específica instalada no computador. O guia do dispositivo fornece informações úteis sobre como ligar-se a uma rede sem fios, assim como gerir uma ligação de rede sem fios.

Centro de ajuda e suporte do Windows

Consulte a **Ajuda e suporte do Microsoft Windows** para obter informações gerais sobre a rede sem fios. O tópico “Funcionamento em rede e a Web” fornece uma visão geral, requisitos, detalhes sobre as ligações e tutoriais básicos sobre a rede.



PARA OBTER MAIS INFORMAÇÕES: Para saber mais sobre rede sem fios, consulte “Redes (LAN, sem fios, banda larga móvel)” na página 163.

Site web do apoio técnico da Dell

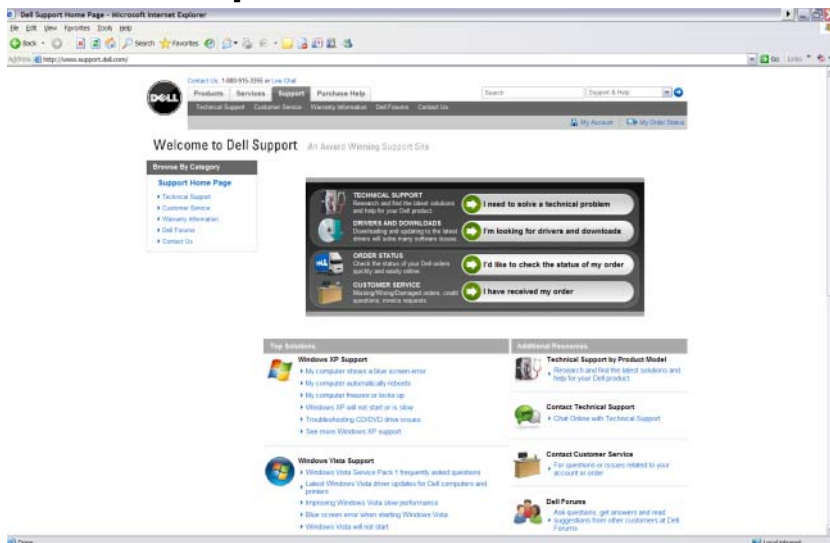

O site web do apoio técnico da Dell em support.dell.com fornece uma variedade de informações:

- **Apoio técnico:** Pesquise e encontre ajuda e as soluções mais recentes dos produtos da Dell.
- **Serviço de apoio a clientes:** Explore opções como de estado da encomenda (order status) e de levantamento (pickup) de produtos da Dell.
- **Informações sobre a garantia:** Informação relativa à garantia dos produtos da Dell.
- **Fóruns da Dell:** Informação relativa aos fóruns de discussão e ao apoio técnico dos produtos da Dell.
- **Contacte-nos:** Informação relativa às várias opções disponíveis para contactar a Dell.

Apoio técnico

- Controladores e transferências
- Centro de recursos empresariais
- Localizar o código de serviço expresso
- Manuais
- A minha lista de sistemas
- Centro de segurança
- Estado/histórico do apoio técnico)
- Configuração do sistema
- Subscrições técnicas
- Pesquisa de resolução de problemas
- Windows Vista Center
- Centro de suporte do Windows XP
- Centro de apoio técnico a redes sem fios

Serviço de apoio a clientes

- Serviços financeiros da Dell
- FAQs (Perguntas frequentes)
- Facturas
- Perdido, errado e danificado
- Estado da encomenda
- Transferência de propriedade
- Transferência de propriedade internacional
- Guias de remessa
- Levantamento/Nova entrega
- Centro de descontos da Dell para reembolso em dólares
- Reportar um sistema roubado
- Devoluções
- Actualizar endereço de facturação

Informações sobre a garantia

- Serviço de garantia expirada
- Actualização e extensão da garantia
- Transferência de propriedade
- Transferência de propriedade internacional
- Contratos de serviço e formulários
- Estado da garantia

Fóruns da Dell

- Fóruns de apoio técnico
- Fóruns de discussão

Contacte-nos

- Serviço de apoio a clientes
- Apoio financeiro
- Apoio a vendas
- Apoio técnico
- Apoio técnico internacional a computadores notebook

Definições do BIOS (Programa de configuração do sistema)

O BIOS é um utilitário que funciona como interface entre o hardware do computador e o sistema operativo. Pode necessitar de actualizar o BIOS quando remover e substituir alguns componentes de hardware.



NOTA: Apesar da hora, data ou palavra-passe poderem ser alteradas através do BIOS, recomendamos que o efectue através das opções fornecidas pelo sistema operativo.

Utilize o programa de configuração do sistema para:

- Alterar as informações de configuração do sistema após adicionar, alterar ou remover qualquer hardware do computador.

- Configurar ou alterar as opções seleccionáveis pelo utilizador, como por exemplo a palavra-passe.
- Verifica as informações sobre a configuração actual do computador, como por exemplo a quantidade de memória do sistema.



PARA OBTER MAIS INFORMAÇÕES: Para saber mais sobre como aceder ao programa de configuração do sistema e como configurar os componentes de hardware, consulte “Configuração do sistema” na página 329

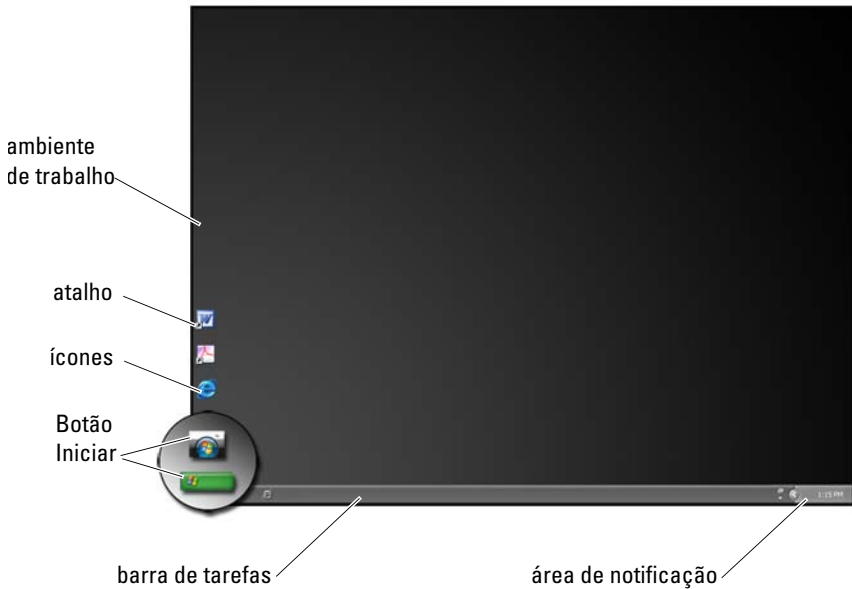

Ambiente de trabalho do Microsoft Windows



Descrição geral

O ambiente de trabalho do Microsoft® Windows® é a área do ecrã que é apresentada assim que o sistema operativo Windows inicia. Os componentes do ambiente de trabalho incluem um fundo, ícones, atalhos e uma barra de tarefas que normalmente está localizada na parte inferior do ecrã.



PARA OBTER MAIS INFORMAÇÕES: Para saber mais sobre o ambiente de trabalho do Windows, consulte “Noções básicas do Windows” na ajuda e suporte do Windows: clique em **Iniciar**  ou  → **Ajuda e Suporte.**

Barra de tarefas

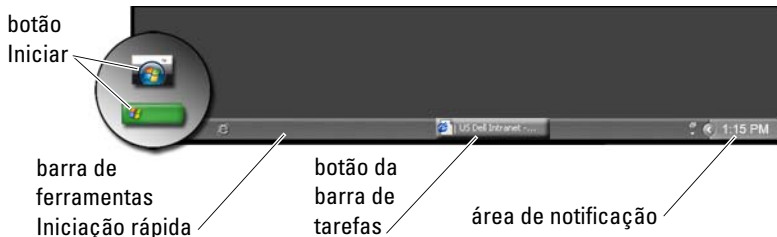



Descrição geral

A barra de tarefas do Windows normalmente está localizada na parte inferior do ambiente de trabalho, embora possa mudá-la para outro local. A barra de tarefas fornece acesso rápido para abrir janelas minimizadas no ambiente de trabalho ou utilitários, ficheiros ou programas frequentemente utilizados do computador.

As secções básicas da barra de tarefas são:

Botão Iniciar	Fornece acesso ao menu Iniciar, que lista os programas e os utilitários de sistema instalados no computador. Utilize o menu Iniciar para iniciar as aplicações de software e alterar as definições do computador. Se mover ou redimensionar a barra de tarefas, o botão Iniciar também será movido ou redimensionado.
barra de ferramentas Iniciação rápida	Contém ícones para acesso rápido aos programas.
área do botão da barra de tarefas	Contém botões que representam janelas minimizadas de programas de aplicações abertas ou em execução.
área de notificação	Inclui um relógio e ícones associados aos programas.



PARA OBTER MAIS INFORMAÇÕES: Para saber mais sobre o ambiente de trabalho do Windows, consulte “Noções básicas do Windows” na ajuda e suporte do Windows clique em **Iniciar**  ou  → **Ajuda e Suporte.**

Visualizar a barra de tarefas

- 1 Clique com o botão direito do rato numa área livre da barra de tarefas.
- 2 Clique em **Propriedades** para abrir a janela **Propriedades do menu Iniciar e da barra de tarefas.**
- 3 No separador **Barra de tarefas**, seleccione **Manter a barra de tarefas por cima das outras janelas.**

Assim que abrir as aplicações e os ficheiros, pode não conseguir visualizar o ambiente de trabalho.

Para visualizar o ambiente de trabalho ao minimizar, de uma só vez, todas as janelas abertas:

- 1 Posicione o cursor sobre uma área livre da barra de tarefas.
- 2 Clique com o botão direito do rato para apresentar um menu de atalho.
- 3 Clique em **Mostrar o ambiente de trabalho.**

Personalizar a barra de tarefas

- 1 Clique com o botão direito do rato numa área livre da barra de tarefas.
- 2 Clique em **Propriedades.**A janela **Propriedades do menu Iniciar e da barra de tarefas** é apresentada.
- 3 Personalize a barra de tarefas seleccionando as caixas pretendidas no separador **Barra de tarefas.**

Visualizar ícones ocultos da área de notificação

A área de notificação inclui ícones para acesso rápido aos programas. Clique na seta do lado direito da barra de tarefas junto da área de notificação para visualizar temporariamente os ícones ocultos. Clique no ícone necessário para visualizá-lo novamente.

Adicionar ícones na área de notificação

Personalize a barra de tarefas escolhendo os ícones que serão visualizados ou ocultos.

- 1 Clique com o botão direito do rato numa área livre da barra de tarefas.
- 2 Clique em **Propriedades**. O ecrã assume como padrão o separador **Barra de tarefas**.
- 3 *Para computadores que executam o Windows Vista[®]*, seleccione o separador **Área de notificação**.
Para computadores que executam o Windows[®] XP, continue com o passo seguinte.
- 4 Clique no botão **Personalizar** da área de notificação.
- 5 Seleccione um item e, em seguida, escolha o seu comportamento.
- 6 Clique em **OK**.

Ícones e atalhos do ambiente de trabalho

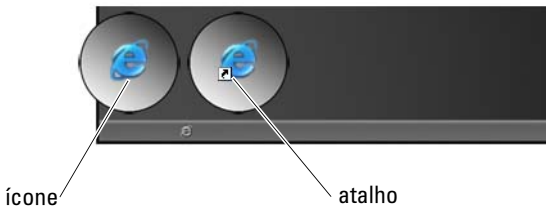

Os ícones apresentados no ambiente de trabalho do Windows são ligações que fornecem acesso rápido a programas, documentos e pastas. Faça duplo clique nos ícones para abrir um ficheiro ou pasta ou para executar um programa.

Alguns ícones são atalhos e outros ícones são ligações directas.

- Ícones para atalhos — Identificados por uma seta no ícone, os atalhos são ligações para programas, ficheiros ou pastas. Pode eliminar com segurança um atalho sem afectar o item com o qual este tem ligação.
- Ícones para programas e ficheiros — OS ícones para ficheiros de programa, documentos ou pastas não incluem uma seta.



DICA: para obter um melhor desempenho do computador, crie atalhos para ficheiros e pastas em vez de os colocar no ambiente de trabalho.



Eliminar um ícone do ambiente de trabalho

- 1 Clique com o botão direito do rato no ícone e clique em **Eliminar**.
- 2 Clique em **Sim**.



DICA: Se eliminar um ícone com uma seta, estará simplesmente a apagar a ligação. Se eliminar um ícone sem uma seta, estará a eliminar o ficheiro ou a pasta, não apenas uma ligação ao ficheiro.



PARA OBTER MAIS INFORMAÇÕES: Para saber mais sobre o ambiente de trabalho do Windows, consulte “Noções básicas do Windows” na ajuda e suporte do Windows clique em **Iniciar**  ou  → **Ajuda e Suporte**.

Criar e eliminar atalhos para programas no ambiente de trabalho

Pode criar um atalho para um programa, ficheiro ou pasta utilizando o: Windows Explorer ou o ambiente de trabalho

Utilizar o Windows Explorer:

- 1 Clique com o botão direito do rato no botão **Iniciar** e seleccione **Explorar**. Navegue até a pasta ou ficheiro para o qual pretende criar um atalho.
- 2 Clique com o botão direito do rato no item, realce **Enviar para** e, em seguida, clique em **Ambiente de trabalho (criar atalho)**.

Utilizar o ambiente de trabalho:

- 1 Clique com o botão direito do rato numa área livre do ambiente de trabalho, realce **Novo** e, em seguida, clique em **Atalho**.
- 2 Na janela **Criar atalho**, clique em **Procurar** e navegue até ao local do item para o qual pretende criar um atalho.

- 3 Realce o ficheiro ou a pasta e clique em **OK**.
- 4 Clique em **Seguinte**.
- 5 Dê um nome ao atalho e, em seguida, clique em **Concluir**.

Menus de atalho

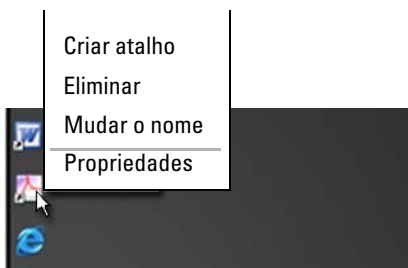

Os menus de atalho estão disponíveis para muitos componentes do ambiente de trabalho do Windows, incluindo ficheiros e pastas. Estes menus fornecem acesso rápido à maioria de comandos comuns para um item.

Para aceder aos menus de atalho, posicione o cursor sobre o item e clique com o botão direito (clique com o botão direito do rato ou com o botão direito da mesa sensível ao toque).

Alterar a aparência do ambiente de trabalho

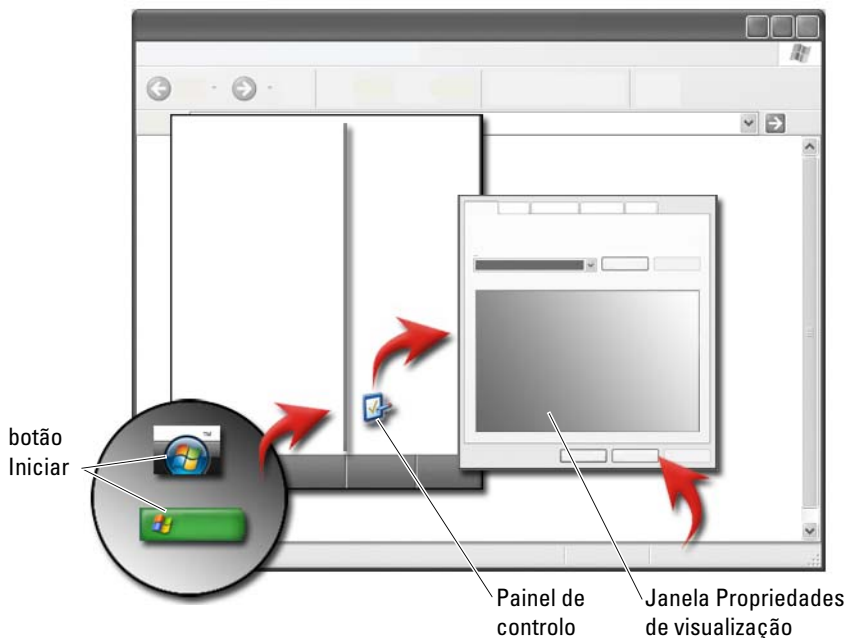

Pode personalizar a aparência do ambiente de trabalho alterando vários componentes. A maioria destes componentes é acessível através da janela **Propriedades de visualização**.

Pode gerir o tema do ambiente de trabalho, a resolução, a protecção de ecrã, o tamanho do ícone e a aparência do computador e as definições do monitor através do ecrã **Menu das propriedades de visualização**. Utilize os separadores para seleccionar os itens que pretende ajustar.

Windows Vista®

No ambiente de trabalho:

- 1 Clique com o botão direito do rato numa área livre da área de trabalho.
- 2 Clique em **Personalizar** e o ecrã **Personalizar a aparência e os sons** será apresentado.
- 3 Consulte as opções disponíveis e siga as instruções fornecidas.

No menu Iniciar:

- 1 Clique em **Iniciar**  → **Painel de controlo** → **Aspecto e Personalização**.
- 2 Clique em **Personalização**. A janela **Personalizar a aparência e os sons** é apresentada.
- 3 Consulte as opções disponíveis e siga as instruções fornecidas.

Windows® XP



No ambiente de trabalho:

- 1 Clique com o botão direito do rato numa área livre da área de trabalho.
- 2 Clique em **Propriedades**.
- 3 Clique em **Visualização**. A janela **Propriedades de visualização** será apresentada.
- 4 Consulte as opções disponíveis e siga as instruções fornecidas.

No menu Iniciar:

- 1 Clique em **iniciar**  → **Painel de controlo** → **Aspecto e temas**.
- 2 A janela **Aspecto e temas** é apresentada.
- 3 Consulte as opções disponíveis e siga as instruções fornecidas.



PARA OBTER MAIS INFORMAÇÕES: Para saber mais sobre o ambiente de trabalho do Windows, consulte “Noções básicas do Windows” na ajuda e suporte do Windows clique em **Iniciar**  ou  → **Ajuda e Suporte**.

Configurar uma protecção de ecrã



Uma protecção de ecrã é uma imagem gráfica que é apresentada quando o computador fica inactivo durante um determinado período. Pode definir o período de tempo inactivo e seleccionar um gráfico pessoal.

Windows Vista

- 1 Clique com o botão direito do rato numa área livre da área de trabalho.
- 2 Clique em **Personalizar**. A janela **Personalizar a aparência e os sons** é apresentada.
- 3 Clique em **Protecção de ecrã** para seleccionar uma nova protecção de ecrã.
- 4 Ajuste o período de tempo para o computador permanecer inactivo antes de a protecção de ecrã ser apresentada.
- 5 Clique em **OK**.



NOTA: Depois da protecção de ecrã ficar activa, pode ter de iniciar novamente sessão para aceder ao computador.

Windows XP

- 1 Clique com o botão direito do rato numa área livre da área de trabalho.
- 2 Clique em **Propriedades**. A janela **Propriedades de visualização** será apresentada.

- 3 Clique no separador **Protecção de ecrã** e seleccione uma nova protecção de ecrã.
- 4 Ajuste o período de tempo para o computador permanecer inactivo antes de a protecção de ecrã ser apresentada.
- 5 Clique em **OK**.



NOTA: Depois da protecção de ecrã ficar activa, pode ter de iniciar novamente sessão para aceder ao computador.

Botão Iniciar (menu)

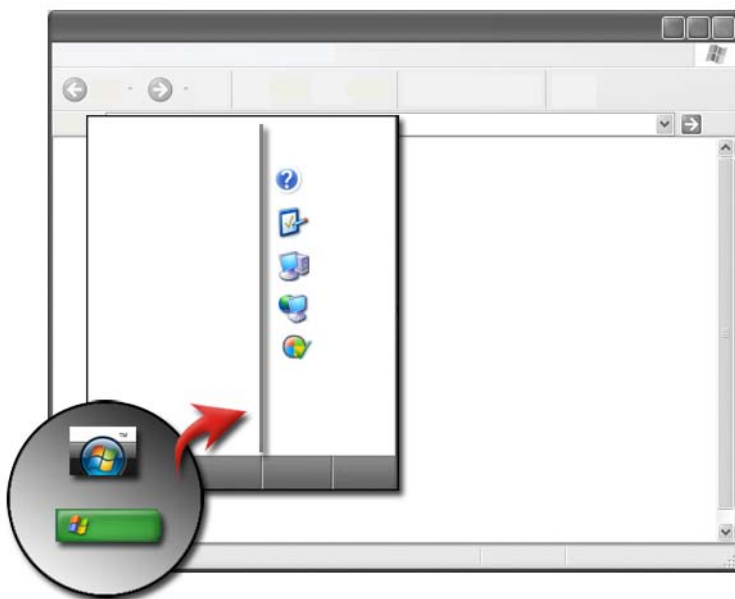

Descrição geral

O botão **Iniciar** abre o menu **Iniciar**, que fornece acesso a:

- Painel de controlo
- Programas
- Ficheiros
- Definições do computador

- Ferramentas que monitorizam o desempenho do computador
- Centro de ajuda e suporte do Windows

Os programas disponíveis no menu **Iniciar** dependem do software instalado no computador.

Pode utilizar o menu **Iniciar** para reiniciar ou desligar o computador. Consulte “Encerrar o computador” na página 107.



PARA OBTER MAIS INFORMAÇÕES: Para saber mais sobre o botão **Iniciar**, consulte “Botão Iniciar” na página 25.

Personalizar o menu Iniciar



Personalize o menu **Iniciar** através da janela **Propriedades do menu Iniciar e da barra de tarefas**.

- 1 Clique com o botão direito do rato numa área livre da barra de tarefas.
- 2 Seleccione **Propriedades**. A janela **Propriedades do menu Iniciar e da barra de tarefas** é apresentada.
- 3 Personalize o menu **Iniciar** seleccionando a opção pretendida no separador do menu **Iniciar**.



DICA: Pode adicionar atalhos ao menu **Iniciar** arrastando um ícone de um programa, pasta ou ficheiro para o botão **Iniciar**.



PARA OBTER MAIS INFORMAÇÕES: Para saber mais sobre o ambiente de trabalho do Windows, consulte “Noções básicas do Windows” na ajuda e suporte do Windows clique em **Iniciar**  ou  → **Ajuda e Suporte**.

Painel de controlo

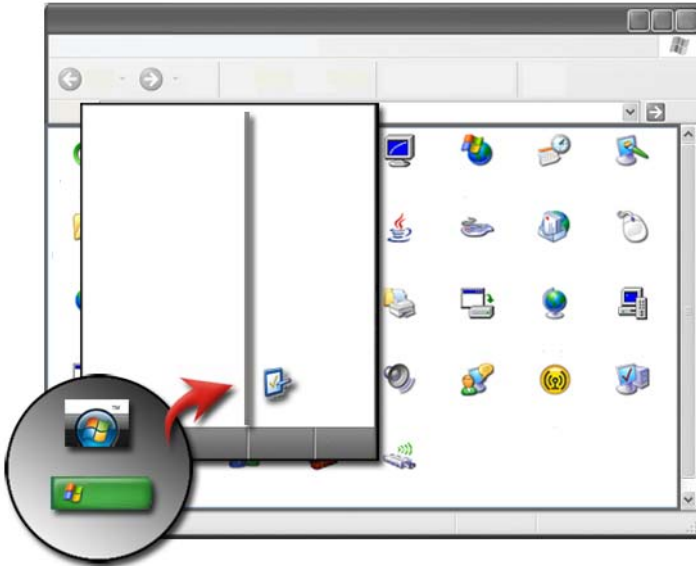

O **Painel de controlo** contém programas e ferramentas que o ajudam a manter e personalizar o computador. Através do **Painel de controlo**, pode:



- Adicionar e monitorizar hardware
- Adicionar ou remover programas
- Alterar as definições de hardware
- Definir as preferências de rede e Internet
- Personalizar a aparência do ambiente de trabalho
- Configurar impressoras e outros dispositivos
- Efectuar a manutenção para melhorar o desempenho





DICA: É apresentada uma lista de itens que pode personalizar no ecrã do Painel de controlo. Coloque o cursor sobre cada item para visualizar a caixa de texto de mensagem instantânea que explica a respectiva função.

Aceder e utilizar o painel de controlo



PARA OBTER MAIS INFORMAÇÕES: Para saber mais sobre o ambiente de trabalho do Windows, consulte “Noções básicas do Windows” na ajuda e suporte do Windows clique em Iniciar  ou  → Ajuda e Suporte.

Personalizar as definições do computador

- 1 Clique em Iniciar  ou  → Painel de controlo.
- 2 Seleccione uma categoria. Se não tiver certeza da categoria que contém a ferramenta necessária, coloque o cursor sobre a categoria para visualizar a caixa de texto de mensagem instantânea.

Gerir o desempenho do computador

O Painel de controlo fornece ferramentas para gerir e melhorar o desempenho do computador. Utilize as opções fornecidas para libertar espaço no disco rígido ou reorganize os itens do disco rígido para fazer com que os programas sejam executados com maior rapidez e o desempenho do computador também seja melhorado.

Consulte “Tarefas de manutenção (Melhorar o desempenho e garantir a segurança)” na página 137 para obter informações relacionadas com este tópico.

Windows Vista

- 1 Clique em Iniciar  → Painel de controlo → Sistema e Manutenção → Informações de Desempenho e Ferramentas.
- 2 Seleccione uma das opções disponíveis na área. **Tarefa** para monitorizar o desempenho do computador e efectuar as alterações para melhorar o desempenho.

Windows XP

- 1 Clique em Iniciar  → Painel de controlo → Desempenho e manutenção.

- 2 Selecciona uma das opções para avaliar o desempenho do sistema, ver eventos, monitorizar o registo de desempenho ou executar a gestão do computador.

Utilize o Gestor de dispositivos para gerir os dispositivos instalados ou ligados ao computador.



DICA: Normalmente, para aceder ao Gestor de dispositivos:

Windows Vista

Clique em **Iniciar**→ **Painel de controlo**→ **Sistema e Manutenção**→ **Ferramentas administrativas**→ **Gestão de computadores**.

Windows XP

Clique em **Iniciar**→ **Painel de controlo**→ **Desempenho e manutenção**→ **Ferramentas administrativas**→ **Gestão do computador**.

OU

Clique como botão direito do rato em **O meu computador** e seleccione **Propriedades**. Em seguida, clique em **Gestor de dispositivos**.

Monitores e visores



PARA OBTER MAIS INFORMAÇÕES: Para obter mais informações sobre o visor do seu computador, consulte a documentação do computador. Consulte também as informações de segurança fornecidas com o seu computador para obter os procedimentos de segurança que deve seguir quando trabalhar com o computador. Para obter informações adicionais sobre os melhores procedimentos de segurança, consulte a página inicial da conformidade de regulamentos em www.dell.com/regulatory_compliance.

Limpar o visor do computador

Para limpar o visor de um computador de secretária, limpe o ecrã com um pano macio humedecido com água.

Para limpar o visor de um computador portátil, limpe o ecrã com um pano macio humedecido com água ou com um produto de limpeza para LCDs.



ADVERTÊNCIA: Não limpe o visor do computador com sabão ou qualquer outra solução não indicada para monitores. Essas soluções podem danificar a camada anti-reflexo do monitor. Não utilize soluções de limpeza em aerossol directamente no ecrã.



Ajustar a resolução do visor



A resolução do visor define a clareza das imagens no seu visor. À medida que aumenta a resolução, os itens diminuem no ecrã. À medida que diminui a resolução, o texto e as imagens aumentam.

Antes de alterar as definições de visualização, anote as definições actuais para que as possa repor, caso seja necessário.

 **NOTA:** Utilize apenas os controladores de vídeo recomendados pela Dell, concebidos para garantir o desempenho máximo com o sistema operativo instalado pela Dell.

 **PARA OBTER MAIS INFORMAÇÕES:** Para obter mais informações sobre resolução do visor, consulte “Ajustar as definições de visualização com o painel de controlo de placa de vídeo do fornecedor” na página 261. Consulte também a ajuda e suporte do Windows: clique em Iniciar  ou  → Ajuda e Suporte.

utilize a barra de deslizamento para definir a resolução

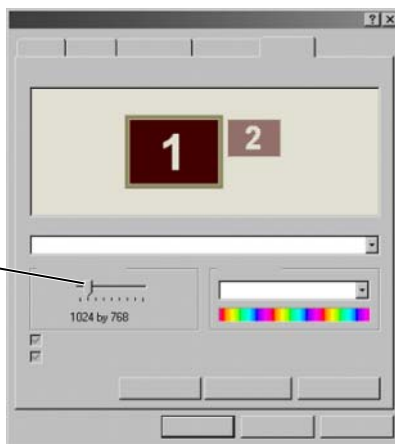

DICA: Para visualizar um programa numa resolução específica, tanto a placa de vídeo como o visor têm de suportar a resolução e os controladores de vídeo necessários devem estar instalados.

Windows Vista®

- 1 Clique com o botão direito do rato numa área livre do ambiente de trabalho.
- 2 Clique em **Personalizar**. A janela **Personalizar a aparência e os sons** é apresentada.
- 3 Clique em **Definições de visualização**.
- 4 Na janela **Definições de visualização**, em **Resolução**, mova a barra de deslizamento para a esquerda ou para a direita para aumentar/diminuir a resolução do ecrã.
- 5 Clique em **Aplicar** para verificar se a resolução seleccionada está correcta, caso contrário repita passo 4.
- 6 Clique em **OK**.

Windows® XP

- 1 Clique com o botão direito do rato numa área livre do ambiente de trabalho
- 2 Clique em **Propriedades**. A janela **Propriedades de visualização** será apresentada.
- 3 Selecciona o separador **Definições**.
- 4 Na secção **Resolução do ecrã**, mova a barra de deslizamento para a esquerda ou para a direita para aumentar/diminuir a resolução do ecrã.
- 5 Clique em **Aplicar** para verificar se a resolução seleccionada está correcta, caso contrário repita passo 4.
- 6 Clique em **OK**.

Resolução de problemas

Texto tremido: se alterar a resolução do visor da definição actual para uma não suportada pelo computador e pelo visor, a imagem pode ficar tremida ou o texto pode ser difícil ler.

Definições de cores ou resolução não suportadas: se escolher uma resolução ou uma paleta de cores mais avançada do que o visor suportado pelo seu computador, as definições serão ajustadas automaticamente para os valores mais próximos suportados.

Escolher as melhores definições de visualização

As definições de visualização predefinidas são definidas para o computador com base no monitor ou no visor. Aceda à janela **Propriedades de visualização** a partir do **Painel de controlo** para determinar a resolução do monitor e efectuar qualquer alteração.

Definir a resolução do visor para monitores LCD externos

Definir os monitores LCD externos para a sua resolução nativa de forma a obter o melhor desempenho de visualização. Consulte a documentação do fabricante para obter essa informação.

Se não puder determinar a resolução nativa, defina o monitor para executar na resolução mais elevada. Embora o monitor possa provavelmente suportar resoluções menores, a qualidade de visualização não será tão boa.

Windows Vista®

- 1 Clique com o botão direito do rato numa área livre do ambiente de trabalho.
- 2 Clique em **Personalizar**. A janela **Personalizar a aparência e os sons** é apresentada.
- 3 Clique em **Definições de visualização**.
- 4 Selecciono o monitor LCD externo no menu pendente.
- 5 Na janela **Definições de visualização**, mova a **barra de deslizamento de resolução** para a esquerda ou para a direita para seleccionar uma resolução de ecrã que corresponda à resolução nativa do monitor LCD externo.
- 6 Clique em **OK**.

Windows® XP

- 1 Clique com o botão direito do rato numa área livre do ambiente de trabalho.
- 2 Clique em **Propriedades**. A janela **Propriedades de visualização** será apresentada.
- 3 Selecciono o separador **Definições**.
- 4 Selecciono o monitor LCD externo no menu pendente **Visualização**.
- 5 Na secção **Resolução do ecrã**, mova a barra de deslizamento para a esquerda ou para a direita para seleccionar uma resolução de ecrã que corresponda à resolução nativa do monitor LCD externo.
- 6 Clique em **OK**.

Definir a visualização para vários monitores

Existe a possibilidade de configurar vários monitores com o computador para melhorar a produtividade aumentando o tamanho do ambiente de trabalho. Pode trabalhar em mais do que uma tarefa em simultâneo, movendo itens de um monitor para outro ou esticando-os ao longo dos monitores.

clique e arraste os ícones do monitor para corresponder à disposição dos monitores

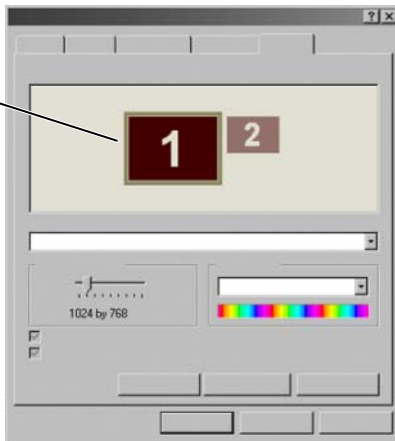

NOTA: A placa de vídeo deve suportar vários monitores. Consulte a ajuda e suporte do Windows para obter informações sobre os requisitos para configuração de vários monitores.



Windows Vista

- 1 Clique com o botão direito numa área aberta da área de trabalho.
- 2 Clique em **Personalizar** e a janela **Personalizar a aparência e os sons** será apresentada.
- 3 Clique em **Definições de visualização**.
- 4 Arraste os ícones do monitor para corresponder à disposição física dos monitores.
- 5 Seleccione uma ou ambas as caixas de verificação seguintes dependendo das suas necessidades:
 - **Este é o meu monitor principal** — permite-lhe definir o monitor principal.
 - **Expandir o ambiente de trabalho até este monitor** — permite-lhe arrastar itens ao longo do ecrã para outros monitores.
- 6 Clique em **OK**.

Windows XP

- 1 Clique com o botão direito do rato numa área livre do ambiente de trabalho.
- 2 Clique em **Propriedades** e a janela **Propriedades de visualização** será apresentada.
- 3 Selecciono o separador **Definições**.
- 4 Arraste os ícones do monitor para corresponder à disposição física dos monitores.
- 5 Selecciono uma ou ambas as caixas de verificação seguintes dependendo das suas necessidades:
 - **Utilizar este dispositivo como monitor principal** — permite-lhe definir o monitor principal.
 - **Expandir o ambiente de trabalho do Windows até este monitor** — permite-lhe arrastar itens ao longo do ecrã para outros monitores.
- 6 Clique em **OK**.



PARA OBTER MAIS INFORMAÇÕES: Para obter mais informações sobre o acesso à janela Propriedades de visualização para configurar vários monitores, consulte “Painel de controlo” na página 46. Para obter informações mais detalhadas sobre o Painel de controlo, consulte “Windows Basic” na Ajuda e suporte do Windows: clique em **Iniciar**  ou  → **Ajuda e suporte**.

Utilizar o sensor de luz ambiente em ambientes com muita ou pouca luz



NOTA: O seu computador portátil pode não ter um sensor de luz ambiente.



NOTA: O sensor de luz ambiente ajusta o brilho do visor apenas no seu computador portátil. Não controla o brilho em monitores ou projectores externos.

O sensor de luz ambiente está localizado na parte frontal do visor do computador. O sensor detecta a luz ambiente disponível e aumenta ou diminui automaticamente a retroiluminação do visor para compensar os ambientes com muita ou pouca luz.



1 sensor de luz ambiente

Pode activar ou desactivar a função do sensor de luz ambiente, pressionando a combinação <Fn> e tecla seta para esquerda.



NOTA: Não cubra o sensor de luz ambiente com etiquetas adesivas. Se estiver coberto, o sensor — quando activado — define automaticamente o brilho do visor para o nível mínimo.



NOTA: O sensor de luz ambiente é desactivado quando o computador está ligado a uma tomada eléctrica.

Utilizando as combinações de teclas de brilho do visor, o sensor de luz ambiente e o brilho do visor aumentam ou diminuem em conformidade.



NOTA: Ao reiniciar o computador, o sensor de luz ambiente regressa à definição anterior (que esteja activada ou desactivada).

Cabos e ligações

Cada monitor possui, pelo menos, dois cabos necessários, o de alimentação e o de dados. O monitor Dell pode suportar uma ou mais das seguintes entradas de dados:

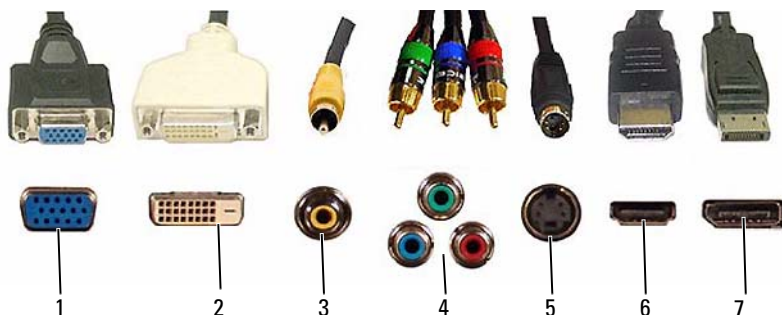

Entrada	Tipo de sinal	Suporte de áudio	Para ligar	
1	VGA	Analógico	Não	Monitor ou projector
2	DVI	Digital	Não	Monitor ou projector
3	Composto	Analógico	Não	Sistema de entretenimento em casa
4	Componente	Analógico	Não	Sistema de entretenimento em casa
5	S-video	Analógico	Não	<ul style="list-style-type: none"> • Sistema de entretenimento em casa • Monitor • Projector
6	HDMI	Digital	Sim	<ul style="list-style-type: none"> • Sistema de entretenimento em casa • Monitor • Projector

	Entrada	Tipo de sinal	Suporte de áudio	Para ligar
7	DisplayPort	Digital	Sim	<ul style="list-style-type: none"> • Sistema de entretenimento em casa • Monitor • Projector

Para obter as funções dos pinos das portas acima mencionadas, consulte “Portas” na página 335.

DisplayPort™ - Funções e vantagens

A Dell, em colaboração com um grupo de empresas informáticas líderes de mercado (computadores, gráficos e semicondutores) desenvolveu uma interface extensível, isenta de direitos, com base em padrões abertos, a **DisplayPort**, adequada para monitores de secretária externos e interfaces de visualização internas.

Ao consolidar métodos de sinalização internos e externos, a DisplayPort permite a introdução de monitores digitais “direct drive”, resultando no meio mais eficiente possível para proporcionar uma tecnologia de visualização de ecrã plano para utilizadores finais.

A DisplayPort é também adequada para ligação entre aplicações de conteúdos de alta definição, como, por exemplo, leitores de discos ópticos, dispositivos móveis, videogravadores e televisões.

Inclui outras funcionalidades:

- Resoluções mais elevadas como WQXGA (2048x1536 pixéis).
- Profundidade de cor variável (até 30 bits por pixel (bpp)).
- Taxa de actualização até 120 Hz.
- Suporte HDCP v1.3 para visualizar conteúdos de disco Blu-ray.
- Suporte para cabos até 15 m de comprimento.
- Uma única interface e cabo que acomoda áudio e vídeo de dois sentidos para sistemas com altifalantes incorporados ou externos, microfone e câmara.
- Melhor desempenho do que dupla ligação DVI (10.6 Gbps vs. 9.6 Gbps)
- Áudio de banda larga.

Para obter mais informações, consulte www.displayport.org.

Tecnologias NVIDIA SLI e ATI Crossfire

Em determinadas configurações gráficas, duas ou mais placas gráficas idênticas podem ser configuradas para activar as tecnologias NVIDIA SLI (Scalable Link Interface) ou ATI Crossfire. Ao fazê-lo pode aumentar o desempenho em jogos e aplicações 3D.

Pode encontrar informações detalhadas sobre as vantagens de utilizar estas tecnologias nos sites web da NVIDIA e ATI, respectivamente.

Dispositivos de navegação (rato, teclado e mesa sensível ao toque)

Pode utilizar um rato, um teclado, uma mesa sensível ao toque e um dispositivo apontador (dispositivo de selecção) para navegar e seleccionar as funções disponíveis no ambiente de trabalho do Microsoft® Windows®.



PARA OBTER MAIS INFORMAÇÕES: Para saber mais sobre estes dispositivos, consulte a documentação do computador. Consulte também a ajuda e suporte do Windows: clique em **Iniciar**  → **Ajuda e Suporte**.

Rato



O rato é, normalmente, constituído por dois botões e uma roda de deslocamento.

- Utilize os botões esquerdo ou direito para seleccionar ou clicar em itens no ecrã.
- Utilize a roda de deslocamento para percorrer as páginas ou janelas no ecrã. Para deslocar para baixo, rode a roda de deslocamento para trás (na sua direcção). Para deslocar para cima, rode a roda de deslocamento para a frente (contrário à sua direcção).

Controlar a velocidade dos botões do rato

Windows Vista®

- 1 Clique em **Iniciar**  → **Painel de controlo** → **Hardware e Som** → **Rato**.
- 2 No separador **Botão** da janela **Propriedades do rato**, utilize a barra de deslizamento para seleccionar a velocidade desejada.
- 3 Clique em **OK**.

Windows® XP

- 1 Clique em **Iniciar**  → **Painel de controlo** → **Impressoras e outro hardware** → **Rato**.
- 2 No separador **Botões** da janela **Propriedades do rato**, utilize a barra de deslizamento para seleccionar a velocidade desejada.
- 3 Clique em **OK**.

Controlar a velocidade da roda de deslocamento do rato

Windows Vista®

- 1 Clique em **Iniciar**  → **Painel de controlo** → **Hardware e Som** → **Rato**.
- 2 No separador **Roda** da janela **Propriedades do rato**, configure as opções de funcionamento da roda de deslocamento do rato.
- 3 Clique em **OK**.

Windows® XP

- 1 Clique em **Iniciar**  → **Painel de controlo** → **Impressoras e outro hardware** → **Rato**.
- 2 No separador **Roda**, em **Deslocamento no ecrã**, seleccione o número de linhas a deslocar com cada nó da roda de deslocamento ou clique em **Um ecrã de cada vez**.
- 3 Clique em **OK**.

Limpar um rato não óptico

Se o cursor do ecrã (ponteiro do rato) estiver a saltar ou se movimentar de modo incorrecto, limpe o rato.

 **AVISO:** Desligue o rato do computador antes de limpá-lo.



- 1 Limpe a parte externa do rato com um pano humedecido numa solução de limpeza neutra.
- 2 Rode o anel de fixação da parte de baixo do rato para a esquerda e, em seguida, retire a esfera.
- 3 Limpe a esfera com um pano limpo que não solte fiapos.

- 4 Sopre com cuidado para dentro do compartimento da esfera ou utilize uma lata de ar comprimido para remover a poeira e os fiapos.
- 5 Se os rolos da parte interna do compartimento da bola estiverem sujos, limpe-os com um cotonete levemente humedecido com álcool isopropílico.
- 6 Volte a centrar os rolos nos canais, se estes estiverem desalinhados. Certifique-se de que não deixa felpa do cotonete nos rolos.
- 7 Volte a colocar a esfera e o anel de fixação. Rode o anel de fixação para a direita até encaixá-lo.

Limpar um rato óptico

Limpe a parte externa do rato com um pano humedecido numa solução de limpeza neutra.

Utilizar um rato sem fios activado para Bluetooth®

Antes de configurar um dispositivo activado para Bluetooth, necessita de:

- 1 Adicionar um adaptador Bluetooth ao computador, se este não tiver nenhum integrado.
- 2 Configurar o dispositivo para que o computador possa localizá-lo (ou reconhecê-lo). Consultar o guia do fabricante ou o site web para obter mais instruções.
- 3 Seguindo as instruções da próxima secção, instalar o dispositivo que corresponde ao sistema operativo instalado no computador.

Windows Vista



- 1 Clique em **Iniciar**  → **Painel de controlo**.
- 2 Clique em **Hardware e Som** → **Dispositivos Bluetooth**.
- 3 Clique no dispositivo que pretende alterar e, em seguida, clique em **Propriedades**.
- 4 Faça o seguinte:
 - Para alterar o nome do dispositivo, digite um novo nome, clique no separador **Geral** e, em seguida, em **OK**.
 - Para activar um serviço, seleccione a caixa de verificação junto deste no separador **Serviços** e clique em **OK**.

- Para desactivar um serviço, limpe a caixa de verificação junto deste no separador **Serviços** e clique em **OK**.
- Para que o computador possa ser detectado por dispositivos activados para Bluetooth, na caixa de diálogo **Dispositivos Bluetooth** do separador **Opções**, seleccione a caixa de verificação **Permitir aos dispositivos Bluetooth descobrir este computador**.
- Para ser notificado quando um dispositivo activado para Bluetooth se quiser ligar ao computador, na caixa de diálogo **Dispositivos Bluetooth** no separador **Opções**, seleccione a caixa de verificação **Avisar quando um dispositivo Bluetooth quiser ligar**.

Windows® XP

- 1 Ligue o adaptador activado para Bluetooth.
- 2 Para que o rato possa ser reconhecido, pressione um botão na parte inferior do mesmo. Consulte a documentação do rato para obter mais informações.
- 3 Clique em **Iniciar** → **Painel de controlo** → **Dispositivos Bluetooth**.
- 4 No separador **Dispositivos**, clique em **Adicionar**.
- 5 Seleccione a caixa de verificação **O dispositivo está configurado e pronto a ser encontrado** e clique em **Seguinte**.
- 6 Clique no ícone que representa o rato activado por Bluetooth e clique em **Seguinte**.
- 7 Clique em **Don't use a passkey** (Não utilizar uma palavra-passe) → **Seguinte**. Consulte a documentação do rato para obter instruções sobre palavras-passe.
- 8 Siga as restantes instruções do assistente.



PARA OBTER MAIS INFORMAÇÕES: Para saber mais sobre como adicionar e configurar dispositivos, consulte a ajuda e suporte do Windows: clique em **Iniciar**  ou em  → **Ajuda e Suporte**.

Mesa sensível ao toque



Pode utilizar o seu dedo na mesa sensível ao toque (ou a caneta do Tablet PC em alguns computadores) para mover o cursor ou seleccionar objectos no ecrã:

- Para mover o cursor, passe levemente o dedo ou a caneta sobre a mesa sensível ao toque.
- Para seleccionar um objecto, pressione suavemente uma vez na superfície da mesa sensível ao toque ou utilize o polegar para pressionar o botão esquerdo da mesma.
- Para seleccionar e mover (ou arrastar) um objecto, posicione o cursor no objecto e pressione suavemente duas vezes na mesa sensível ao toque. No segundo toque, mantenha o dedo ou a caneta na mesa sensível ao toque e mova o objecto seleccionado, deslizando o dedo ou a caneta pela superfície.
- Para fazer duplo clique num objecto, posicione o cursor no objecto e pressione duas vezes na mesa sensível ao toque ou utilize o polegar para pressionar duas vezes o botão esquerdo da mesma.

Deslocamento circular



NOTA: O computador portátil pode não suportar a função de deslocamento circular.

Para configurar o deslocamento circular, faça duplo-clique no ícone mesa sensível ao toque da Dell na área de notificação do ambiente de trabalho.

No separador Deslocamento no ecrã, active ou desactive o deslocamento no ecrã ou o deslocamento circular, seleccione a velocidade e a largura da zona do deslocamento.

Quando o deslocamento circular é activado, pode efectuar o deslocamento para cima e para baixo, movendo os seus dedos no sentido dos ponteiros do relógio ou no sentido inverso.

Zoom com apenas um único dedo



NOTA: O computador portátil pode não suportar a função zoom com apenas um único dedo.

Para alterar as definições do zoom, faça duplo-clique no ícone mesa sensível ao toque da Dell na área de notificação do ambiente de trabalho.

No separador Gestos, active ou desactive o zoom com apenas um único dedo (aumentar ou diminuir movendo o dedo para cima ou para baixo) ou o zoom “pinch” (aumentar ou diminuir afastando dois dedos ou juntando os mesmos).

Limpar a mesa sensível ao toque

- 1 Encerre e desligue o computador.
- 2 Desligue todos dispositivos ligados ao computador e retire-os das tomadas eléctricas.
- 3 Retire as baterias instaladas.
- 4 Humedeça, com água, um pano macio que não solte fiapos e passe-o delicadamente na superfície da mesa sensível ao toque. Não deixe a água do pano penetrar entre a mesa sensível ao toque e o apoio para os pulsos.

Utilizar um ponteiro sensível ao toque (dispositivo de selecção ou a caneta do Tablet PC)

Activar ou desactivar o ponteiro sensível ao toque do painel de controlo

Windows Vista®

- 1 Clique em Iniciar  → Painel de controlo → Hardware e Som → Caneta e Dispositivos de Introdução.
- 2 No separador **Ponteiro sensível ao toque** seleccione ou limpe a caixa de verificação **Show the touch pointer when I'm interacting with items on the screen** (Mostrar o ponteiro sensível ao toque quando estou a interagir com itens no ecrã).
- 3 Clique em OK.

Windows® XP

- 1 Clique em Iniciar  → Painel de controlo → Impressoras e outro hardware → Caneta e Dispositivos de Introdução.
- 2 No separador **Ponteiro sensível ao toque** seleccione ou limpe a caixa de verificação **Show the touch pointer when I'm interacting with items on the screen** (Mostrar o ponteiro sensível ao toque quando estou a interagir com itens no ecrã).
- 3 Clique em OK.

Activar ou desactivar o ponteiro sensível ao toque do painel de controlo

- 1 Utilize o seu dedo para pressionar e manter pressionada a barra de tarefas.
- 2 Aponte para **Barras de ferramentas** e, em seguida, pressione **Ponteiro sensível ao toque**.
- 3 Para activar ou desactivar o ponteiro sensível ao toque pressione o ícone **Ponteiro sensível ao toque**, na barra de tarefas.



Utilizar um dispositivo apontador USB (rato)

O computador geralmente detecta automaticamente e instala os controladores do rato, quando este último se encontra ligado a uma porta USB.



NOTA: Alguns ratos podem não ser automaticamente detectados pelo computador. Em seguida, necessita de instalar manualmente os controladores adequados.



PARA OBTER MAIS INFORMAÇÕES: Para saber mais sobre como utilizar um dispositivo apontador consulte o guia do fabricante do dispositivo apontador para obter mais informações. Consulte também a ajuda e suporte do Windows: clique em Iniciar  ou  → Ajuda e Suporte.

Solucionar problemas num dispositivo apontador USB

Talvez seja necessário reactivar o dispositivo apontador USB se ocorrer algum dos seguintes problemas:

- O ponteiro se movimentar de forma irregular.
- O ponteiro não responder quando move o dispositivo apontador.
- Nada acontecer quando clica num botão do dispositivo apontador.
- O dispositivo apontador parar de funcionar depois de alguns minutos de utilização.

O Restauro do sistema pode ser efectuado se não conseguir activar novamente o dispositivo apontador USB.

Para obter mais informações sobre o Restauro do sistema consulte “Utilizar o recurso Restauro do sistema do Microsoft® Windows®” na página 281



DICA: Se ainda tiver problemas com o dispositivo apontador, verifique o controlador de software do dispositivo. Talvez tenha de voltar a instalar o controlador. Consulte “Determinar se um controlador de dispositivo é a origem de um problema de dispositivo” na página 85.

Teclado



O teclado fornece vários conjuntos de teclas para executar diferentes conjuntos de funções:

- Teclas alfanuméricas para digitar letras, números, pontuação e símbolos
- Teclas de controlo para executar determinadas acções: <Ctrl>, <Alt>, <Esc> e a tecla com o logótipo do Windows
- Teclas de função, identificadas como <F1>, <F2>, <F3> e outras para executar tarefas específicas
- Teclas de navegação para mover o cursor em documentos ou janelas: <Home>, <End>, <Page Up>, <Page Down>, <Delete>, <Insert> e teclas de seta
- Teclado numérico de números agrupados como os de uma calculadora. (Na maioria dos computadores portáteis, o teclado numérico está integrado nas teclas alfanuméricas.

Personalizar o teclado

Pode ajustar as definições do teclado para:

- Alterar o atraso entre a repetição dos caracteres do teclado.
- Alterar a velocidade de repetição dos caracteres do teclado.
- Alterar a velocidade de intermitência do cursor.
- Personalizar as sequências de tecla para idiomas de entrada.

Windows Vista

- 1 Clique em **Iniciar**  → **Painel de controlo** → **Hardware e Som** → **Teclado**.
- 2 Ajuste as definições do teclado que pretende alterar e clique em **OK**.

Windows XP

- 1 Clique em **Iniciar**  → **Painel de controlo** → **Impressoras e outro hardware** → **Teclado**.
- 2 Na janela **Propriedades de teclado**, ajuste as definições do teclado que pretende alterar e clique em **OK**.

Teclado retroiluminado

 **NOTA:** O computador pode não suportar a função de teclado retroiluminado.



O teclado retroiluminado proporciona visibilidade em ambientes escuros ao iluminar todos os símbolos das teclas.

Definições de brilho da mesa sensível ao toque/teclado — Pressione <Fn> e a tecla de seta para a direita para alternar entre os três estados de iluminação (na ordem apresentada).

Os três estados de iluminação são:

- 1 brilho total da mesa sensível ao toque/teclado.
- 2 brilho médio da mesa sensível ao toque/teclado.
- 3 sem iluminação.

Alterar o idioma de entrada do teclado

Windows Vista

- 1 Clique em **Iniciar**  → Painel de controlo → Relógio, Idioma e Região → Opções regionais e de idioma.
- 2 Clique em **Alterar teclados ou outros métodos de entrada**.
- 3 No separador **Teclados e Idiomas**, clique em **Alterar teclados**.
- 4 Em **Serviços instalados**, clique em **Adicionar**.
- 5 Clique no idioma que pretende adicionar, seleccione os serviços de texto pretendidos e, em seguida, clique em **OK**.



NOTA: Se a barra de idiomas não estiver visível, clique com o botão direito do rato na barra de tarefas, aponte para **Barras de ferramentas** e, em seguida, clique na **Barra de idiomas**.

- 6 Clique no botão **Idioma de entrada** na barra de idiomas.
- 7 Seleccione o idioma de entrada que pretende utilizar.
- 8 Clique no botão **Esquema do teclado** e seleccione um esquema de teclado.

Windows XP

- 1 Clique em **Iniciar**  → Painel de controlo → Data, hora, idioma e opções regionais → Opções regionais e de idioma.
- 2 No separador **Opções regionais** da janela **Opções regionais e de idioma**, seleccione um idioma e clique em **OK**.

Utilizar o teclado numérico num computador portátil

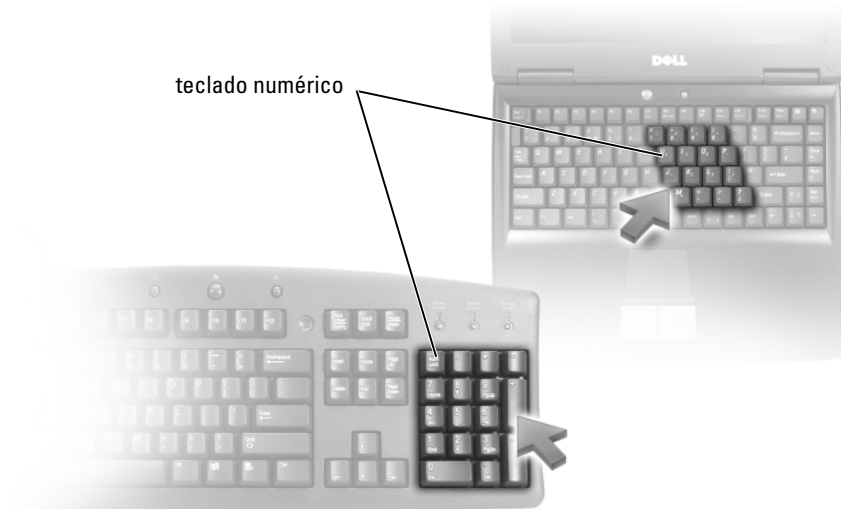

O computador portátil pode ter um teclado numérico integrado no teclado. O teclado corresponde ao teclado de um teclado externo.

- Para digitar um número ou símbolo, pressione sem soltar a tecla <Fn> e pressione a tecla pretendida.
- Para activar o teclado numérico, pressione <Num Lk>. A luz  indica que o teclado está activo.
- Para desactivar o teclado numérico, pressione novamente <Num Lk>.

Atalhos gerais do teclado

<Ctrl> <Shift> <Esc>	Abre a janela Gestor de tarefas .
<Fn> <F8>	Apresenta ícones que representam todas as opções do visor actualmente disponíveis (apenas visor, apenas monitores ou projectores externos, visor e projector, etc). Realce o ícone desejado para mudar o visor para essa opção.
<Fn> e tecla de seta para cima	Aumenta o brilho no visor integrado.
<Fn> e tecla de seta para baixo	Diminui o brilho apenas no visor integrado (não no monitor externo).
<Fn> <Esc>	Activa um modo de gestão de energia. Pode voltar a programar este atalho de teclado para activar um modo de gestão de energia diferente utilizando o separador Avançado da janela Power Options Properties (Propriedades das opções de energia).
<F2>	Muda o nome do item seleccionado.
<F3>	Procura um ficheiro ou pasta.
<F4>	Apresenta a lista da barra de endereços no Windows Explorer.
<F5>	Actualiza a janela activa.
<F6>	Percorre os elementos do ecrã numa janela ou no ambiente de trabalho.
<F10>	Activa a barra de menus do programa activo.
<Ctrl> <c>	Copia um item seleccionado.
<Ctrl> <x>	Corta um item seleccionado.
<Ctrl> <v>	Cola um item seleccionado.
<Ctrl> <z>	Anula uma acção.
<Ctrl> <a>	Selecciona todos os itens num documento ou janela.
<Ctrl> <F4>	Fecha a janela activa (em programas que permitem abrir vários documentos simultaneamente).
<Ctrl> <Alt> <Tab>	Utiliza as teclas de seta para alternar entre os itens abertos.

<Alt><Tab>	Alterna entre os itens abertos.
<Alt><Esc>	Percorre os itens na ordem em que foram abertos.
<Delete>	Elimina o item seleccionado e move-o para a Reciclagem.
<Shift><Delete>	Elimina um item seleccionado sem o mover primeiramente para a Reciclagem.
<Ctrl> e tecla de seta para a direita	Move o cursor para o início da próxima palavra.
<Ctrl> e tecla de seta para a esquerda	Move o cursor para o início da palavra anterior.
<Ctrl> e tecla de seta para baixo	Move o cursor para o início do próximo parágrafo.
<Ctrl> e tecla de seta para cima	Move o cursor para o início do parágrafo anterior.
<Ctrl><Shift> com uma tecla de seta	Selecciona um bloco de texto.
<Shift> com uma tecla de seta	Selecciona mais de um item numa janela ou no ambiente de trabalho ou selecciona o texto dentro de um documento.
Tecla com o logótipo do Windows e <m>	Minimiza todas as janelas abertas.
Tecla com o logótipo do Windows e <Shift><m>	Restaura todas as janelas minimizadas. Esta combinação de teclas funciona como um comutador para restaurar janelas minimizadas após a utilização da combinação da tecla com o logótipo do Windows e da tecla <m>.
Tecla com o logótipo do Windows e <e>	Inicia o Windows Explorer.
Tecla com o logótipo do Windows e <r>	Abre a caixa de diálogo Executar .
Tecla com o logótipo do Windows e <f>	Abre a caixa de diálogo Resultados da procura .
Tecla com o logótipo do Windows e <f>	Abre a caixa de diálogo Resultados da procura - Computador (se o computador estiver ligado à rede).
Tecla com o logótipo do Windows e <Pause>	Abre a caixa de diálogo Propriedades do sistema .

Impressoras — Definições e controladores

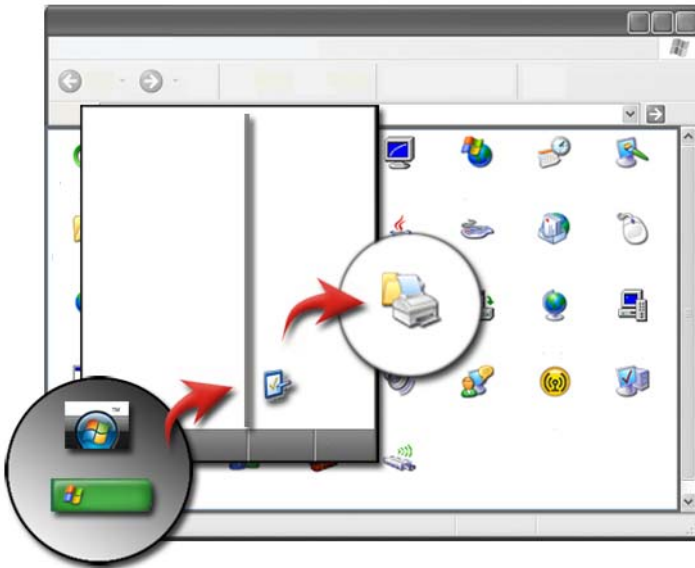



Aceder às informações da impressora

Pode encontrar informações sobre a(s) sua(s) impressora(s) através do botão **Iniciar**. No menu **Iniciar**, clique em **Painel de controlo** para aceder ao hardware do computador, incluindo uma lista das impressoras ligadas ao computador.

Consulte a documentação do fabricante da impressora para obter informações específicas do hardware.



DICA: Adicione um atalho à impressora no menu **Iniciar**. Para obter mais informações, consulte “Ícones e atalhos do ambiente de trabalho” na página 38. Consulte, também a ajuda e suporte do Microsoft® Windows®: clique em **Iniciar**  ou  → **Ajuda e Suporte**.

Alterar as definições da impressora

As definições da impressora determinam a qualidade de impressão, as opções de finalização (como por exemplo a impressão de dupla face) e a utilização de tinta ou de toner, o tamanho do papel suportado, entre outros.

No Windows Vista®

- 1 Clique em **Iniciar**  → **Painel de controlo** → **Hardware e Som** → **Impressoras e faxes**.

No Windows® XP

Clique em **Iniciar**  → **Painel de controlo** → **Impressoras e outro hardware** → **Impressoras e faxes**.

- 2 Procure a lista de impressoras disponíveis e clique com o botão direito na impressora pretendida para alterar as definições.
- 3 Selecione **Propriedades** ou **Preferências de impressão**. O modelo da impressora que possui determinará o tipo de selecções que pode fazer.
 - **Preferências de impressão:** utilize os separadores desta janela para seleccionar a qualidade de imagem, gerir cores ou configurar efeitos.
 - **Propriedades:** utilize os separadores desta janela para visualizar as definições actuais e efectuar alterações ao próprio dispositivo.



EXEMPLO: Se pretende imprimir fotos de uma câmara digital em papel de fotografia, utilize o separador **Tipo de qualidade** para seleccionar o tipo de papel de fotografia.

Configurar impressoras

Pode ligar uma ou mais impressoras ao computador e adicionar um ou mais computadores à impressora.

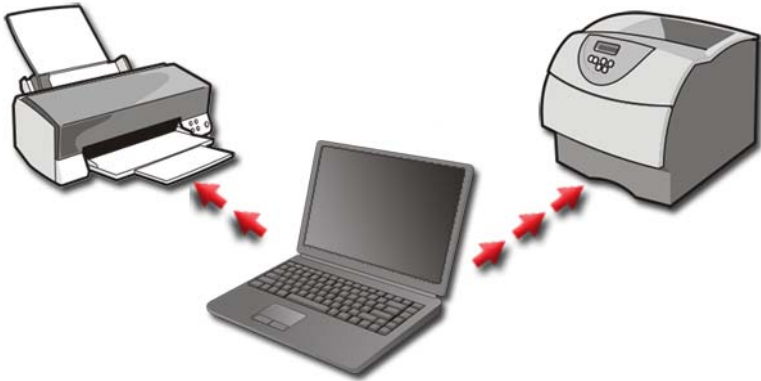

EXEMPLO: Possui um computador portátil que utiliza no emprego e em casa. Se pretender imprimir em ambos os locais, pode instalar as duas impressoras no computador.

Adicionar uma impressora

Windows Vista®

- 1 Clique em **Iniciar**  → Painel de controlo → Hardware e Som → Impressoras.

No Windows XP

Clique em **Iniciar**  → Painel de controlo → Impressoras e outro hardware → Impressoras e faxes.

- 2 Clique em **Adicionar uma impressora**.
- 3 Siga as instruções do ecrã Assistente para adicionar impressoras.

Definir a impressora predefinida

Defina a impressora que utiliza com mais frequência como impressora predefinida. Para definir uma determinada impressora como impressora predefinida, clique com o botão direito do rato no ícone da impressora e seleccione **Estabelecer como impressora predefinida**. Uma marca de selecção aparece acima do ícone da impressora seleccionada como predefinida.

Partilhar impressoras numa rede

Uma impressora partilhada recebe entrada de mais de um computador. Uma impressora partilhada é também chamada impressora de rede. Assim que se encontrar ligado a uma impressora partilhada na rede, poderá utilizá-la como se esta estivesse ligada ao computador.

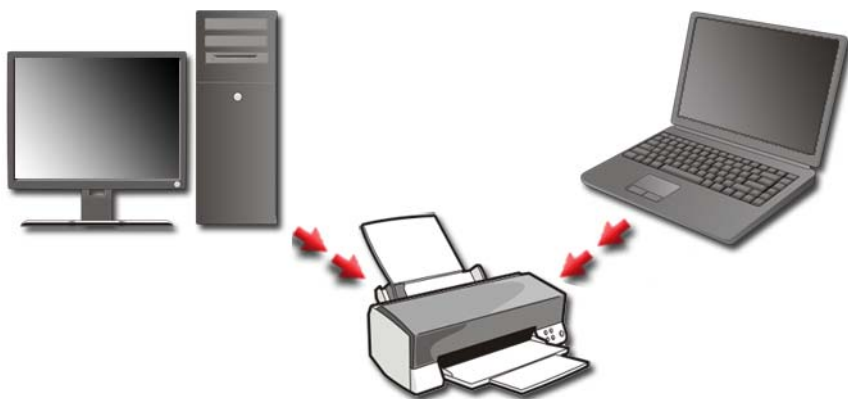

Para partilhar a impressora numa rede, primeiro precisa de adicionar um serviço de rede ao computador.

Para obter instruções sobre como instalar um serviço de rede, consulte “Redes (LAN, sem fios, banda larga móvel)” na página 163. Assim que o computador estiver ligado à rede, poderá adicionar a impressora a essa ligação.



PARA OBTER MAIS INFORMAÇÕES: Para saber mais sobre como ligar-se a uma rede, consulte a ajuda e suporte do Windows: clique em

Iniciar



ou



→ Ajuda e Suporte.

Instalar um controlador de impressora

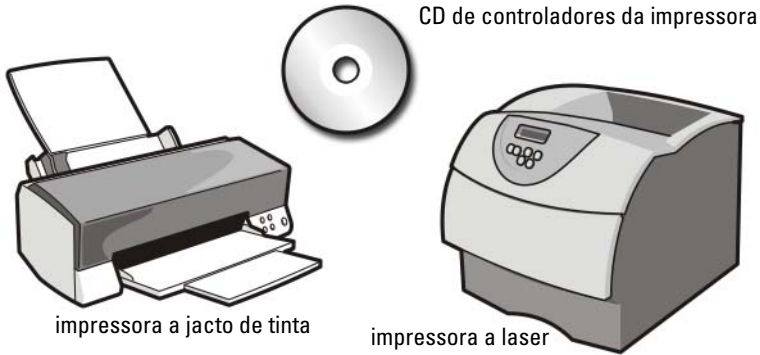

Um controlador é um programa que controla um dispositivo, como por exemplo uma impressora, que permite estabelecer uma interface com o computador. Todos os dispositivos necessitam de um programa de controlador.

Os controladores da impressora são fornecidos num CD juntamente com a impressora.

Pode necessitar de instalar ou voltar a instalar os controladores de impressora se:

- Actualizar o sistema operativo
- Reinstalar o sistema operativo
- Ligar ou instalar uma nova impressora

Para instalar um controlador de impressora:

- 1** Introduza o suporte multimédia *Drivers and Utilities* (Controladores e utilitários).

Se esta for a primeira vez que utiliza o suporte multimédia *Drivers and Utilities* (Controladores e utilitários), continue para o passo 2. Senão, avance para o passo 5.

- 2** Quando o programa de instalação *Drivers and Utilities* (Controladores e utilitários) for iniciado, siga as instruções apresentadas no ecrã.



NOTA: Na maioria dos casos, o programa *Drivers and Utilities* (Controladores e utilitários) inicia automaticamente. Se isso não acontecer, inicie o Explorador do Windows, clique no directório da unidade multimédia para visualizar o respectivo conteúdo e, em seguida, clique faça duplo clique no ficheiro **autorcd.exe**.

- 3 Quando for apresentada a janela **InstallShield Wizard Complete** (Assistente do InstallShield concluído), retire o suporte multimédia *Drivers and Utilities* (Controladores e utilitários) e clique em **Finish** (Concluir) para reiniciar o computador
- 4 Quando visualizar a área de trabalho do Windows, volte a inserir o suporte multimédia *Drivers and Utilities* (Controladores e utilitários).
- 5 Quando o ecrã **Welcome Dell System Owner** (Bem-vindo proprietário do sistema Dell) for apresentado, clique em **Next** (Seguinte).

Uma mensagem será apresentada informando que o suporte multimédia *Drivers and Utilities* (Controladores e utilitários) está a detectar hardware no computador.



DICA: Os controladores que são utilizados pelo computador são automaticamente apresentados na janela *My Drivers—The Resource CD has identified these components in your system* (Os meus controladores — O Resource CD identificou esses componentes no sistema.)



NOTA: O menu *Drivers and Utilities* (Controladores e utilitários) apresenta apenas os controladores para o hardware que veio instalado no computador. Se instalou hardware adicional, os controladores para o novo hardware podem não ser apresentados. Se esses controladores não forem apresentados, saia do programa *Drivers and Utilities* (Controladores e utilitários), encerre todos os programas e reinicie o computador. Para obter informações sobre o controlador de dispositivo, consulte a documentação fornecida com o dispositivo.

- 6 Clique no controlador que pretende reinstalar e siga as instruções apresentadas no ecrã.

Se um determinado controlador não estiver listado é porque o sistema operativo não necessita do mesmo.

Unidades e suportes multimédia



Libertar espaço na unidade de disco rígido

O Microsoft® Windows Vista® reserva aproximadamente 1 GB na unidade de disco rígido para funções do sistema operativo, deixando o espaço restante para outras operações padrão.

Para determinar a quantidade de espaço disponível na unidade de disco rígido para operações padrão, clique em **Iniciar**  → **Computador**. Surge uma lista de unidades e dispositivos de armazenamento. O espaço livre na unidade C (a unidade de disco rígido) é apresentado.

Shadow Storage

Shadow Storage é um espaço reservado no disco rígido para conduzir um restauro do sistema (consulte “Utilizar o recurso Restauro do sistema do Microsoft® Windows®” na página 281).

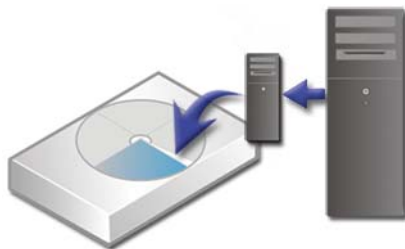



Para determinar a quantidade de espaço da unidade de disco rígido utilizada pelo Shadow Storage:

- 1 Clique em **Iniciar**  → **Todos os Programas** → **Acessórios**.
- 2 Clique com o botão direito do rato em **Linha de comandos**.
- 3 Clique em **Executar como administrador**.
- 4 Se surgir uma janela a solicitar permissão para continuar, clique em **Continuar**.
- 5 Digite o seguinte:
`vssadmin list shadowstorage.`
- 6 Pressione <Enter>.

A **linha de comandos** apresenta a quantidade de espaço utilizada pelo Shadow Storage.

Reduzir o espaço da unidade de disco rígido utilizado pelo Shadow Storage

- 1 Clique em **Iniciar**  → **Todos os Programas** → **Acessórios**.
- 2 Clique com o botão direito do rato em **Linha de comandos**.
- 3 Clique em **Executar como administrador**.
- 4 Se surgir uma janela a solicitar permissão para continuar, clique em **Continuar**.
- 5 Digite o seguinte:
`vssadmin resize shadowstorage /On=C: /Maxsize=[espaço máximo permitido para o Shadow Storage]`
- 6 Pressione <Enter>.
- 7 Clique em **Iniciar**  → **Computador** → **Disco local (C:)** para confirmar que menos espaço de disco foi atribuído ao Shadow Storage.

 **NOTA:** Consulte a ajuda e suporte do Windows para obter informações sobre dimensões mínimas e ideais para esta área de armazenamento.

Unidade de estado sólido (SSD)

Uma unidade de estado sólido (SSD) é um dispositivo de armazenamento de dados que utiliza memória de estado sólido para armazenar dados persistentes. O estado sólido é um termo eléctrico que se refere ao circuito electrónico que é inteiramente construído com semicondutores, enquanto as unidades de disco rígido utilizam suportes magnéticos.

Ao contrário das placas de memória flash, uma SSD emula uma unidade de disco rígido, substituindo-a facilmente na maioria das aplicações. Uma SSD que utilize SRAM (Memória de acesso aleatório estático) ou DRAM (Memória de acesso aleatório dinâmico), em vez de uma memória flash, é designada frequentemente de unidade RAM.

Instalar controladores para unidades multimédia

Um controlador é um programa que controla a unidade multimédia. Pode ser necessário instalar controladores se:

- Actualizar o sistema operativo.
- Voltar a instalar o sistema operativo.
- Ligar ou instalar um novo dispositivo.



DICA: Precisa estar ligado com privilégios de administrador para executar as tarefas mencionadas nesta secção.

Determinar se um controlador de dispositivo é a origem de um problema de dispositivo

- 1 Clique em **Iniciar**  e clique com o botão direito do rato em **Computador**.
- 2 Clique em **Propriedades** → **Gestor de dispositivos**.
- 3 Se surgir uma janela a solicitar permissão para continuar, clique em **Continuar**.
- 4 Percorra a lista para baixo para ver se algum dispositivo tem um ponto de exclamação (um círculo amarelo com um [!]) no ícone do dispositivo.
Se um ponto de exclamação estiver junto do nome do dispositivo, pode ser necessário reinstalar ou actualizar o controlador.

Substituir um controlador por uma versão anterior

Se ocorrer um problema no computador depois de instalar ou actualizar um controlador, utilize a recuperação de controladores de dispositivo do Windows.

- 1 Clique em **Iniciar**  e clique com o botão direito do rato em **Computador**.
- 2 Clique em **Propriedades**→ **Gestor de dispositivos**.
- 3 Clique com o botão direito do rato no dispositivo no qual o novo controlador foi instalado e clique em **Propriedades**.
- 4 Clique no separador **Controladores**→ **Recuperar controlador**.

Se a recuperação de controladores de dispositivo não resolver o problema, utilize o restauro do sistema (consulte “Utilizar o recurso Restauro do sistema do Microsoft® Windows®” na página 281) para que o computador regresse ao estado em que se encontrava antes de o novo controlador ter sido instalado.

Utilizar o suporte multimédia Drivers e Utilities (Controladores e utilitários) para voltar a instalar um controlador

- 1 Com o ambiente de trabalho do Windows apresentado, introduza o suporte multimédia *Drivers and Utilities* (Controladores e utilitários).
Se é a primeira vez que vai utilizar o suporte multimédia *Drivers and Utilities* (Controladores e utilitários), vá para o passo 2. Caso contrário, vá para o passo 5.
- 2 Quando o programa de instalação do suporte multimédia *Drivers and Utilities* (Controladores e utilitários) começar, siga as instruções do ecrã.
- 3 Quando surgir a janela **InstallShield Wizard Complete** (Assistente InstallShield concluído), retire o suporte multimédia *Drivers and Utilities* (Controladores e utilitários) e clique em **Finish** (Terminar) para reiniciar o computador.
- 4 Quando o ambiente de trabalho do Windows surgir, volte a introduzir o suporte multimédia *Drivers and Utilities* (Controladores e utilitários).
- 5 No ecrã **Welcome Dell System Owner** (Bem-vindo proprietário do sistema Dell), clique em **Next** (Seguinte).

Surge uma mensagem a informar que o suporte multimédia *Drivers and Utilities* (Controladores e utilitários) está a detectar hardware no computador.

Os controladores utilizados pelo computador são automaticamente apresentados na janela **My Drivers — The Drivers and Utilities media has identified these components in your system** (Os meus controladores — O suporte multimédia Controladores e utilitários identificou estes componentes no seu sistema).



DICA: Os controladores para dispositivos instalados adicionalmente podem não estar incluídos no suporte multimédia *Drivers and Utilities* (Controladores e utilitários). Consulte a documentação fornecida com o dispositivo para obter informações sobre o controlador para esse dispositivo.

- 6 Clique no controlador que pretende voltar a instalar e siga as instruções do ecrã.

Voltar a instalar um controlador manualmente

- 1 Faça a transferência do controlador do dispositivo para a unidade de disco rígido.
- 2 Clique em **Iniciar**  e clique com o botão direito do rato em **Computador**.
- 3 Clique em **Propriedades** → **Gestor de dispositivos**.
- 4 Faça duplo clique no tipo de dispositivo para o qual está a instalar o controlador (por exemplo, **áudio** ou **vídeo**).
- 5 Faça duplo clique no nome do dispositivo para o qual está a instalar o controlador.
- 6 Clique no separador **Controlador** → **Actualizar controlador** → **Procurar software do controlador no computador**.
- 7 Clique em **Procurar** e aceda à localização para a qual copiou previamente os ficheiros do controlador.

- 8 Quando surgir o nome do controlador adequado, clique no nome do controlador→ **OK**→ **Seguinte**.
- 9 Clique em **Terminar** e reinicie o computador.



DICA: O site web do apoio técnico da Dell em support.dell.com e o suporte multimédia *Drivers and Utilities* (Controladores e utilitários) fornecem controladores aprovados para os computadores Dell. Se instalar controladores provenientes de outras origens, o computador poderá não funcionar correctamente.

Problemas na unidade



ADVERTÊNCIA: Antes de iniciar quaisquer procedimentos descritos nesta secção, siga as instruções de segurança fornecidas com o computador.

CERTIFIQUE-SE DE QUE O MICROSOFT WINDOWS RECONHECE A UNIDADE —

Clique em **Iniciar**→ **O meu Computador**. Se a unidade não se encontrar na lista, contacte a Dell (consulte “Contactar a Dell” na página 360).

TESTE A UNIDADE —

- Introduza outro CD, DVD ou um Blu-ray Disc® (BD) para eliminar a possibilidade do suporte multimédia original estar com defeito.
- Introduza um disco de arranque e reinicie o computador.

LIMPE A UNIDADE OU O DISCO — Consulte a documentação do utilizador fornecida com o computador.

PARA UNIDADES COM PINOS E/OU BANDEJAS, CERTIFIQUE-SE DE QUE O SUPORTE MULTIMÉDIA ESTÁ PRESO NO PINO

PARA UNIDADES QUE UTILIZAM CARREGAMENTO POR RANHURA, CERTIFIQUE-SE DE QUE O SUPORTE MULTIMÉDIA ESTÁ COMPLETAMENTE DENTRO DA RANHURA

VERIFIQUE AS LIGAÇÕES DOS CABOS

EXECUTE A RESOLUÇÃO DE PROBLEMAS DE HARDWARE — Consulte “Resolução de problemas de hardware do Windows” na página 301.

EXECUTE O DELL DIAGNOSTICS — Consulte “Execute o Dell Diagnostics” na página 301.

Problemas na unidade óptica



NOTA: A vibração da unidade óptica em alta velocidade é normal e pode provocar ruído, o que não indica um defeito na unidade ou no suporte multimédia.



NOTA: Devido às diferentes regiões a nível mundial e aos diferentes formatos de disco, nem todos os DVDs funcionam em todas as unidades de DVD.

Problemas ao gravar numa unidade multimédia

FECHE OS OUTROS PROGRAMAS

REDUZA A VELOCIDADE DE GRAVAÇÃO — Consulte os ficheiros de ajuda do software do CD, DVD ou BD.

A bandeja da unidade não consegue ejectar (para unidades que não utilizam carregamento por ranhura)

- 1 Certifique-se de que o computador está encerrado.
- 2 Endireite um clipe de papel e introduza uma das extremidades no orifício de ejeção na parte frontal da unidade; em seguida, empurre firmemente até que a bandeja esteja parcialmente ejectada.
- 3 Puxe cuidadosamente a bandeja até esta parar.

A unidade emite um ruído estranho ou agudo

- Certifique-se de que o som não é causado por um programa.
- Certifique-se de que o disco está correctamente introduzido.

Problemas na unidade de disco rígido

DEIXE O COMPUTADOR ARREFECER ANTES DE O LIGAR — Uma unidade de disco rígido quente pode impedir a inicialização do sistema operativo. Deixe o computador voltar à temperatura ambiente antes de o ligar.

EXECUTE A VERIFICAÇÃO DO DISCO —

Windows Vista®

- 1 Clique em **Iniciar**  → **Computador**.

Para o Windows® XP:

Clique em **Iniciar**  → **O meu computador**.

- 2 Clique com o botão direito do rato em **Disco local (C:)**.
- 3 Clique em **Propriedades** → **Ferramentas** → **Verificar agora**.



NOTA: Pode surgir a janela **Controlo de conta de utilizador**. Se for um administrador no computador, clique em **Continuar**. Caso contrário, contacte o seu administrador para continuar a acção pretendida.

- 4 Clique para marcar **Procurar e tentar recuperar sectores danificados** e, em seguida, clique em **Iniciar**.

Trabalhar com RAID

Uma matriz redundante de discos independentes (RAID) é uma configuração de armazenamento de disco que aumenta o desempenho ou a redundância de dados. Existem quatro níveis RAID básicos abordados nesta secção.



NOTA: A RAID requer vários discos rígidos. O número de unidades de disco rígido varia em função da configuração RAID.

- A RAID nível 0 é recomendada para um desempenho mais elevado (taxa de transferência mais rápida).
- A RAID nível 1 é recomendada para utilizadores que precisam de um elevado nível de integridade de dados.
- A RAID nível 0+1 é recomendada para um desempenho mais elevado e integridade de dados
- A RAID nível 5 é recomendada para um desempenho mais elevado e tolerância a erros.



PARA OBTER MAIS INFORMAÇÕES: O computador pode suportar outros níveis RAID (5, 10, 50). Para obter mais informações sobre estes níveis, consulte support.dell.com.

RAID nível 0

➡ **AVISO:** A RAID nível 0 não fornece redundância. Assim, uma falha numa unidade resulta na perda de todos os dados. Execute cópias de segurança regularmente para proteger os seus dados.

O RAID nível 0 utiliza a *segmentação* de dados para fornecer uma elevada taxa de acesso de dados. A segmentação de dados grava segmentos consecutivos, ou faixas, de dados sequencialmente através da(s) unidade(s) física(s) para criar uma unidade virtual maior. Isto permite que uma das unidades leia os dados enquanto a outra está a procurar e a ler o próximo bloco.

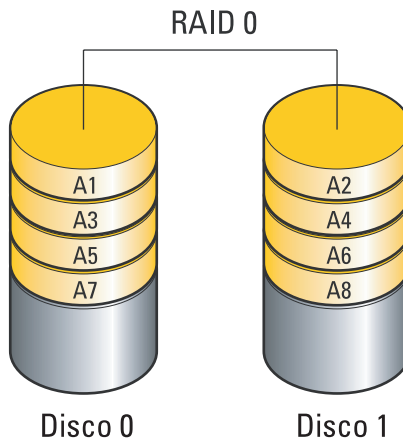

A RAID 0 utiliza as capacidades de armazenamento completas de ambas as unidades. Por exemplo, duas unidades de disco rígido de 120 GB são combinadas para fornecer 240 GB de espaço na unidade de disco rígido para armazenar dados.

🌀 **NOTA:** Numa configuração de RAID 0, o tamanho da configuração é igual ao tamanho da unidade mais pequena multiplicada pelo número de unidades na configuração.

RAID nível 1

A RAID nível 1 utiliza o *espelhamento* de dados para melhorar a integridade de dados. Quando os dados são gravados na unidade principal, estes são também duplicados ou espelhados na segunda unidade na configuração. A RAID 1 sacrifica taxas de acesso de dados elevadas pela redundância de dados.

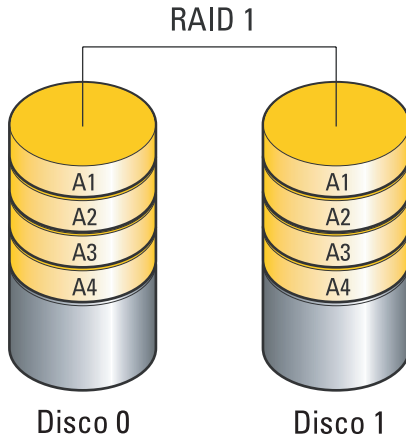

Quando uma unidade falha, as operações de leitura e gravação são direccionadas para a outra unidade. Uma unidade de substituição pode ser reconstruída utilizando os dados da outra unidade.



NOTA: Numa configuração RAID 1, o tamanho da configuração é igual ao tamanho da unidade mais pequena na configuração.

Configuração RAID nível 0+1

Uma matriz RAID 0+1 combina a taxa de acesso de dados elevada de uma matriz RAID nível 0 e a protecção de dados (redundância) de um espelho RAID nível 1, segmentando dados nas duas unidades e espelhando os dados segmentados num segundo conjunto de duas unidades.

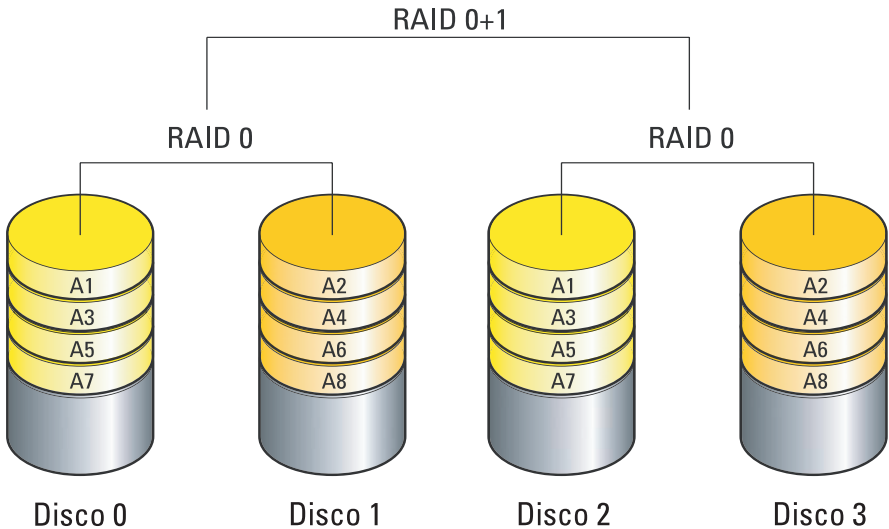

Quando uma unidade falha, as operações subsequentes de leitura e gravação são direccionadas para as outras unidades. Uma unidade de substituição pode ser reconstruída utilizando os dados das outras unidades. Além disso, uma vez que os dados são duplicados nas unidades primária e adicional, quatro unidades RAID nível 1 de 120 GB possuem colectivamente um máximo de 240 GB para armazenar dados.

Configuração RAID nível 5

A RAID nível 5 utiliza paridade de dados. A RAID nível 5 segmenta dados e informações de paridade em três ou mais unidades. Fornece segmentação de dados ao nível de byte e também informações de correcção de erros de segmentação (rodar matriz de paridade). Isto resulta num excelente desempenho e boa tolerância a erros.

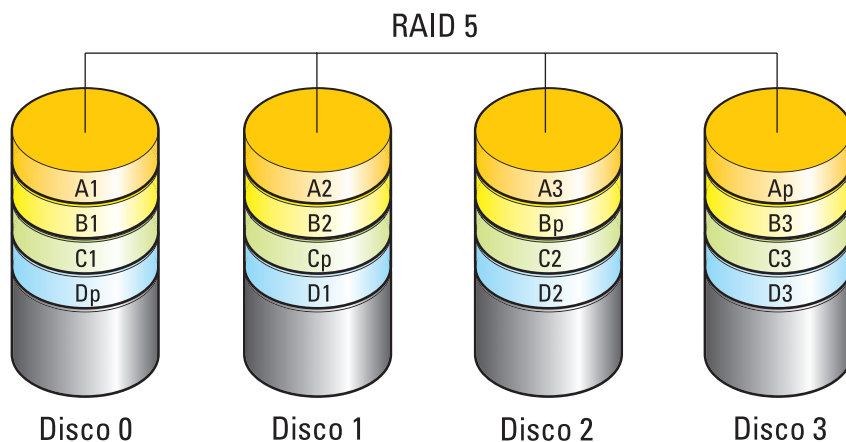

Quando uma unidade falha, as operações subsequentes de leitura e gravação são direccionadas para as outras unidades. Uma unidade de substituição pode ser reconstruída utilizando os dados das outras unidades. Além disso, uma vez que os dados são duplicados nas unidades primária e adicional, quatro unidades RAID nível 1 de 120 GB possuem colectivamente um máximo de 360 GB para armazenar dados.

Configurar o computador para o modo activado para RAID

Antes de criar uma configuração RAID, deve definir o computador para modo activado para RAID.

- 1 Entre no programa de configuração do sistema (consulte “Entrar no programa de configuração do sistema” na página 330)
- 2 Pressione as teclas de seta para cima e para baixo para realçar a opção **Drives** (Unidades) e, em seguida, pressione <Enter>.

- 3 Pressione as teclas de seta para cima e para baixo para realçar a unidade de disco rígido aplicável e, em seguida, pressione <Enter>.
- 4 Pressione as teclas de seta para cima e para baixo para realçar **RAID On** (RAID activada) e, em seguida, pressione <Enter>.
- 5 Repita o processo, conforme necessário, para cada unidade de disco rígido.
 **NOTA:** As unidades de disco rígido numa configuração RAID devem ser de tamanho igual para evitar espaço não atribuído.
- 6 Pressione <Esc>, pressione as teclas de seta para a esquerda e para a direita para realçar a opção **Save/Exit** (Guardar/Sair) e, em seguida, pressione <Enter> para sair do programa de configuração do sistema e retomar o processo de arranque.

Configurar RAID

O computador pode ser configurado para RAID, mesmo que não tenha seleccionado uma configuração RAID quando adquiriu o computador. Isto pode ser efectuado antes ou após a instalação do sistema operativo.

Dependendo do computador, irá utilizar os programas NVIDIA (consulte “Utilizar os utilitários NVIDIA” na página 95) ou Intel (consulte “Utilizar os utilitários RAID Intel®” na página 101) para criar e gerir matrizes RAID.

Utilizar os utilitários NVIDIA

Caso estejam instalados no sistema, consulte as seguintes secções para obter informações sobre como utilizar os utilitários NVIDIA.

- “Atribuir unidades de disco rígido a uma matriz RAID antes de instalar o sistema operativo” na página 96.
- “Atribuir novas unidades de disco rígido a uma matriz RAID com o sistema operativo instalado” na página 97.
- “Eliminar uma matriz RAID” na página 98.
- “Fazer a conversão de um tipo de configuração RAID para outro” na página 99.
- “Reconstruir uma configuração RAID (RAID 1 apenas)” na página 100.

Atribuir unidades de disco rígido a uma matriz RAID antes de instalar o sistema operativo



AVISO: O seguinte procedimento elimina todos os dados na(s) unidade(s) de disco rígido. Antes de continuar, efectue uma cópia de segurança dos dados que quer manter.

- 1 No seu computador, active a função RAID para cada unidade de disco rígido aplicável (consulte “Configurar o computador para o modo activado para RAID” na página 94).
- 2 Reinicie o computador.
- 3 Pressione <Ctrl> <n> quando for solicitado para aceder ao BIOS da RAID.

Irá surgir a janela **Define a New Array** (Definir uma nova matriz).



NOTA: Se o logótipo do sistema operativo aparecer, aguarde até visualizar o ambiente de trabalho do Microsoft Windows. Em seguida, encerre o computador e tente de novo.

- 4 Pressione <Tab> para navegar no campo **RAID Mode** (Modo RAID).

Para criar uma configuração RAID 0, utilize as teclas de seta para seleccionar **Striping** (Segmentação).

Para criar uma configuração RAID 1, utilize as teclas de seta para seleccionar **Mirroring** (Espelhamento).

- 5 Pressione <Tab> para navegar no campo **Free Disks** (Discos disponíveis).
- 6 Utilize as teclas de seta para cima e para baixo para seleccionar uma unidade de disco rígido a ser incluída na matriz RAID e depois utilize a tecla de seta para a direita para mover o disco seleccionado do campo **Free Disks** (Discos disponíveis) para o campo **Array Disks** (Discos da matriz). Repita estes passos para cada disco que pretende incluir na matriz RAID.



NOTA: O número de unidades suportado por cada matriz RAID varia, dependendo do tipo de computador que possui.

- 7 Após atribuir as unidades de disco rígido a uma matriz, pressione <F9>. Irá surgir a mensagem **Clear disk data** (Limpar dados do disco).



AVISO: Todos os dados contidos nas unidades seleccionadas serão perdidos no passo seguinte. Antes de continuar, efectue uma cópia de segurança dos dados que quer manter.

- 8 Pressione <y> para limpar todos os dados das unidades seleccionadas. Irá surgir a janela **Array List** (Lista de matrizes).
- 9 Para rever os detalhes da matriz que configurou, utilize as teclas de seta para realçar a matriz na janela **Array Detail** (Detalhes da matriz) e pressione <Enter>. Irá surgir a janela **Array Detail** (Detalhes de matrizes).



NOTA: Para eliminar uma matriz, utilize as teclas de seta para a seleccionar e pressione <d>.

- 10 Pressione <Enter> para voltar ao ecrã anterior.
- 11 Pressione <Ctrl><x> para sair do BIOS da RAID.

Atribuir novas unidades de disco rígido a uma matriz RAID com o sistema operativo instalado

Utilize o Nvidia MediaShield para criar uma configuração RAID apenas quando estiver a adicionar uma ou mais unidades de disco rígido novas a um computador equipado com uma única unidade (não activada para RAID) e quiser configurar a(s) nova(s) unidade(s) na matriz RAID.



AVISO: O seguinte procedimento elimina todos os dados na(s) unidade(s) de disco rígido. Antes de continuar, efectue uma cópia de segurança dos dados que quer manter.

- 1 Active a RAID nas unidades de disco rígido (consulte “Configurar o computador para o modo activado para RAID” na página 94).
- 2 Após reiniciar o computador, inicie o Nvidia MediaShield.
- 3 Clique em **Create** (Criar) em **System Tasks** (Tarefas do sistema).
Surge o ecrã **NVIDIA Create Array Wizard** (Assistente da NVIDIA de criação de matrizes) e é apresentada uma lista dos discos que estão disponíveis para configuração.
- 4 Clique em **Next** (Seguinte) → **Custom** (Personalizar) → **Next** (Seguinte).
- 5 Utilize a caixa pendente para seleccionar **Striping** (Segmentação - RAID 0) ou **Mirroring** (Espelhamento - RAID 1).
- 6 Clique em **Next** (Seguinte).
Surge a janela **Free Disk Selection** (Seleção dos discos disponíveis).



NOTA: Apenas as unidades de disco rígido activadas para RAID são apresentados como discos disponíveis.

- 7 Clique para seleccionar as unidades que irão compor a configuração RAID, clique em **Next** (Seguinte) e, em seguida, clique novamente em **Next** (Seguinte).



NOTA: O número de unidades suportado por cada matriz RAID varia, dependendo do computador que possui.

Irá surgir a janela **Clearing System Data** (Limpar dados do sistema).



AVISO: A opção **Clear System Data** (Limpar dados do sistema) elimina todos os dados na unidade seleccionada. Antes de continuar, efectue uma cópia de segurança dos dados que quer manter.

- 8 Clique em **Next** (Seguinte) → **Finish** (Terminar) para criar a configuração RAID.

Surge a janela do utilitário de gestão MediaShield RAID e é apresentada uma lista com a matriz juntamente com quaisquer outras unidades de disco rígido instaladas.

Eliminar uma matriz RAID

Eliminar um volume RAID 1 divide o volume em duas unidades de disco rígido não activadas para RAID com uma partição e deixa quaisquer dados existentes intactos.



AVISO: A eliminação de um volume RAID 0 destrói todos os dados no volume. Antes de continuar, efectue uma cópia de segurança dos dados que quer manter.



AVISO: Se o computador iniciar a partir da RAID e o volume RAID for eliminado, o computador não irá iniciar.

- 1 Inicie o Nvidia MediaShield.
- 2 Clique para seleccionar a matriz que pretende eliminar.
- 3 Clique em **Delete Array** (Eliminar matriz) no painel **System Tasks** (Tarefas do sistema).

Surge o ecrã **NVIDIA Delete Array Wizard** (Assistente da NVIDIA para eliminar matrizes).

- 4 Clique em **Next** (Seguinte).
Surge um ecrã de confirmação com o nome e o tamanho da matriz que marcou para ser eliminada.
- 5 Clique em **Finish** (Terminar) para eliminar a configuração RAID.
Surge a janela do utilitário de gestão MediaShield RAID e é apresentada uma lista com as matrizes restantes juntamente com quaisquer outras unidades de disco rígido instaladas.

Fazer a conversão de um tipo de configuração RAID para outro

Pode alterar o estado actual de um disco ou matriz — de segmentado para espelhado, por exemplo — sem perder quaisquer dados. Do mesmo modo, pode adicionar unidades de disco rígido a uma matriz existente.

O tempo necessário para converter uma matriz depende de vários factores como a velocidade do processador, o tipo e o tamanho da unidade de disco rígido utilizada e o sistema operativo.



AVISO: As unidades de disco rígido adicionais a serem utilizadas na matriz precisam ter uma capacidade superior às unidades na configuração actual.

- 1 Certifique-se de que todas as unidades a serem utilizadas na configuração RAID estão activadas para RAID (consulte “Configurar o computador para o modo activado para RAID” na página 94.)
- 2 Inicie o Nvidia MediaShield.
- 3 Clique para seleccionar a matriz que pretende converter.
- 4 Clique em **Convert Array** (Converter matriz) no painel **System Tasks** (Tarefas do sistema).
Surge o ecrã **NVIDIA Convert Array Wizard** (Assistente da NVIDIA para converter matrizes).
- 5 Clique em **Next** (Seguinte).
- 6 Em **RAID Mode Selection** (Seleção do modo RAID), seleccione **Mirroring** (Espelhamento) ou **Striping** (Segmentação) no menu pendente.
- 7 Clique em **Next** (Seguinte).



AVISO: Todos os dados nas unidades seleccionadas serão perdidos no passo seguinte. Antes de continuar, efectue uma cópia de segurança dos dados que quer manter.

- 8 Em **Free Disk Selection** (Seleção dos discos disponíveis), clique na caixa de verificação junto da(s) unidade(s) de disco rígido que pretende incluir na matriz.
- 9 Clique em **Finish** (Terminar).

Surge a janela do utilitário de gestão MediaShield RAID e é apresentada uma lista com o estado do processo de actualização/migração juntamente com quaisquer outras unidades de disco rígido instaladas.

Reconstruir uma configuração RAID (RAID 1 apenas)

Se uma das unidades de disco rígido numa matriz RAID 1 falhar, pode reconstruir a matriz restaurando os dados numa unidade de substituição.

- 1 Inicie o Nvidia MediaShield.
- 2 Clique para seleccionar a sua configuração RAID (**Mirroring** - Espelhamento) na janela do utilitário de gestão.
- 3 Selecciona **Rebuild Array** (Reconstruir matriz) no painel **System Tasks** (Tarefas do sistema).

Surge o ecrã **NVIDIA Rebuild Array Wizard** (Assistente da NVIDIA para reconstruir matrizes).

- 4 Clique em **Next** (Seguinte).
- 5 Selecciona a unidade de disco rígido que pretende reconstruir clicando na caixa de verificação ao lado desta.
- 6 Clique em **Next** (Seguinte) → **Finish** (Concluir).

Surge a janela do utilitário de gestão MediaShield RAID e é apresentado o estado do processo de reconstrução.



NOTA: Pode utilizar o seu computador enquanto este estiver a reconstruir a matriz.

Utilizar os utilitários RAID Intel®

Se instalados no sistema, consulte as seguintes secções para obter informações sobre como utilizar os utilitários Intel.

- “Configurar uma matriz RAID 0 ou RAID 1 antes de instalar o sistema operativo” na página 101.
- “Criar uma configuração RAID nível 0 com o sistema operativo instalado” na página 102.
- “Criar uma configuração RAID nível 1 com o sistema operativo instalado” na página 103.
- “Recuperar de uma falha na unidade de disco rígido única (RAID 1)” na página 104.
- “Migrar para uma configuração RAID nível 0” na página 105.
- “Migrar para a configuração RAID nível 1” na página 106.

Configurar uma matriz RAID 0 ou RAID 1 antes de instalar o sistema operativo



AVISO: Todos os dados nas unidades de disco rígido serão perdidos quando criar uma configuração RAID utilizando o procedimento seguinte. Antes de continuar, efectue uma cópia de segurança dos dados que quer manter.



AVISO: Utilize o procedimento seguinte apenas se estiver a instalar novamente o sistema operativo. Não utilize o procedimento seguinte para fazer a migração de uma configuração de armazenamento existente para uma configuração RAID nível 0.

- 1 Defina o computador para o modo activado para RAID (consulte “Configurar o computador para o modo activado para RAID” na página 94).
- 2 Pressione <Ctrl><i> quando for solicitado para entrar no utilitário Intel RAID Option ROM.
- 3 Pressione as teclas de seta para cima e para baixo para realçar a opção **Create RAID Volume** (Criar volume RAID) e, em seguida, pressione <Enter>.
- 4 Digite o nome do volume RAID ou aceite o predefinido e pressione <Enter>.

Para RAID 0

- a Pressione as teclas de seta para cima e para baixo para seleccionar **RAID0 (Stripe)** (Segmentação).



NOTA: O tamanho de segmentação seleccionado deve ser o mais próximo possível do tamanho médio dos ficheiros que pretende armazenar no volume RAID. Se não souber o tamanho médio dos ficheiros, escolha 128 KB como o tamanho de segmentação.

- b Pressione as teclas de seta para cima e para baixo para alterar o tamanho de segmentação e pressione <Enter>.

Para RAID 1

Pressione as teclas de seta para cima e para baixo para seleccionar **RAID1 (Mirror)** (Espelhamento).

- 5 Selecione a capacidade desejada para o volume e pressione <Enter>. O valor predefinido é o tamanho máximo disponível.
- 6 Pressione <Enter> para criar o volume.
- 7 Pressione <y> para confirmar que pretende criar o volume RAID.
- 8 Confirme se a configuração correcta do volume é apresentada no ecrã principal do utilitário Intel RAID Option ROM.
- 9 Pressione as teclas de seta para cima e para baixo para seleccionar **Exit (Sair)** e pressione <Enter>.
- 10 Instale o sistema operativo (consulte “Restaurar o sistema operativo” na página 281)

Criar uma configuração RAID nível 0 com o sistema operativo instalado



NOTA: Ao efectuar esta operação, todos os dados das unidades RAID serão perdidos.

- 1 Defina o computador para o modo activado para RAID (consulte “Configurar o computador para o modo activado para RAID” na página 94).
- 2 Clique em **Iniciar**→ **Programas**→ **Intel(R) Matrix Storage Manager**→ **Intel Matrix Storage Console**.



NOTA: Se não conseguir ver a opção de menu **Actions (Acções)**, ainda não definiu o computador para o modo activado para RAID.

- 3 No menu **Actions** (Acções), seleccione **Create RAID Volume** (Criar volume RAID) para iniciar o assistente de criação de volume RAID e, em seguida, clique em **Next** (Seguinte).
 - 4 No ecrã **Select Volume Location** (Seleccionar localização do volume), seleccione a primeira unidade de disco rígido que pretende incluir no volume RAID nível 0 e, em seguida, clique na seta para a direita.
 - 5 Seleccione uma segunda unidade disco rígido a incluir no volume RAID nível 0 e, em seguida, clique na seta para a direita. As unidades de disco rígido seleccionadas aparecem na janela **Selected** (Seleccionado). Clique em **Next** (Seguinte).
-  **NOTA:** Para adicionar uma terceira unidade de disco rígido no volume RAID nível 0, siga o passo anterior depois de seleccionar a terceira unidade de disco rígido.
- 6 Na janela **Specify Volume Size** (Especificar tamanho do volume), clique no **tamanho do volume** que deseja e, em seguida, clique em **Next** (Seguinte).
 - 7 Clique em **Finish** (Terminar) para criar o volume ou clique em **Back** (Anterior) para efectuar alterações.

Criar uma configuração RAID nível 1 com o sistema operativo instalado

 **NOTA:** Ao efectuar esta operação, todos os dados das unidades RAID serão perdidos.

- 1 Defina o computador para o modo activado para RAID (consulte “Configurar o computador para o modo activado para RAID” na página 94).
- 2 Clique em **Iniciar**→ **Programas**→ **Intel(R) Matrix Storage Manager**→ **Intel Matrix Storage Console**.

 **NOTA:** Se não conseguir ver a opção de menu **Actions** (Acções), ainda não definiu o computador para o modo activado para RAID.

- 3 No menu **Actions** (Acções), seleccione **Create RAID Volume** (Criar volume RAID) para iniciar o assistente de criação de volume RAID.
- 4 Clique em **Next** (Seguinte) no primeiro ecrã.
- 5 Confirme o nome do volume, seleccione **RAID 1** como o nível RAID e, em seguida, clique em **Next** (Seguinte) para continuar.

- 6 No ecrã **Select Volume Location** (Seleccionar localização do volume), clique na primeira unidade de disco rígido que pretende utilizar e, em seguida, clique na seta para a direita.
- 7 Clique numa segunda unidade de disco rígido até que apareçam duas unidades na janela **Selected** (Seleccionado) e, em seguida, clique em **Next** (Seguinte).
- 8 Na janela **Specify Volume Size** (Especificar tamanho do volume), seleccione o **tamanho do volume** que deseja e clique em **Next** (Seguinte).
- 9 Clique em **Finish** (Terminar) para criar o volume ou clique em **Back** (Anterior) para efectuar alterações.
- 10 Seguir os procedimentos do Microsoft Windows para criar uma partição no novo volume RAID.

Recuperar de uma falha na unidade de disco rígido única (RAID 1)



NOTA: Execute os seguintes passos apenas depois de ter substituído a unidade de disco rígido danificada (consulte a secção “Unidades” adequada do computador).

- 1 Ligue ou reinicie o computador.
- 2 Pressione <Ctrl><i> quando for solicitado para entrar no utilitário Intel RAID Option ROM.
- 3 Em **DEGRADED VOLUME DETECTED** (VOLUME DEGRADADO DETECTADO), confirme se a nova unidade (não activada para RAID) se encontra na lista e, em seguida, pressione <Enter>.
- 4 Em **Disk/Volume Information** (Informações sobre o disco/volume), confirme se o estado do volume é *Rebuild* (Reconstruir).



NOTA: Os volumes com estado *Rebuild* (Reconstruir) são reconstruídos dentro do sistema operativo.

- 5 Pressione as teclas de seta para cima e para baixo para seleccionar **Exit** (Sair) e, em seguida, pressione <Enter>.

O computador inicia a partir do sistema operativo e começa a reconstruir o volume RAID automaticamente.



NOTA: Pode utilizar o seu computador enquanto este estiver a reconstruir o volume RAID 1.

Migrar para uma configuração RAID nível 0

- 1 Defina o computador para o modo activado para RAID (consulte).
“Configurar o computador para o modo activado para RAID” na página 94
- 2 Clique em **Iniciar**→ **Todos os Programas**→ **Intel(R) Matrix Storage Manager**→ **Intel Matrix Storage Console**.



NOTA: Se não vir uma opção do menu **Actions** (Acções), ainda não definiu o computador para o modo activado para RAID.

- 3 No menu **Actions** (Acções), seleccione **Create RAID Volume From Existing Hard Drive** (Criar volume RAID a partir de uma unidade de disco rígido existente) para iniciar o assistente de migração.
- 4 Clique em **Next** (Seguinte) no ecrã **Migration Wizard** (Assistente de migração).
- 5 Digite o nome do volume RAID ou aceite o predefinido.
- 6 Na caixa pendente, seleccione **RAID 0** como o nível de RAID.
- 7 Seleccione o tamanho de segmentação adequado na caixa pendente e, em seguida, clique em **Next** (Seguinte).

O tamanho de segmentação deve ser o mais próximo possível do tamanho médio dos ficheiros que pretende armazenar no volume RAID. Se não souber o tamanho médio dos ficheiros, escolha 128 KB como o tamanho de segmentação.

- 8 No ecrã **Select Source Hard Drive** (Seleccionar unidade de disco rígido de origem), faça duplo clique na unidade de disco rígido da qual pretende fazer a migração e clique em **Next** (Seguinte).
Esta unidade deve ser a unidade de disco rígido que contém os dados ou ficheiros do sistema operativo que quer manter no volume RAID.
- 9 No ecrã **Select Member Hard Drive** (Seleccionar unidade de disco rígido membro), faça duplo clique na(s) unidade(s) de disco rígido para seleccionar a(s) unidade(s) membro que fará(ão) parte da matriz de segmentação e clique em **Next** (Seguinte).
- 10 No ecrã **Specify Volume Size** (Especificar tamanho do volume), seleccione o **tamanho do volume** que pretende e clique em **Next** (Seguinte).



AVISO: No passo seguinte, todos os dados contidos na unidade membro são removidos.

- 11 Clique em **Finish** (Terminar) para iniciar a migração ou clique em **Back** (Anterior) para efectuar alterações.



NOTA: Poderá utilizar o computador normalmente durante o processo de migração.

Migrar para a configuração RAID nível 1

- 1 Defina o computador para o modo activado para RAID (consulte “Configurar o computador para o modo activado para RAID” na página 94).
- 2 Clique em **Iniciar**→ **Todos os programas** → **Intel(R) Matrix Storage Manager**→ **Intel Matrix Storage Console** para iniciar o utilitário Intel Storage.



NOTA: Se não vir uma opção do menu **Actions (Acções)**, ainda não definiu o computador para o modo activado para RAID.

- 3 No menu **Actions (Acções)**, clique em **Create RAID Volume From Existing Hard Drive** (Criar volume RAID a partir de uma unidade de disco rígido existente) para iniciar o assistente de migração.
- 4 Clique em **Next (Seguinte)** no ecrã **Migration Wizard (Assistente de migração)**.
- 5 Digite o nome do volume RAID ou aceite o predefinido.
- 6 Na caixa pendente, seleccione **RAID 1** como o nível RAID.



NOTA: Seleccione a unidade de disco rígido que pretende utilizar como unidade de origem (deve ser a unidade de disco rígido que contém os dados ou ficheiros do sistema operativo que serão mantidos no volume RAID).

- 7 No ecrã **Select Source Hard Drive** (Seleccionar unidade de disco rígido de origem), faça duplo clique na unidade de disco rígido da qual pretende fazer a migração e clique em **Next (Seguinte)**.
Esta unidade deve ser a unidade de disco rígido que contém os dados ou ficheiros do sistema operativo que pretende manter no volume RAID.
- 8 No ecrã **Select Member Hard Drive** (Seleccionar unidade de disco rígido membro), faça duplo clique na unidade de disco rígido para seleccionar a unidade membro que pretende utilizar como espelho na configuração e clique em **Next (Seguinte)**.
- 9 No ecrã **Specify Volume Size** (Especificar tamanho do volume), seleccione o tamanho do volume que pretende e clique em **Next (Seguinte)**.



AVISO: No passo seguinte, todos os dados contidos na unidade membro são removidos.

- 10 Clique em **Finish (Terminar)** para iniciar a migração ou clique em **Back (Anterior)** para efectuar alterações.



NOTA: Poderá utilizar o computador normalmente durante o processo de migração.

Encerrar o computador

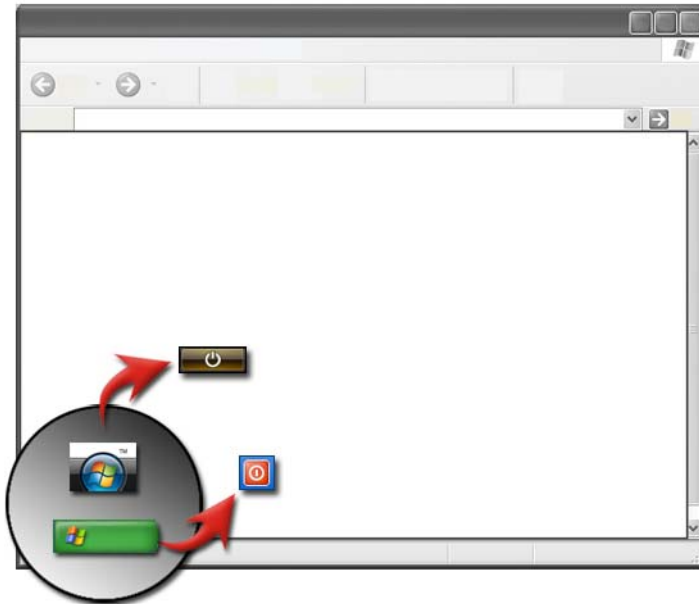

Certifique-se de que encerrou o sistema operativo Microsoft® Windows® antes de desligar o computador.

Windows Vista®

- 1 Guarde e feche todos os ficheiros abertos e feche todos os programas abertos.
- 2 Clique em **Iniciar**  e mova o ponteiro do rato para a seta junto do botão bloquear.
- 3 Clique em **Encerrar**.



Windows® XP

- 1 Guarde e feche todos os ficheiros abertos e feche todos os programas abertos.
- 2 Clique em **Iniciar**  e, em seguida, seleccione o **menu** Desligar.
- 3 A caixa de diálogo **Desligar o computador** é apresentada.
- 4 Clique no botão **Desligar** para desligar o computador.



DICA: Se o computador não estiver a funcionar correctamente, muitas vezes, reiniciar o Windows resolve o problema.



PARA OBTER MAIS INFORMAÇÕES: Para saber mais sobre como desligar o computador correctamente no Windows, consulte a ajuda e suporte do Windows: clique em **Iniciar**  ou  → **Ajuda e suporte**.



NOTA: O sistema operativo Windows inicia automaticamente ao ligar o computador.

Estados de encerramento

Microsoft® Windows Vista®

- Suspensão** A suspensão é um estado ou modo de poupança de energia. O modo de suspensão guarda todos os documentos e programas abertos e permite que o computador retome rapidamente o funcionamento de energia total (normalmente dentro de alguns segundos) quando pretender voltar ao trabalho.
- Encerrar** Utilize o encerrar apenas quando precisar desligar a energia do computador, por exemplo, quando quiser adicionar memória ou não tiver intenções de utilizar o computador durante vários dias.

Windows® XP

- Espera** A espera é um estado em que o visor e os discos rígidos são desligados para que o seu computador gaste menos energia. Quando quiser utilizar novamente o computador, este sai rapidamente do modo de espera e o ambiente de trabalho é restaurado exactamente como o deixou. Como o modo de espera não guarda o estado do ambiente de trabalho no disco, uma falha de energia neste modo pode provocar a perda de informações não guardadas.
- Hibernação** A hibernação é um estado em que o computador encerra para poupar energia, mas primeiro guarda tudo na memória do disco rígido. Quando reinicia o computador, o ambiente de trabalho é restaurado exactamente como o deixou. Utilize o modo de hibernação para poupar energia se não utilizar o computador por um longo período de tempo.
- Encerrar** Utilize o encerrar quando precisar de desligar a energia do computador. Essa acção encerra o Windows para que possa desligar a energia do computador com segurança.

Terminar um programa que não está a responder

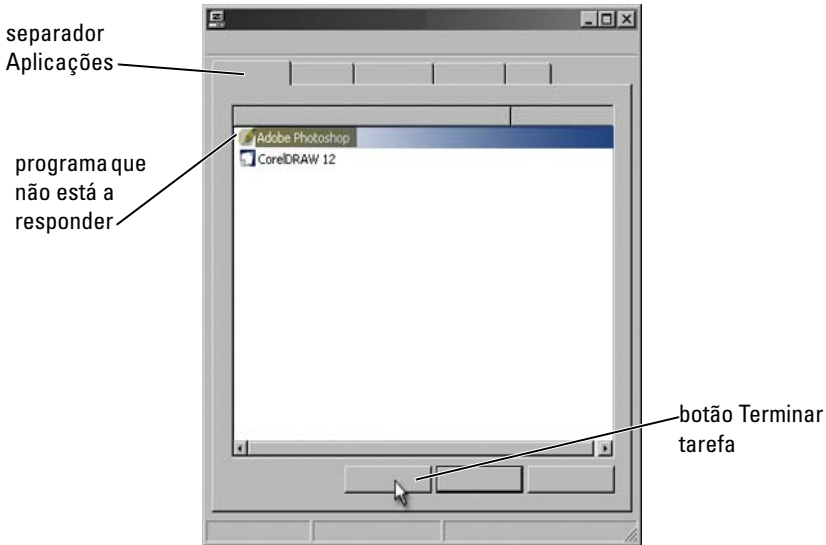



Se um programa do computador deixar de responder ou parecer bloqueado, o Windows irá tentar encontrar o problema e solucioná-lo automaticamente. Para continuar a trabalhar, pode ser necessário terminar o programa. Pode terminar o programa utilizando o utilitário Gestor de tarefas.

- 1 Clique com o botão direito do rato na barra de tarefas e clique em **Gestor de tarefas**.
- 2 A janela **Gestor de tarefas** é apresentada.
- 3 No separador **Aplicações**, seleccione o programa que não está a responder e, em seguida, clique em **Terminar tarefa**.



NOTA: Os dados introduzidos ou as alterações efectuadas no programa e que não são guardados serão perdidos.



PARA OBTER MAIS INFORMAÇÕES: Para saber mais sobre o gestor de tarefas, consulte a ajuda e suporte do Windows: clique em **Iniciar** ou  ou  → **Ajuda e suporte**.

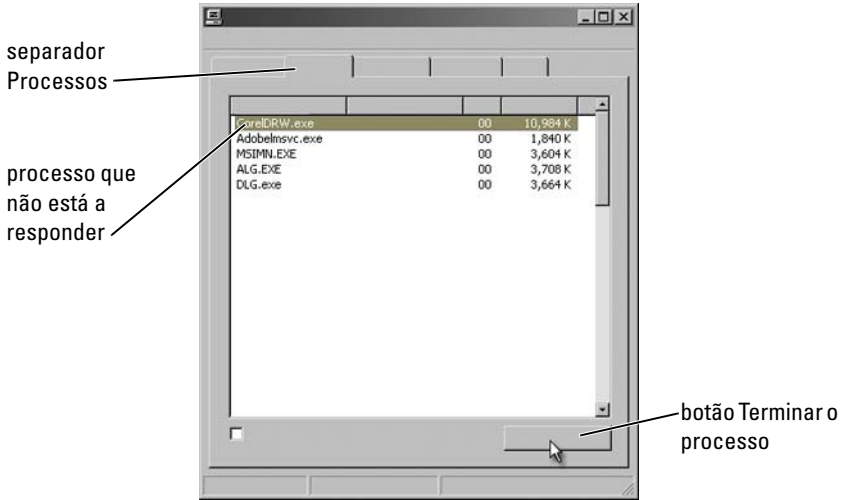

Terminar um processo que não está a responder



Utilize o Gestor de tarefas para terminar os processos que deixaram de responder. Um processo pode ser um programa, como o Windows Explorer ou um serviço, como o MSTask.

- 1 Clique com o botão direito do rato na barra de tarefas e clique em **Gestor de tarefas** → separador **Processos**.
- 2 No separador **Processos**, seleccione o processo que não está a responder e, em seguida, clique em **Terminar o processo**.

 **DICA:** Tenha cuidado quando terminar um processo. Se terminar um processo associado a um programa aberto, o programa também será fechado e perderá os dados não guardados. Se terminar um processo associado a um serviço de sistema, alguma parte do sistema poderá não funcionar correctamente.

 **PARA OBTER MAIS INFORMAÇÕES:** Para saber mais sobre o que fazer quando um processo não responde, consulte a ajuda e suporte do Windows: clique em Iniciar  ou  → **Ajuda e suporte**.

Ancorar e desancorar o computador portátil

Desancorar o computador enquanto este estiver em funcionamento — Desancoragem em funcionamento

A interface avançada de configuração e energia (ACPI) é uma forma de gestão de energia que permite que o sistema operativo controle a quantidade de energia distribuída a cada dispositivo ligado ao computador.

Se o computador estiver preparado para ACPI, poderá desancorá-lo com este ainda em funcionamento, sem encerrar as aplicações ou programas abertos.

Para determinar se o computador está reparado para ACPI:

Windows Vista

- 1 Clique em **Iniciar**  → **Painel de controlo** → **Sistema e Manutenção** → **Sistema** → **Gestor de dispositivos** (listados em Tarefas).
- 2 Se aparecer uma janela a solicitar permissão para continuar, clique em **Continuar**.
- 3 Procure os **Dispositivos do sistema**. Se o computador estiver preparado para ACPI, a ACPI será apresentada junto ao nome do dispositivo.

Windows XP

- 1 Clique em **Iniciar**  → **Painel de controlo** → **Desempenho e manutenção**.
- 2 Clique em **Ferramentas administrativas** → **Gestão de computadores** → **Gestor de dispositivos**.
OU
Clique em **Sistema** → **Propriedades do sistema** → **Hardware** → **Gestor de dispositivos**.
- 3 Procure os **Dispositivos do sistema**. Se o computador estiver preparado para ACPI, a ACPI será apresentada junto ao nome do dispositivo.



PARA OBTER MAIS INFORMAÇÕES: Para saber mais sobre como desancorar o seu computador portátil, consulte a documentação fornecida com o computador e a documentação fornecida com a estação de ancoragem.

Desancorar sem encerrar

- 1 Guarde os ficheiros abertos.
- 2 Clique em **Iniciar**  → **Desancorar** e aguarde até que o sistema confirme que o computador está pronto para ser desancorado.
- 3 Retire o computador da estação de ancoragem.



DICA:

1) Se o computador não estiver a ser alimentado por bateria, este será desligado quando a desancoragem for efectuada e perderá todos os dados que não foram guardados.

2) Nunca efectue o procedimento desancoragem do computador sem antes o preparar para esse efeito. Se efectuar o procedimento desancoragem antes de preparar o computador, perderá os dados não guardados e o computador poderá ficar vários minutos sem funcionar correctamente.

3) A desancoragem em funcionamento está disponível apenas em computadores preparados para ACPI.

Encerrar o computador quando este não consegue encerrar normalmente

Por vezes, poderá não conseguir encerrar o computador correctamente. Quando isso acontece, um programa ou um processo pode estar a impedir que o computador encerre. Ao encerrar, o Windows tentará terminar todos os programas. Se tal não for efectuado com êxito, poderá ter de terminar manualmente um programa e/ou um processo através do **Gestor de tarefas**.

Encerrar um computador que deixou de funcionar ou bloqueou

Windows Vista



Ao tentar encerrar, o ecrã pode escurecer e apresentar os programas que estão a impedir que o computador encerre. Pode também indicar o motivo pelo qual esses programas estão a impedir que o computador encerre.

- Clique em **Encerrar agora** para forçar todos os programas a terminar e concluir o processo de encerramento do computador. Se clicar em **Encerrar agora**, perderá os dados que não foram guardados.

OU

- Não encerre. Clique em **Cancelar** para regressar ao Windows. Se os programas que estão a impedir o encerramento tiverem dados que deseja guardar, guarde-os agora. Em seguida, encerre o computador.



PARA OBTER MAIS INFORMAÇÕES: Para saber mais sobre como encerrar o computador, consulte a ajuda e suporte do Windows: clique em **Iniciar**  ou  → **Ajuda e suporte**.

Windows XP

Ao tentar encerrar, o Windows pode apresentar a caixa de diálogo **Terminar programa**.

- Clique em **Terminar agora** para terminar o programa. Se escolher terminar o programa imediatamente, perderá os dados não guardados.

OU

- Não encerre. Clique em **Cancelar** para regressar ao Windows. Se os programas que estão a impedir o encerramento tiverem dados que deseja guardar, guarde-os agora. Em seguida, encerre o computador.

Encerrar um computador quando este deixa de responder e apresenta um ecrã azul fixo

Quando ocorre um erro irreversível no sistema operativo, o computador apresenta um ecrã azul com os códigos de erro e todas as operações do computador param. Neste momento, deve desligar o computador.



Pressione e mantenha pressionado o botão de alimentação durante pelo menos oito segundos. Além disso, pode querer retirar e voltar a colocar a bateria de um computador portátil para verificar se a energia está desligada e os componentes irão reiniciar quando a energia for ligada de novo. Consulte “Substituir uma bateria” na página 157.



DICA: Se uma mensagem de erro for apresentada quando o computador deixar de responder, anote-a. Isso ajudá-lo-á a solucionar o problema mais tarde.



A caixa de diálogo de informações de erro será apresentada assim que reiniciar o computador. Anote as mensagens de erro que forem apresentadas.



NOTA: Os dados não guardados relacionados com os programas activos serão perdidos.



PARA OBTER MAIS INFORMAÇÕES: Para saber mais sobre como encerrar o computador, consulte:

- Ajuda e suporte do Windows: clique em **Iniciar**  ou  → **Ajuda e suporte**
- “Tarefas de manutenção (Melhorar o desempenho e garantir a segurança)” na página 137
- O seu administrador de sistema
- support.dell.com.

Iniciar o computador no modo de segurança

O modo de segurança é uma opção de resolução de problemas para o Windows que inicia o computador num estado limitado. Apenas os ficheiros e controladores básicos necessários para executar o Windows são iniciados.



Pode desejar iniciar o computador no modo de segurança se o tiver encerrado com um ecrã azul fixo.

As palavras “Modo de segurança” aparecem nos cantos do visor para identificar o modo Windows que está a utilizar. Se um problema existente não aparecer novamente ao iniciar no modo de segurança, pode eliminar as definições predefinidas e os controladores de dispositivos básicos como possíveis causas.

Aceda ao modo de segurança pressionando e mantendo pressionada a tecla <F8> enquanto o computador reinicia.

Reiniciar o computador depois de uma perda de energia





PARA OBTER MAIS INFORMAÇÕES: Para saber mais sobre o modo de segurança, consulte a ajuda e suporte do Windows: clique em **Iniciar**  ou  → **Ajuda e suporte**.

Se o computador sofrer uma perda de energia, poderá reiniciar e apresentar uma série de mensagens.

- Se estava a trabalhar numa aplicação, poderá surgir uma mensagem a solicitar que escolha uma versão do documento a guardar.
- Se tinha uma aplicação ou programa aberto, poderá surgir uma mensagem a informar que o programa não foi encerrado correctamente. Pode ser necessário encerrar o programa e reiniciar o computador.



PARA OBTER MAIS INFORMAÇÕES: Para saber mais sobre como gerir as opções de energia do seu computador, consulte:

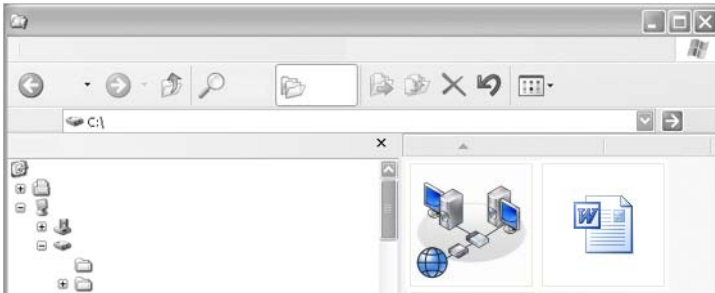

- **Ajuda e suporte do Windows:** clique em **Iniciar**  ou  → **Ajuda e suporte**
- “Tarefas de manutenção (Melhorar o desempenho e garantir a segurança)” na página 137
- “Energia (definições de energia, dispositivos de protecção contra sobretensões e baterias)” na página 149.

Ficheiros e pastas



Os ficheiros são documentos, fotos ou gráficos armazenados no computador. Uma pasta é um grupo de vários ficheiros.



PARA OBTER MAIS INFORMAÇÕES: Para saber mais sobre como abrir, copiar e eliminar ficheiros e pastas, consulte a ajuda e suporte do Windows: clique em Iniciar  ou  → Ajuda e Suporte.

Percorrer os ficheiros

botões
Avançar/
Retroceder

barra de
ferramentas

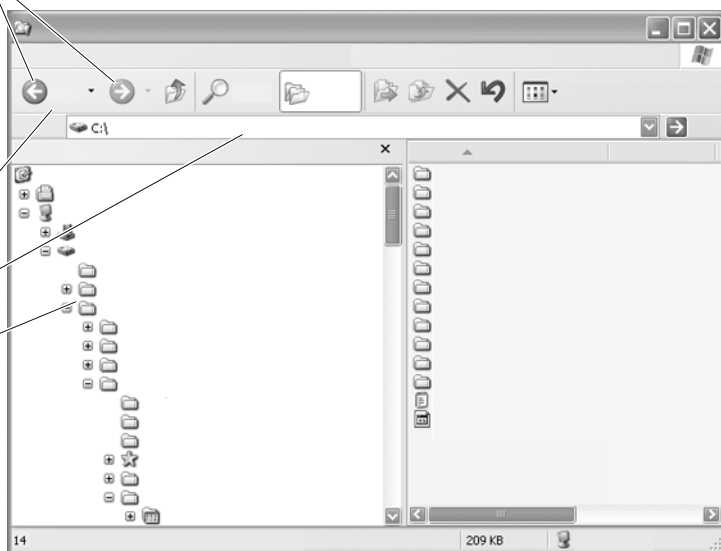

barra de
endereços

pastas



Utilize o Microsoft® Windows® Explorer para ver e localizar os ficheiros e pastas disponíveis no computador.



PARA OBTER MAIS INFORMAÇÕES: Para saber mais sobre como utilizar o utilitário Windows Explorer, consulte a Ajuda e suporte do Windows: clique em Iniciar  ou  → **Ajuda e Suporte.**

No Windows Explorer, utilize os botões **Avançar** e **Retroceder** acima da barra de endereços para percorrer os ficheiros visualizados anteriormente.

Seleccionar e abrir ficheiros

Para abrir um ficheiro, precisa seleccioná-lo primeiro. Para seleccionar um ficheiro, clique uma vez no nome do ficheiro. Os ficheiros seleccionados aparecem realçados. Para abrir o ficheiro, faça duplo clique no nome do ficheiro seleccionado.

Seleccionar um grupo de ficheiros

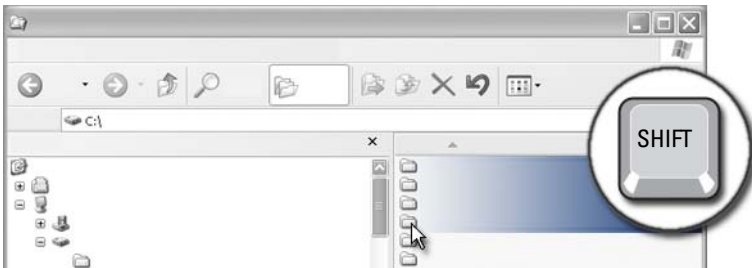

Clique no primeiro ficheiro que pretende incluir no grupo. Pressione sem soltar a tecla <Shift> até clicar no último ficheiro a ser incluído no grupo. Todos os ficheiros do grupo são realçados.

Seleccionar vários ficheiros aleatórios



Clique num ficheiro que pretende seleccionar. Pressione sem soltar a tecla <Ctrl>, à medida que clica em cada ficheiro. Todos os ficheiros seleccionados são realçados.

Abrir e guardar um ficheiro

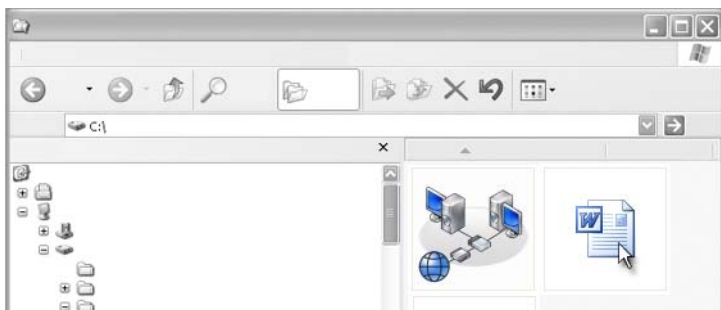

Faça duplo clique no ficheiro que pretende abrir. Quando terminar de trabalhar com o ficheiro, efectue o seguinte para guardar o ficheiro: clique em **Ficheiro**→ **Guardar**. Clique no **X** no canto superior direito para fechar o ficheiro.



NOTA: Ao clicar no **X** no canto superior direito de uma aplicação em vez de um determinado ficheiro na aplicação, fecha todos os ficheiros abertos na aplicação.



DICA: Para guardar um ficheiro com um nome diferente, clique em **Ficheiro**→ **Guardar como**. Digite um nome para o ficheiro na caixa **Nome do ficheiro** e clique em **Guardar**.

Abrir uma imagem gráfica (foto ou desenho)

Quando para abrir um gráfico (como, por exemplo, uma foto) faz duplo clique no mesmo, este é apresentado na janela **Visualizador de imagens** e de fax do Windows. Para fazer alterações no gráfico, necessitará de o abrir dentro do programa utilizado para o criar ou noutro programa de edição de gráficos.

Localizar ficheiros

Se não tem a certeza onde é que um ficheiro foi guardado, pode utilizar a opção **Procurar**

Procurar um ficheiro

Windows Vista®

- 1 Clique em **Iniciar**  → **Procurar**.
- 2 Na janela **Resultados da procura**, clique em **Todos**.
- 3 Digite o nome do ficheiro ou parte do nome do ficheiro na caixa **Procurar**.
- 4 Digite uma palavra ou parte de uma palavra na caixa **Procurar**.
- 5 Pressione <Enter> ou clique na lupa.

Para procurar uma imagem:

- 1 Clique em **Iniciar** → **Todos os programas** → **Galeria de Fotografias do Windows**.

Windows® XP

- 1 Clique em **Iniciar**  → **Procurar**.
- 2 Em **Assistente de pesquisa**, seleccione o tipo de item que pretende pesquisar.
- 3 Introduza um nome e clique em **Procurar**.

Mudar o nome de ficheiros

Não deve mudar o nome de ficheiros de que o sistema operativo ou outros programas precisem para funcionar.

- 1 Clique com o botão direito do rato no ficheiro que pretende mudar o nome.
- 2 Clique em **Mudar o nome** no menu pendente.
- 3 Digite um novo nome para o ficheiro e pressione a tecla <Enter>.

Imprimir ficheiros

- 1 Abra o ficheiro que pretende imprimir e seleccione **Ficheiro** → **Imprimir**.
- 2 Especifique as definições de impressão e clique em **OK**.

Eliminar ficheiros

- 1 Clique no ficheiro que pretende eliminar.
- 2 Pressione a tecla **Eliminar**. A caixa de diálogo **Confirmar eliminação de ficheiro(s)** é apresentada.
- 3 O ficheiro seleccionado é eliminado.



DICA: Quando elimina um ficheiro, o Windows coloca-o na Reciclagem caso precise restaurá-lo. Para eliminar um ficheiro permanentemente, esvazie a Reciclagem. Para esvaziar a Reciclagem, faça duplo clique no ícone da Reciclagem e seleccione Esvaziar reciclagem no menu Ficheiro.

Partilhar ficheiros



Windows Vista

- 1 Clique num ou mais ficheiros ou pastas que pretende partilhar e clique em **Partilhar**.
- 2 Na caixa de diálogo **Partilhar ficheiros**, efectue o seguinte:
 - **No mesmo computador:** digite o nome da pessoa com a qual pretende partilhar os ficheiros e clique em **Adicionar**.
 - **Num domínio — individual:** clique na seta à direita da caixa de texto e, em seguida, clique em **Localizar**. Digite o nome da pessoa com quem pretende partilhar ficheiros, clique em **Verificar nomes** e clique em **OK**.

- **Num domínio — todos:** clique na seta à direita da caixa de texto, clique em **Todos** e clique em **Adicionar**.
- **Num grupo de trabalho:** clique na seta à direita da caixa de texto, clique no nome da pessoa e clique em **Adicionar**.

Pode necessitar de criar uma nova conta de utilizador para partilhar ficheiros com alguns utilizadores.

- 3** No **Nível de permissão**, clique na seta junto a cada pessoa ou grupo e seleccione as permissões de partilha:
 - Um **Leitor** pode ver os ficheiros partilhados, mas não adicionar, alterar ou eliminá-los.
 - Um **Contribuinte** pode ver ou adicionar ficheiros partilhados, mas apenas pode alterar ou eliminar ficheiros para os quais tenha contribuído.
 - Um **Co-proprietário** pode ver, adicionar, alterar ou eliminar qualquer ficheiro partilhado.
- 4** Clique em **Partilhar**. Se for solicitada uma palavra-passe ou confirmação do administrador, digite a palavra-passe ou forneça uma confirmação.
- 5** Se for apresentada uma janela a solicitar permissão para continuar, clique em **Continuar**.
- 6** Após receber a confirmação de que a pasta está a ser partilhada, envie uma ligação dos ficheiros partilhados às pessoas com quem está a partilhá-los.
- 7** Clique em **Concluído**.



NOTA: Se alterar o nome de um ficheiro ou pasta partilhado, envie uma ligação do novo local às pessoas que partilham o ficheiro ou pasta.

Windows XP

- 1** Clique em **Iniciar**  → **Os meus documentos**.
- 2** Seleccione o ficheiro ou pasta que pretende partilhar e arraste-o para **Documentos partilhados** na caixa **Outros locais**.



DICA: Para saber mais sobre como partilhar pastas ou documentos, clique na opção Documentos partilhados na caixa Tarefas de pastas e ficheiros. Em seguida, clique na ligação partilha e segurança na janela Shared Documents Properties (Propriedades dos documentos partilhados). Esta acção leva-o ao ecrã Ajuda e suporte do Windows.

Partilhar ficheiros com protecção por palavra-passe.

Se o seu computador fizer parte de um grupo de trabalho, tem a opção de activar ou desactivar a protecção por palavra-passe.

Se a protecção de palavra-passe estiver activada, a pessoa com quem está a partilhar necessita de ter uma conta de utilizador e uma palavra-passe do seu computador para aceder aos ficheiros e pastas que está a partilhar.

Restringir o acesso a um ficheiro

Pode restringir o acesso às pastas ou ficheiros definindo as permissões para o ficheiro ou pasta específico.

- 1 Localize a pasta ou o ficheiro no qual pretende definir as permissões e clique na(o) mesma(o) com o botão direito.
- 2 Clique em **Propriedades**→ **Segurança** para remover as permissões de um grupo ou utilizador, clique no grupo ou utilizador pretendido e clique em **Remover**.



PARA OBTER MAIS INFORMAÇÕES: Para saber mais sobre definir permissões, consulte “Direitos de administrador” na página 267.

Transferir ficheiros e definições para um novo computador

1



2



Transferir ficheiros de um computador com Windows XP para um computador com Windows Vista

- 1 Instale o Windows Easy Transfer a partir do DVD do Windows Vista no computador com Windows XP.
- 2 Assim que a instalação estiver concluída, clique em **Iniciar**  → Windows Easy Transfer.
- 3 Clique em **Continuar** na caixa de diálogo **Controlo de contas de utilizador** e siga as instruções do assistente Windows Easy Transfer.

Se o **Windows Easy Transfer** não é apresentado no menu **Iniciar**, utilize o Painel de controlo para aceder ao assistente do **Windows Easy Transfer**.

- 1 Clique em **Iniciar**  → **Painel de controlo** → **Sistema e manutenção** → **Centro de Boas-Vindas** → **Transferir ficheiros e definições**.
- 2 Clique em **Continuar** na caixa de diálogo **Controlo de conta de utilizador** e siga as instruções do assistente **Windows Easy Transfer**.

Transferir ficheiros entre computadores com Windows XP

Para transferir ficheiros e pastas de um computador para outro utilizando o Assistente de transferência de definições e de ficheiros do Windows XP:

- 1 Clique em **Iniciar**  → Todos os programas → Acessórios → Ferramentas do sistema.
- 2 Seleccione Assistente de transferência de definições e de ficheiros.
- 3 Siga as instruções do assistente.

Efectuar cópias de segurança dos ficheiros

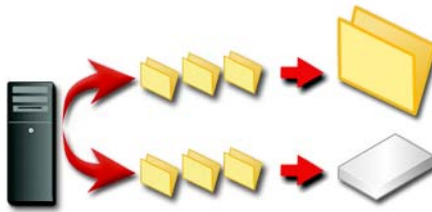

Pode efectuar uma cópia de segurança a todo o conteúdo do computador ou apenas a alguns ficheiros e pastas.

Windows Vista

- 1 Clique em **Iniciar**  → Painel de controlo → Sistema e manutenção → Centro de Boas-Vindas → Transferência de definições e de ficheiros.
- 2 Clique em **Fazer cópia de segurança de ficheiros** ou **Fazer cópia de segurança do computador**.
- 3 Clique em **Continuar** na caixa de diálogo Controlo de conta de utilizador e siga as instruções no assistente de **Fazer cópia de segurança de ficheiros**.

Windows XP

- 1 Clique em **Iniciar**  → Todos os programas → Acessórios → Ferramentas do sistema → Cópia de segurança.
- 2 Clique em **Modo avançado** no assistente de **Restauração** ou de **Cópia de segurança**.
- 3 No separador **Cópia de segurança** → Tarefa → Nova.

- 4 Especifique os ficheiros e pastas dos quais pretende efectuar cópias de segurança seleccionando a caixa de certificação à esquerda de um ficheiro ou pasta em **Clique na caixa de verificação de qualquer unidade, pasta ou ficheiro do qual deseja efectuar cópia de segurança.**
- 5 Em **Destino da cópia de segurança**, efectue o seguinte:
 - Clique em **Ficheiro** se pretender efectuar uma cópia de segurança de ficheiros ou pastas para um ficheiro. Esta opção é seleccionada por predefinição.
 - Clique num dispositivo de fita se pretender efectuar uma cópia de segurança de ficheiros e pastas para uma fita
- 6 Em **Suporte de cópia de segurança ou nome do ficheiro**, efectue o seguinte:
 - Se estiver a efectuar uma cópia de segurança de ficheiros e pastas para um ficheiro, digite um nome do ficheiro e caminho para o ficheiro da cópia de segurança (.bkf) ou clique no botão **Procurar** para localizar um ficheiro.
 - Se estiver a efectuar uma cópia de segurança de ficheiros e pastas para uma fita clique na fita que pretende utilizar.
- 7 Especifique as opções de cópia de segurança que pretende, como o tipo de cópia de segurança e o tipo de ficheiro de registo, clicando no menu **Ferramentas** e, em seguida, em **Opções**.
- 8 Quando terminar de especificar as opções de cópia de segurança, clique em **OK**.
- 9 Clique em **Iniciar cópia de segurança** e faça quaisquer alterações na caixa de diálogo **Informações sobre a tarefa de cópia de segurança**. Se pretender definir as opções avançadas de cópia de segurança, como por exemplo a verificação de dados ou a compressão por hardware, clique em **Avançado**. Quando tiver terminado de definir as opções de cópia de segurança, clique em **OK**.
- 10 Clique em **Iniciar cópia de segurança** para iniciar a operação de cópia de segurança.

Efectuar uma cópia de segurança quando as definições forem pré-configuradas

Se um procedimento de cópia de segurança foi pré-configurado, aceda simplesmente ao **Assistente de restauro ou de cópia de segurança** e clique em **Seguinte** e **Concluir** onde for adequado sem alterar as definições. O assistente irá guiá-lo através das opções e, em seguida iniciará o processo de cópia de segurança.

Efectuar cópias de segurança com unidades ocultas



NOTA: Não pode efectuar uma cópia de segurança de uma unidade “oculta”.

Para fazer uma cópia de segurança nesta situação, precisará primeiro de tornar visíveis todas as unidades ocultas. Para tal, abra o programa que utilizou para ocultar a unidade e torne-a visível.

Restaurar ficheiros

Pode restaurar todo o computador ou apenas os ficheiros e pastas do mesmo.

Windows Vista

- 1 Clique em **Iniciar**  → **Painel de controlo** → **Sistema e Manutenção** → **Backup and Restore Center** (Centro de cópia de segurança e restauro).
- 2 Clique em **Restaurar ficheiros** ou **Restore computer** (Restaurar computador).
- 3 Clique em **Continuar** na caixa de diálogo **Controlo de conta de utilizador** e siga as instruções do assistente **Restaurar ficheiros**.

Windows XP

- 1 Clique em **Iniciar**  → **Todos os programas** → **Acessórios** → **Ferramentas do sistema** → **Cópia de segurança**.
- 2 Clique em **Modo avançado**.
- 3 No separador **Restaurar e gerir suportes**, seleccione os ficheiros e pastas que pretende restaurar.
- 4 Seleccione o local para onde pretende restaurar os ficheiros e pastas dos quais fez uma cópia de segurança.
- 5 Seleccione se substituirá os ficheiros existentes com o mesmo nome.
- 6 Clique em **Iniciar restauro**.

Gerir aplicações (programas)

Instalar aplicações no computador



Instalar aplicações a partir de um CD ou DVD com o Microsoft® Windows®

- 1 Introduza o CD ou DVD no computador.
- 2 Siga as instruções apresentadas no ecrã.

Se for solicitada uma palavra-passe ou confirmação do administrador, digite a palavra-passe ou forneça uma confirmação.

Se uma aplicação não for instalada, procure o ficheiro de configuração da mesma, normalmente chamado de `setup.exe` ou `install.exe`, no disco de instalação.

Instalar (transferir) aplicações a partir da Internet



- 1 No seu web browser, clique na ligação da aplicação.
Se for solicitada uma palavra-passe ou confirmação do administrador, digite a palavra-passe ou forneça uma confirmação.
- 2 Clique em **Abrir** ou **Executar** e siga as instruções apresentadas no ecrã.

ou

Clique em **Guardar** e transfira o ficheiro de instalação para o computador para que possa verificar se o ficheiro contém algum vírus. Para instalar a aplicação, faça duplo clique no ficheiro e siga as instruções apresentadas no ecrã.



AVISO: Ao transferir e instalar as aplicações a partir da Internet, certifique-se de que o fabricante da aplicação e o site web que a oferece são seguros.

Instalar aplicações a partir de uma rede



Este tópico só é aplicável se o computador estiver ligado a uma rede. Se o computador não estiver ligado a uma rede, pode seleccionar opções diferentes, como por exemplo, **Obter programas on-line** (para o Windows Vista).

Windows Vista®

- 1 Clique em **Iniciar**  → **Painel de controlo** → **Programas** e, em seguida, clique em **Obter programas on-line**.
- 2 Seleccione uma aplicação da lista e clique em **Instalar**.
- 3 Siga as instruções apresentadas no ecrã.

Digite a palavra-passe de administrador ou efectue a confirmação, se for solicitado a fazê-lo.

Windows® XP

- 1 Clique em **Iniciar**  → **Painel de controlo** → **Adicionar ou remover programas**.
- 2 Clique em **Adicionar um programa**.
- 3 Se o administrador da rede tiver organizado os programas disponíveis em categorias, pode ser necessário seleccionar uma opção diferente em **Categoria** para visualizar o programa que pretende adicionar.
- 4 Seleccione uma aplicação da lista e clique em **Adicionar**.
- 5 Siga as instruções apresentadas no ecrã.

Remover aplicações do computador

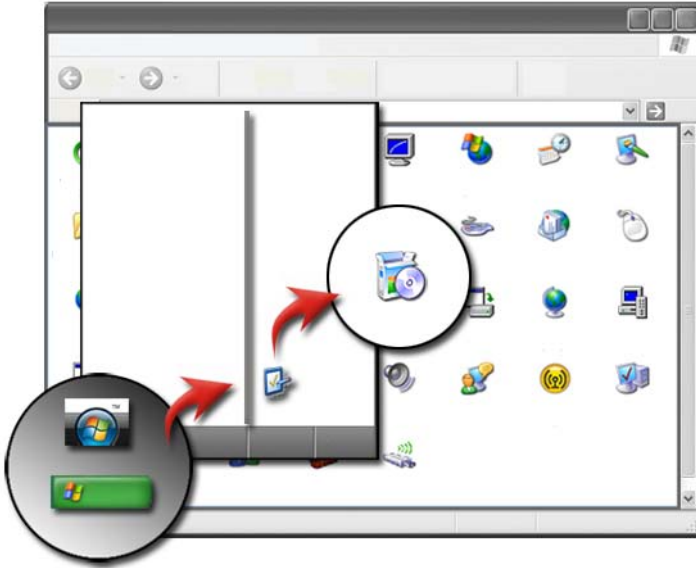

Windows Vista

- 1 Clique em **Iniciar**  → Painel de controlo → Programas → Programas e funcionalidades
- 2 Seleccione a aplicação que pretende remover e clique em **Desinstalar**.
Digite a palavra-passe de administrador ou efectue a confirmação, se for solicitado a fazê-lo.

Windows XP

- 1 Clique em **Iniciar**  → Painel de controlo → Adicionar ou remover programas.
- 2 Clique em **Remover um programa** e seleccione a aplicação que pretende remover.
- 3 Clique em **Remover**.



DICA: Eliminar simplesmente um programa não o remove completamente do computador. Ao eliminar um programa do computador de outra forma que não seja a utilização do utilitário Adicionar ou remover programas, pode eliminar acidentalmente os controladores necessários para outros programas.

Terminar uma aplicação quando esta não responder

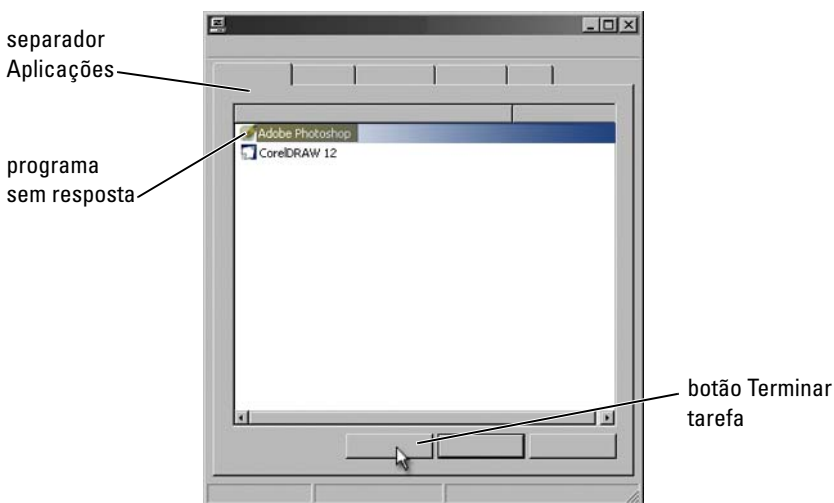

Se uma aplicação deixar de responder, o Windows tenta encontrar o problema e corrigi-lo automaticamente.

Pode também terminar (ou fechar) a aplicação utilizando o Gestor de tarefas:

- 1 Clique com o botão direito do rato na barra de tarefas e seleccione **Gestor de tarefas**.
- 2 No separador **Aplicações** do ecrã **Gestor de tarefas do Windows**, clique na aplicação que não está a responder e, em seguida, clique em **Terminar tarefa**.

Tarefas de manutenção (Melhorar o desempenho e garantir a segurança)

Executar as tarefas de manutenção para aumentar a velocidade do computador e garantir a segurança



O computador ao longo do tempo pode começar a funcionar mais devagar. A lentidão do desempenho pode ser causada por:

- Ficheiros desorganizados
- Software desnecessário
- Unidades de rede não utilizadas
- Demasiados programas executados automaticamente no arranque



Além disso, os vírus podem causar danos sérios e diminuir drasticamente o desempenho do computador.

Pode proteger o computador, aumentar a vida útil do sistema operativo e melhorar o seu desempenho executando as tarefas de manutenção padrão, como por exemplo:

- Limpar o computador e os respectivos componentes
- Desfragmentar o disco
- Procurar vírus e spyware

Estão disponíveis ferramentas através do sistema operativo do computador para gerir e melhorar o desempenho. Utilize este documento como uma visão geral das opções fornecidas.



PARA OBTER MAIS INFORMAÇÕES: Para saber mais sobre as tarefas de manutenção, consulte a ajuda e suporte do Windows: clique em **Iniciar**  ou  → **Ajuda e Suporte**.

Limpar o computador

Antes de iniciar

Leia as instruções de segurança disponíveis nas informações de segurança da Dell™ fornecidas com o computador.

Desligue o computador e retire a ficha do mesmo da tomada eléctrica. Num computador portátil retire as baterias.

Limpar o computador

Para limpar o computador, passe um pano macio humedecido em água no computador, no teclado e na parte plástica do monitor.

Não utilize produtos de limpeza em aerossol, líquidos inflamáveis ou outros produtos de limpeza em spray. Não permita que caia água dentro do computador ou do teclado.



PARA OBTER MAIS INFORMAÇÕES: Para saber mais sobre como limpar componentes individuais do computador, consulte “Dispositivos de navegação (rato, teclado e mesa sensível ao toque)” na página 61.

Limpar as unidades ópticas e o suporte da unidade óptica

-  **AVISO:** Utilize sempre ar comprimido para limpar as lentes da unidade óptica e siga as instruções fornecidas com o produto de ar comprimido. Nunca toque nas lentes da unidade.

Se detectar problemas, na qualidade de reprodução do suporte óptico, como por exemplo saltos, tente limpá-lo.

- 1 Segure o disco pelo bordo externo. Também pode tocar no bordo interno do orifício central.

-  **AVISO:** Para evitar danos na superfície, não limpe o disco com movimentos circulares.

- 2 Com um pano macio e sem fiapos, limpe cuidadosamente a parte de baixo do disco (o lado sem rótulo) em linha recta, do centro até ao bordo externo.

Para remover sujidades mais difíceis, experimente utilizar água ou uma solução de água e sabão neutro. Também pode comprar produtos comerciais de limpeza de discos e que fornecem alguma protecção contra poeiras, impressões digitais e arranhões. Os produtos para limpeza de CDs também podem ser utilizados com segurança em DVDs.

Gerir o desempenho do computador

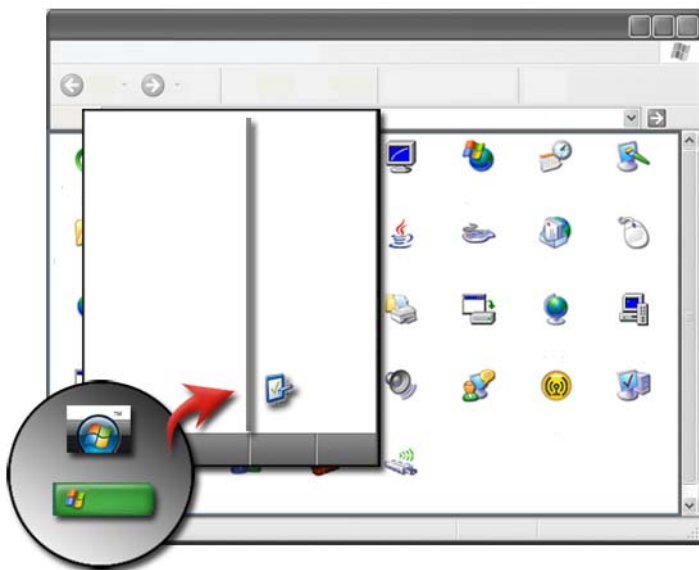

O painel de controlo fornece ferramentas para gerir e melhorar o desempenho do computador.

Windows Vista®

- 1 Clique em **Iniciar**  → **Painel de controlo**.
- 2 Clique em **Sistema e Manutenção** → **Informações de Desempenho e Ferramentas**.
- 3 Utilize as opções seguintes na área **Tarefas** para melhorar o desempenho do computador:

Gerir programas de arranque — desactiva alguns dos programas de arranque para melhorar o desempenho.

Ajustar efeitos visuais — altera a forma como os menus e as janelas são apresentados para otimizar o desempenho

Ajustar opções de indexação — as opções de indexação ajudam-no a encontrar o que procura no computador

Ajustar definições de energia — altera as definições de energia para que o computador seja reiniciado com mais eficiência a partir de definições de economia de energia e ajusta a utilização da bateria em computadores portáteis.

Abrir Limpeza do Disco — elimina os ficheiros desnecessários ou temporários do disco rígido para aumentar o espaço de armazenamento no computador.

Ferramentas Avançadas — acede a ferramentas de sistema avançadas, como por exemplo Visualizador de eventos e Informações de sistema.

Windows® XP

- 1 Clique em **Iniciar**  → **Painel de controlo** → **Desempenho e manutenção** → **Ferramentas administrativas**.
- 2 Selecciona uma das opções disponíveis para executar a manutenção e melhorar o desempenho do computador.

Serviços de componentes — ferramentas do sistema para monitorizar o estado dos serviços do sistema, visualizador de eventos e outros processos em execução no computador.

Gestão de computadores — fornece acesso às ferramentas do sistema, como o Gestor de dispositivos, Desfragmentador de disco, Gestão de discos e outros utilitários de sistema de serviço e armazenamento.

Visualizador de eventos — ferramenta de sistema avançada para ver os eventos de segurança, aplicações e sistema para verificar os erros ou as áreas com problemas.

Política de segurança local — ferramenta de segurança avançada para gerir e actualizar as palavras-passe de segurança do sistema, as políticas locais, as políticas de chave local, as restrições de software e as políticas de segurança de IP.

Desempenho — monitoriza o desempenho do sistema para detectar problemas.



PARA OBTER MAIS INFORMAÇÕES: Para saber mais sobre como gerir o espaço no disco rígido removendo aplicações não utilizadas, consulte “Remover aplicações do computador” na página 134.

Ajuste de desempenho

Configuração do sistema com base no ajuste de desempenho

Em alguns sistemas Dell, as definições disponíveis na página avançada de Configuração do sistema fornecem aos utilizadores o acesso às opções e controlos que permitem que o desempenho do computador seja ajustado manualmente.



AVISO: A configuração do sistema permite o acesso irrestrito por parte dos utilizadores aquando da definição dos parâmetros relacionados com o desempenho. A configuração incorrecta destas definições ou das opções de selecção fora das capacidades dos componentes instalados pode causar instabilidade no sistema, tempo de vida útil dos componentes reduzido ou danos permanentes nos componentes.

Para obter mais informações sobre o acesso à configuração do sistema, consulte “Configuração do sistema” na página 329.

Software baseado no ajuste do desempenho

O Enthusiast System Architecture (ESA) da NVIDIA é um protocolo do PC de monitorização e controlo em tempo real das características termais, eléctricas, acústicas e de funcionamento.

Se o computador incluir componentes compatíveis com o ESA, a Dell pré-instalou aplicações para monitorização e optimização (“tweaking”) do desempenho dos componentes.

Para obter mais informações sobre o ESA, consulte [nvidia.com/object/nvidia_esa.html](https://www.nvidia.com/object/nvidia_esa.html).

NVIDIA Performance

A aplicação NVIDIA Performance integra muitas das funções anteriormente disponíveis na aplicação NVIDIA nTune na secção Performance (Desempenho) do painel de controlo NVIDIA.



NOTA: Quando utilizar a secção **Performance (Desempenho)** do painel de controlo.

Definições do dispositivo

Quando iniciada a aplicação detecta dispositivos instalados compatíveis com o ESA, como por exemplo CPUs, placas de vídeo, memória, placa de sistema e componentes do chassis.

Ao seleccionar um componente na interface **Device Settings (Definições do dispositivo)** são apresentadas as definições disponíveis e as opções desse componente. Os utilizadores avançados podem ajustar manualmente estas opções para adequar e personalizar o desempenho do sistema. Estas definições podem ser guardadas em perfis de modo até voltarem a ser utilizadas posteriormente.



AVISO: A configuração do sistema permite o acesso irrestrito por parte dos utilizadores aquando da definição dos parâmetros relacionados com o desempenho. A configuração incorrecta destas definições ou das opções de selecção fora das capacidades dos componentes instalados pode causar instabilidade no sistema, tempo de vida útil dos componentes reduzido ou danos permanentes nos componentes.

Dynamic BIOS Access (Acesso dinâmico do BIOS)

Esta secção do painel de controlo do NVIDIA permite-lhe alterar as definições do BIOS disponíveis através de uma interface de utilizador do Windows. As alterações a estas opções e definições têm efeito no próximo reiniciar.

View System Information (Ver informações do sistema)

Esta secção do painel de controlo do NVIDIA permite-lhe ver as informações da versão do sistema e dos controladores instalados. Estas informações podem ser guardadas num ficheiro para uma consulta posterior bem como na ocorrência de situações de apoio técnico.

Profile Policies (Políticas do perfil)

A secção Profile Policies (Políticas do perfil) permite-lhe definir quando e como os perfis guardado nas secções **Definições do dispositivo** são utilizados.

LED Control (Controlo dos LEDs)

Através da secção **LED Control** (Controlo dos LEDs), pode personalizar a cor e a intensidade dos LEDs do chassis. Também pode criar, guardar e aplicar efeitos LED personalizados através desta interface.

NVIDIA Monitor

A aplicação NVIDIA Monitor permite-lhe monitorizar, rastrear e registar as características de desempenho dos componentes compatíveis no interior do computador.

Os dados podem ser utilizados para rastrear ao longo do tempo o desempenho do sistema bem como avaliar a eficiência de uma alteração efectuada à configuração do sistema.

Quando iniciada a aplicação NVIDIA Monitor detecta dispositivos instalados compatíveis com o ESA, como por exemplo CPUs, placas de vídeo, memória, placa de sistema e componentes do chassis. Ao seleccionar um componente na interface são apresentadas em tempo real os dados para as características de funcionamento disponíveis desse componente. Estas características podem incluir as tensões, as velocidades da ventoinha, a utilização, temperaturas, etc.

Pode personalizar o NVIDIA Monitor para:

- Escolher as características de desempenho chave para monitorizar, criar gráficos e efectuar registos.
- Definir intervalos de relatório e limites de desempenho.
- Configurar e efectuar o registo de eventos definidos pelo utilizador.
- Personalizar os traços chave da aplicação.

Limpar o disco rígido

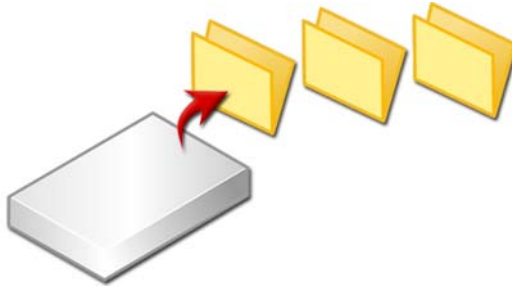

- 1 Clique em **Iniciar**→ **Todos os programas**→ **Acessórios**→ **Ferramentas de sistema**→ **Limpeza do disco**.
- 2 **Limpeza do disco** calcula quanto espaço livre haverá no disco rígido se a limpeza for executada.
- 3 Clique em **OK**.

Desfragmentar o disco rígido

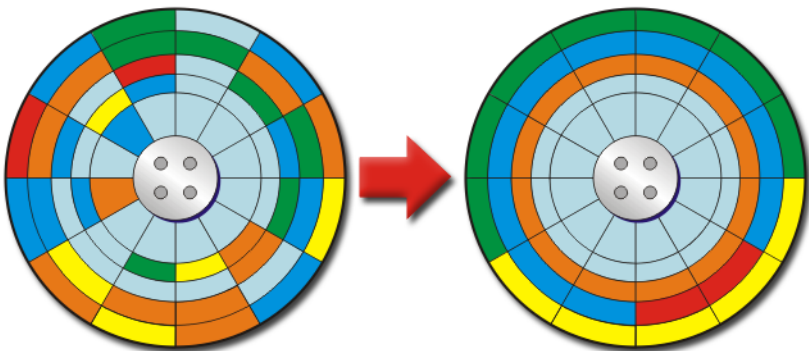

Pode melhorar o desempenho do computador desfragmentando o disco rígido. Essa acção permite que os programas sejam executados com mais rapidez e que os ficheiros sejam abertos sem demora.



DICA: Por que desfragmentar um disco rígido?

Um disco rígido fragmentado guarda fragmentos de ficheiros em vários locais diferentes no disco. O computador deve pesquisar em todo o disco e restaurar o ficheiro completo. O desfragmentador de disco combina todas as partes de um ficheiro que está fragmentado num local. Desta forma reduz o tempo que o computador despende para localizar todas as partes de um ficheiro e o abrir.

Antes de desfragmentar o disco rígido, o Windows analisa o disco para verificar se necessita de o desfragmentar. O utilizador deve executar este procedimento pelo menos uma vez por semana.





NOTA: Se executar este procedimento regularmente, o processo de desfragmentação levará apenas 5 a 10 minutos.

- 1 Clique em **Iniciar**→ **Todos os programas**→ **Acessórios**→ **Ferramentas de sistema**→ **Limpeza do disco**.

A janela **Desfragmentador de disco** é apresentada. Esta janela apresenta os discos rígidos do computador juntamente com a capacidade de armazenamento e a quantidade de espaço livre.

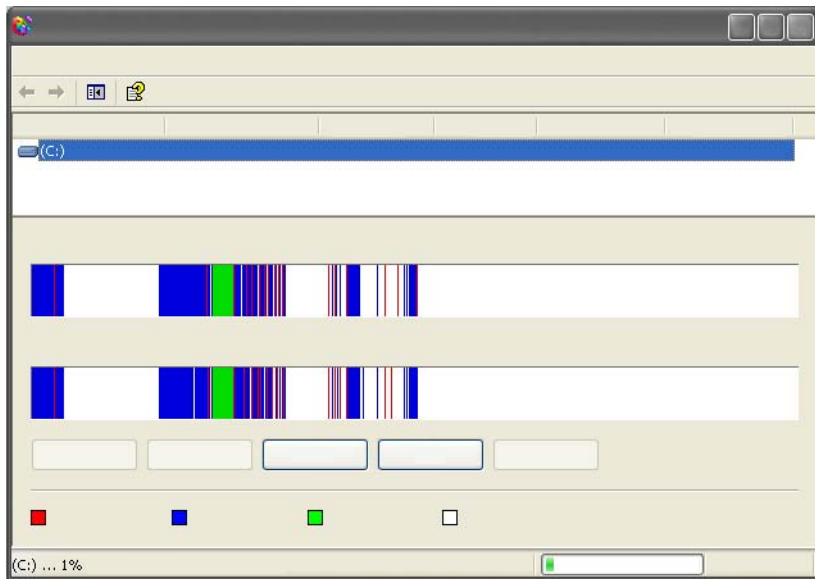
- 2 Seleccione a unidade que pretende desfragmentar e clique em **Analisar** para verificar se necessita de desfragmentar o disco. Clique em **Desfragmentar** para prosseguir e desfragmentar o disco.



 **NOTA:** Não deve utilizar o computador durante o processo de desfragmentação.

Detectar e reparar erros de disco

- 1 Clique em **Iniciar**→ **O meu computador**.
- 2 No menu **Ficheiro**, seleccione **Propriedades**.
- 3 No separador **Ferramentas**, clique em **Verificar agora**.
- 4 Seleccione as acções que pretende executar e clique em **Iniciar**.

Detectar vírus e spyware

Vírus e spywares de computador são softwares ocultos que corrompem os ficheiros ou reúnem informações do computador sem o conhecimento ou consentimento do utilizador.

Os vírus de computador afectam o desempenho do computador e podem destruir dados. Se o computador tiver acesso à Internet, instale programas antivírus e antispymware.



PARA OBTER MAIS INFORMAÇÕES: Para saber mais sobre como proteger o computador contra vírus, consulte “Vírus” na página 194.

O Windows Defender é uma aplicação antispyware que:

- Verifica os locais infectados por spyware no disco rígido do computador
- Verifica se todos os ficheiros do disco rígido estão infectados por spyware
- Verifica se todos os programas actualmente em execução estão infectados por spyware



PARA OBTER MAIS INFORMAÇÕES: Para saber mais sobre o Windows Defender, consulte “Utilizar o Windows Defender” no site web da Microsoft (www.microsoft.com). Para obter mais informações sobre software antivírus, procure “software antivírus” na Internet.

Energia (definições de energia, dispositivos de protecção contra sobretensões e baterias)



Definir as opções de energia

Windows Vista®

Utilizar planos de energia



O Windows Vista disponibiliza três planos de energia que pode utilizar ou definir conforme as suas necessidades. Os planos de energia gerem a forma como o computador utiliza a energia, economizando-a, otimizando o desempenho do sistema ou atingindo um equilíbrio entre ambos. Os planos de energia pré-configurados são:

- **Equilibrado** oferece desempenho total quando é necessário e economiza energia durante os períodos de inactividade.
- **Poupança de energia** economiza energia reduzindo o desempenho do sistema para otimizar a duração da bateria.
- **Alto desempenho** disponibiliza o mais alto nível de desempenho adaptando a velocidade do processador à sua actividade e otimizando o desempenho.

Para seleccionar um plano de energia:

- 1 Clique em **Iniciar**  → **Painel de controlo** → **Sistema e manutenção** → **Opções de energia**.
- 2 Clique na opção que pretende utilizar.



PARA OBTER MAIS INFORMAÇÕES: Para saber mais sobre os planos de energia, consulte ajuda e suporte do Windows: clique em **Iniciar**  ou  → **Ajuda e Suporte**.

Estados de gestão de energia

Suspensão

O modo de suspensão economiza energia guardando os documentos e programas abertos e permitindo que o computador retome rapidamente o funcionamento total quando o utilizador está pronto para iniciar novamente.

Para colocar o computador no modo de suspensão:

- Clique em **Iniciar** e mova o ponteiro para o ícone de seta do botão **Bloquear**. Em seguida, clique em **Suspensão**.
OU
- Dependendo da forma como definiu as opções de gestão de energia, também poderá utilizar um dos seguintes métodos para colocar o computador no estado de suspensão:
 - Pressionar o botão de alimentação.
 - Fechar o visor do computador portátil.
 - Pressionar <Fn><Esc>.

Para activar o computador, dependendo da forma como definiu as opções de gestão de energia:

- Pressione o botão de alimentação.
OU
- Abra o visor do computador portátil.

Hibernar

O modo de hibernação conserva energia, copiando os dados do sistema para uma área reservada do disco rígido e, em seguida, desligando completamente o computador. Quando o computador sai do modo de hibernação, ele regressa ao mesmo estado operativo em que se encontrava antes de entrar nesse modo.

 **AVISO:** O utilizador não pode remover dispositivos ou desancorar o computador enquanto estiver no modo de hibernação.

O computador entra no modo de hibernação se o nível da carga da bateria atingir um nível crítico.

Para entrar manualmente no modo de hibernação:



- Clique em **Iniciar** e mova o ponteiro para o ícone de seta do botão **Bloquear**. Em seguida, clique em **Hibernar**.

OU

- Dependendo da forma como definiu as opções de gestão de energia, também poderá utilizar um dos seguintes métodos para colocar o computador no modo de hibernação:
 - Pressionar o botão de alimentação.
 - Fechar o visor do computador portátil.
 - Pressionar <Fn> <Esc>.

 **NOTA:** Algumas PC Cards ou Express Cards podem não funcionar correctamente quando o computador sai do modo de hibernação. Retire e reintroduza a placa ou reinicie simplesmente o computador.

Para sair do modo de hibernação, pressione o botão de alimentação. O computador pode demorar algum tempo para sair deste modo.



 **PARA OBTER MAIS INFORMAÇÕES:** Para saber mais sobre a configuração das opções de energia, consulte a ajuda e suporte do Windows: clique em **Iniciar**  ou  → **Ajuda e Suporte**.

Windows® XP

Configurar as definições de energia

- 1 Clique em **Iniciar**  → **Painel de controlo** → **Desempenho e manutenção** → **Opções de energia**.
- 2 Na janela **Propriedades de opções de energia** pode alterar as seguintes informações para proporcionar um melhor suporte ao computador:
 - **Esquemas de energia** — selecciona as definições pré-configuradas do computador
 - **Alarmes** — define os alarmes para situações de bateria baixa ou crítica (computadores portáteis)
 - **Indicador de energia** — apresenta a bateria disponível (computadores portáteis)
 - **Avançadas** — selecciona as opções das definições avançadas de energia
 - **Hibernar** — seleccione para activar ou desactivar o modo de hibernação



PARA OBTER MAIS INFORMAÇÕES: Para saber mais sobre a configuração das definições das opções de energia no Windows, consulte a ajuda e suporte do Windows: clique em **Iniciar**  ou  → **Ajuda e Suporte**.

Modos de gestão de energia

Modo de espera

O modo de espera conserva energia, desligando o visor e o disco rígido após um período pré-determinado de inactividade (um tempo limite). Quando o computador sai do modo de espera, regressa ao mesmo estado operativo em que se encontrava antes de entrar nesse modo.



AVISO: Se o computador perder a alimentação CA e a bateria enquanto estiver no modo de espera, poderão ser perdidos dados.

Para entrar no modo de espera:

- Clique em **Iniciar** → **Desligar o computador** → **Suspender**.
OU
- Dependendo da forma como definiu as opções de gestão de energia, poderá utilizar um dos seguintes métodos:
 - Pressionar o botão de alimentação
 - Fechar o visor do computador portátil.
 - Pressionar <Fn><Esc>.

Para sair do modo de espera, dependendo da forma como definiu as opções de gestão de energia:

- Pressionar o botão de alimentação.
OU
- Abrir o visor do computador portátil.

Modo de hibernação

O modo de hibernação conserva energia, copiando os dados do sistema para uma área reservada do disco rígido e desligando depois completamente o computador. Quando o computador sai do modo de hibernação, regressa ao mesmo estado operativo em que se encontrava antes de entrar nesse modo.



AVISO: O utilizador não pode remover dispositivos ou desancorar o computador enquanto estiver no modo de hibernação.

O computador entra no modo de hibernação se a bateria atingir um nível crítico.

Para entrar manualmente no modo de hibernação:

- Clique em **Iniciar** → **Desligar o computador**. Em seguida, pressione sem soltar a tecla <Shift> e clique em **Hibernar**.
OU
- Dependendo da forma como definiu as opções de gestão de energia, poderá utilizar um dos seguintes métodos para entrar no modo de hibernação:
 - Pressionar o botão de alimentação.
 - Fechar o visor do computador portátil.
 - Pressionar <Fn><Esc>.



NOTA: Algumas PC Cards ou Express Cards podem não funcionar correctamente quando o computador sai do modo de hibernação. Retire e reintroduza a placa ou reinicie simplesmente o computador.

Para sair do modo de hibernação, pressione o botão de alimentação. O computador pode demorar algum tempo para sair desse modo.

Dispositivos de protecção contra sobretensões

A interferência ou as variações na energia fornecida ao computador podem causar falhas e alguns danos permanentes no computador. Os protectores de surtos de tensão, os estabilizadores de tensão e as fontes de alimentação ininterrupta protegem o computador.



Protector de surtos de tensão



Estabilizador de tensão



Fonte de alimentação ininterrupta

Protector de surtos de tensão

Ligue o cabo de alimentação do computador a um protector de surtos de tensão ou a uma extensão equipada com protecção de surtos de tensão para ajudar a evitar danos no computador causados por picos de voltagem que podem ocorrer durante trovoadas ou após interrupções de alimentação.

Alguns fabricantes de protectores de surtos de tensão oferecem garantia para determinados tipos de danos. Leia cuidadosamente a garantia do dispositivo antes de escolher um protector de surtos de tensão. Um dispositivo com maior capacidade nominal de energia em joules oferece maior protecção. Compare os valores nominais de energia em joules para determinar a eficiência relativa dos vários dispositivos.

-  **AVISO:** A maioria dos protectores de surtos de tensão não protege contra variações ou interrupções de energia causadas por relâmpagos nas proximidades. Quando ocorrerem relâmpagos na sua área, desligue a linha de telefone da tomada telefónica da parede e desligue o computador da tomada eléctrica.

Muitos protectores de surtos de tensão têm uma tomada telefónica para protecção do modem. Consulte a documentação do protector de surtos de tensão para obter instruções de ligação do modem.

-  **AVISO:** Nem todos os protectores de surtos de tensão proporcionam protecção para a placa de rede. Desligue o cabo de rede da tomada de rede da parede durante trovoadas.

Estabilizador de tensão

-  **AVISO:** Os estabilizadores de tensão não efectuem a protecção contra interrupções de energia.

Ligue o cabo de alimentação do computador ao estabilizador de tensão para compensar os picos e quebras de energia e reduzir os picos do fluxo de energia no computador. Os estabilizadores de tensão são diferentes da tradicional fonte de alimentação ininterrupta, pois carregam continuamente a bateria e fazem funcionar continuamente o equipamento sem a carga da bateria.

UPS (fontes de alimentação ininterrupta)

-  **AVISO:** A perda de energia durante a gravação de dados no disco rígido pode resultar na perda de dados ou na danificação de ficheiros.

-  **NOTA:** Para garantir que a bateria tenha a maior autonomia possível, ligue apenas o computador a uma UPS. Ligue outros dispositivos, como por exemplo uma impressora, a uma extensão separada que forneça protecção contra surtos de tensão.

Uma fonte de alimentação ininterrupta (UPS) efectua a protecção contra variações e interrupções de energia. Os dispositivos UPS contêm uma bateria que fornece energia temporária a dispositivos ligados, quando a energia CA é interrompida. A bateria é carregada enquanto a energia CA está disponível.

Consulte a documentação do fabricante da UPS para obter informações sobre a autonomia da bateria e garantir que o dispositivo é aprovado pelo UL (Underwriters Laboratories).

Baterias de computadores portáteis

Para obter o máximo desempenho e ajudar a proteger as definições do BIOS, coloque sempre o computador portátil em funcionamento com a bateria principal instalada. É fornecida uma bateria como equipamento padrão no respectivo compartimento.

Utilizar o computador portátil pela primeira vez

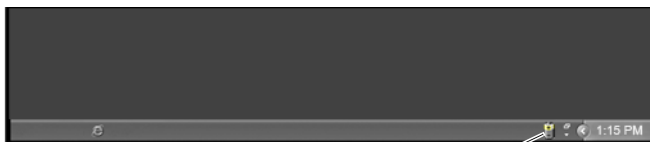

Ícone do indicador de energia

Na primeira vez que utilizar o computador, utilize o adaptador CA para ligar o computador a uma tomada eléctrica, caso a bateria não esteja totalmente carregada. Para obter melhores resultados, trabalhe no computador utilizando o adaptador CA até a bateria estar completamente carregada. Para ver o estado da bateria, seleccione o ícone de indicador de energia na barra de tarefas.



NOTA: Para preservar a bateria, ligue o computador a uma tomada eléctrica quando estiver a gravar um CD ou DVD.

Preservar a vida útil de uma bateria

A autonomia de uma bateria, que é o período em que a bateria possui carga, varia dependendo da forma como utiliza o computador portátil. As seguintes acções podem reduzir de forma significativa a autonomia da bateria:

- Utilização de unidades ópticas
- Utilização de dispositivos de comunicação sem fios, PC Cards, Express Cards, placas de memória multimédia ou dispositivos USB
- Utilização de definições de visualização de alto brilho, protectores de ecrã em 3D ou outros programas com consumo elevado de energia, como, por exemplo, aplicações gráficas em 3D complexas.
- O funcionamento do computador no modo de desempenho máximo (consulte Manutenção do computador para saber como ajustar e otimizar o desempenho do computador).

A vida útil da bateria diminui ao longo do tempo, dependendo da frequência de utilização e das condições sob as quais ela é utilizada. Poderá necessitar de adquirir uma nova bateria durante a vida útil do computador.

Para obter mais informações sobre como preservar a vida útil da bateria do computador portátil, consulte “Gestor de energia Dell™ ControlPoint” na página 161.

Substituir uma bateria

 **ADVERTÊNCIA:** A utilização de uma bateria incompatível pode aumentar o risco de incêndio ou de explosão. Substitua a bateria apenas por uma bateria compatível adquirida na Dell. A bateria foi concebida para um computador Dell. Não utilize baterias de outros computadores neste computador.

 **ADVERTÊNCIA:** Não elimine baterias juntamente com o lixo doméstico. Quando a bateria perder a capacidade de armazenar carga, entre em contacto com a agência ambiental ou de eliminação de resíduos sólidos local para obter instruções sobre como eliminar baterias. Consulte “Eliminação de baterias” nas informações de segurança fornecidas com o computador. Para obter informações adicionais sobre os melhores procedimentos de segurança, consulte a página inicial da conformidade de regulamentos www.dell.com/regulatory_compliance.

 **ADVERTÊNCIA:** A utilização inadequada da bateria pode aumentar o risco de incêndio ou de queimaduras químicas. Não perfure, incinere, desmonte, ou exponha a bateria a temperaturas superiores a 65 °C. Mantenha a bateria fora do alcance de crianças. Manuseie com muito cuidado baterias danificadas ou com fugas. As baterias danificadas podem ter fugas e causar lesões pessoais ou danos no equipamento.

 **ADVERTÊNCIA:** Antes de efectuar estes procedimentos, desligue o computador, retire o adaptador CA da tomada eléctrica e do computador, retire a ficha do modem da tomada de parede e do computador e retire todos os outros cabos externos do computador.

 **AVISO:** Os cabos externos devem ser retirados do computador para evitar possíveis danos dos conectores.

A bateria varia dependendo do computador portátil. Se precisar de substituir a bateria do computador portátil, siga estes passos básicos:

- 1 Se o computador estiver ligado a um dispositivo de ancoragem, desligue-o.
- 2 Certifique-se de que o computador está desligado.

- 3 Deslize o(s) fecho(s) de desbloqueio do compartimento de bateria na parte inferior do computador e faça deslizar a bateria retirando-a do compartimento.



- 4 Faça deslizar a nova bateria para o compartimento até ouvir um clique indicando que esta está encaixada.

Verificar a carga da bateria

Pode verificar a carga da bateria do computador utilizando um dos seguintes métodos:

Indicador de energia do Microsoft Windows

O Indicador de energia apresenta a carga que resta à bateria. Para verificar a energia restante da bateria, faça duplo clique no ícone Indicador de energia na barra de tarefas.

Indicador de carga da bateria

A autonomia de uma bateria depende do número de vezes que esta é carregada. Após centenas de ciclos de carga e descarga, a bateria perde alguma capacidade de carga — ou de longevidade. Isso significa que uma bateria pode apresentar um estado de “carregada”, mas manter uma capacidade de carga reduzida, o que é a longevidade da bateria.

Indicador de carga restante da bateria

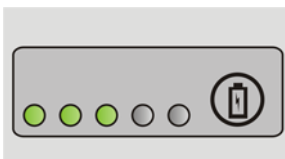

Para verificar a carga da bateria, pressione e solte o botão de estado no indicador de carga da bateria para acender as luzes que indicam o nível de carga. Cada luz representa aproximadamente 20% da carga total da bateria.



EXEMPLO: Se a bateria possuir 60 por cento de carga, acendem-se três luzes. Se não houver luzes acesas, a bateria está sem carga.

Verificar a longevidade da bateria

Para verificar a longevidade da bateria utilizando o indicador de carga, pressione sem soltar o botão de estado no indicador de carga da bateria durante pelo menos 3 segundos.

Se nenhuma luz acender, a bateria está em boas condições e restam mais de 80% da sua capacidade de carga original. Cada luz representa uma redução incremental.

Se forem apresentadas cinco luzes, restam menos de 60 por cento da capacidade de carga, pelo que deve considerar substituir a bateria.



Saber mais sobre os avisos de bateria fraca



AVISO: Para evitar a perda ou corrupção de dados, guarde o trabalho imediatamente após um aviso de bateria fraca. Em seguida, ligue o computador a uma tomada eléctrica ou instale uma segunda bateria no compartimento de multimédia se o computador portátil tiver essa opção. Se a bateria ficar completamente descarregada, o modo de hibernação inicia-se automaticamente.

O computador portátil apresentará um aviso quando a carga da bateria estiver aproximadamente 90% descarregada. Se estiver a utilizar duas baterias, o aviso aplica-se à carga combinada das duas baterias. O computador entrará no modo de hibernação quando a carga da bateria estiver num nível crítico.



PARA OBTER MAIS INFORMAÇÕES: Para saber mais sobre como alterar as definições dos alarmes da bateria através das opções de gestão de energia do Windows, consulte a ajuda e suporte do Windows: clique em Iniciar  ou  → Ajuda e Suporte. Consulte também “Definir as opções de energia” na página 149.

Pode alterar as definições dos alarmes da bateria através das opções de gestão de energia do Windows (consulte “Definir as opções de energia” na página 149).

Conservar a bateria

Para conservar a bateria do computador portátil, faça o seguinte:

- Sempre que possível, ligue o computador a uma tomada eléctrica; a vida útil da bateria é determinada, em grande parte, pelo número de vezes em que a bateria é utilizada e novamente carregada.
- Configure as definições de gestão de energia utilizando as Opções de energia do Microsoft Windows para otimizar a utilização da energia do computador (consulte “Definir as opções de energia” na página 149).
- Utilize o estado de suspensão quando não for utilizar o computador por um longo período de tempo.

Carregar a bateria

Quando liga o computador a uma tomada eléctrica ou instala uma bateria enquanto o computador está ligado a uma tomada eléctrica, o equipamento verifica a carga e a temperatura da bateria. Se necessário, o adaptador CA carregará então a bateria e manterá a sua carga.



NOTA: Com o Dell™ ExpressCharge™, quando o computador está desligado, o adaptador CA carrega 80% de uma bateria completamente descarregada em cerca de 1 hora e 100% da bateria em aproximadamente 2 horas. O tempo de carregamento será maior se o computador estiver ligado. Pode deixar a bateria no computador o tempo que pretender. O circuito interno da bateria evita a sobrecarga da mesma.

Se a bateria estiver quente por estar a ser utilizada no computador ou por estar num ambiente cuja temperatura é elevada, a bateria pode não carregar quando o computador for ligado a uma tomada eléctrica.

A bateria está muito quente para iniciar o carregamento se as  luzes piscarem alternadamente a verde e a laranja (as cores das luzes podem variar dependendo da bateria). Retire a ficha do computador da tomada eléctrica e deixe que a bateria e o computador arrefeçam até atingirem a temperatura ambiente. Em seguida, ligue o computador a uma tomada eléctrica para continuar a carregar a bateria.



NOTA: Pode utilizar o computador enquanto a bateria é carregada. No entanto, se for utilizar a bateria não o faça até esta estar completamente carregada.

Armazenar uma bateria

Retire a bateria quando for guardar o computador por um longo período de tempo. As baterias descarregam-se durante um período de armazenamento prolongado. Após uma situação dessas, volte a carregar completamente a bateria antes de a voltar a utilizar.

Restrições do Departamento de Transportes dos Estados Unidos (US Department of Transportation - DOT) para baterias de computadores portáteis

Desde 1 de Janeiro de 2008, o DOT dos Estados Unidos proíbe baterias de lítio separadas (soltas) na bagagem de porão. Uma bateria de um computador portátil Dell pode ser colocada numa bagagem de porão se esta estiver instalada num computador portátil da Dell e se, por sua vez, este se encontrar desligado.



DICA: Para desactivar o carregamento da bateria, pode utilizar a função *Disable battery charging* (Desactivar carregamento da bateria) no Dell ControlPoint. Esta função é útil, por exemplo em aviões, onde o carregamento de baterias pode não ser permitido.

Gestor de energia Dell™ ControlPoint

Pode aceder ao Gestor de energia Dell ControlPoint para o seu computador portátil a partir da aplicação Dell ControlPoint (DCP). O ícone Dell ControlPoint é apresentado na barra de tarefas. Clique no ícone para aceder à Ajuda do Dell ControlPoint e às opções e funções adicionais.

Pode optimizar a vida útil da bateria do computador portátil utilizando as opções disponíveis no modo de carga da bateria com a duração de dia inteiro ou no modo de vida útil prolongada da bateria.



PARA OBTER MAIS INFORMAÇÕES: Para saber mais sobre como utilizar a aplicação Dell ControlPoint, consulte a *Help* (Ajuda) disponível no ecrã principal do ControlPoint.

Redes (LAN, sem fios, banda larga móvel)



LAN



WLAN

Descrição geral

Uma rede de computador fornece conectividade entre o computador e a Internet, um outro computador ou um periférico, como por exemplo uma impressora. Por exemplo, com uma rede configurada num pequeno escritório ou num escritório em casa, pode:



- Imprimir numa impressora partilhada.
- Aceder a unidades e ficheiros noutra computador.
- Partilhar ficheiros.
- Navegar noutras redes.
- Aceder à Internet.

Pode configurar uma rede de área local (LAN) utilizando um modem de banda larga e cabos de rede ou uma LAN sem fios (WLAN) utilizando um router sem fios ou um ponto de acesso.

Um Assistente de ligação de rede ajudá-lo-á no processo de configuração de uma rede de computadores e de ligação a outras redes.

O Intel® Active Management Technology, tecnologia de gestão activa da Intel, (Intel AMT ou iAMT®) fornece ferramentas avançadas de gestão de redes de computadores. O software Intel AMT está disponível em alguns computadores da Dell. Consulte “Gerir computadores em rede com a Intel® Active Management Technology (Tecnologia de gestão activa da Intel®)” na página 183.



PARA OBTER MAIS INFORMAÇÕES: Para saber mais sobre redes, consulte a ajuda e suporte do Windows: clique em Iniciar  ou  → Ajuda e Suporte.

Redes de área local (LAN)

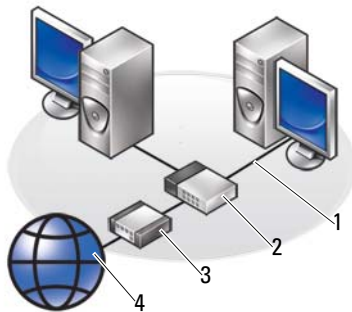

- | | | | |
|---|-------|---|----------|
| 1 | Cabo | 2 | Router |
| 3 | Modem | 4 | Internet |

Uma rede de área local (LAN) liga dois ou mais computadores através de um cabo de rede ligado em cada computador. Este tipo de rede de computador geralmente cobre uma área pequena. Uma LAN pode ser ligada a outra LAN a qualquer distância através de linhas telefónicas ou de ondas de rádio para formar uma rede de longa distância (WAN).

O que precisa para configurar uma LAN

- Cabo ou modem de banda larga DSL com acesso à Internet estabelecido. Para obter informações sobre a ligação de banda larga, consulte. “Acesso de banda larga” na página 165
- Router — Um router liga computadores e periféricos na rede, permitindo que os computadores partilhem o acesso à Internet fornecido por um modem de banda larga. Um router tem múltiplas portas, cada uma suportando um computador ou um periférico, como por exemplo uma impressora.
- Cabos de rede — Utilize cabos CAT 5 ou CAT 5e.
- Placa de interface de rede

Acesso de banda larga

O acesso de banda larga fornece taxas de transferência de dados muito mais rápidas do que o acesso telefónico. O acesso de banda larga é adequado especialmente para enviar por e-mail fotografias digitais de grande dimensão, fazer transferência de músicas ou visualizar vídeos de fluxo contínuo.

O que necessita para obter o acesso de banda larga

- Pode escolher entre dois tipos específicos de acesso de banda larga oferecidos pelos fornecedores de serviços de Internet (ISPs), *cabo* e *DSL*. O acesso de modem banda larga DSL é comercializado por empresas telefónicas, mas não está disponível em todos os locais. Se tiver acesso à TV por cabo, poderá obter o acesso de banda larga por cabo através do fornecedor do cabo.
- Deve ligar o computador ou a rede de computadores ao modem por cabo ou ao modem DSL para ter acesso de banda larga. Pode adquirir o seu próprio modem de banda larga ou utilizar o modem do ISP mediante a adição mensal de uma taxa de equipamento à cobrança do serviço mensal.
- O computador necessita de uma placa de interface de rede.
- A linha de telefone ou de televisão por cabo existente é utilizada para fornecer o serviço de banda larga; não é necessária uma nova linha.

Configurar uma LAN nova

Os passos a seguir são as directrizes gerais de configuração de uma LAN comum. Consulte a documentação fornecida com o router para obter detalhes específicos.

Configurar o hardware

- 1 Contacte o seu fornecedor de serviços de Internet (ISP) para obter informações específicas sobre os requisitos de ligação do modem de banda larga.
- 2 Certifique-se de que possui acesso à Internet através do modem de banda larga.
- 3 Instale o software necessário para o router. O router pode ser fornecido com o suporte multimédia de instalação, que normalmente contém informações sobre a instalação e resolução de problemas. Instale o software necessário de acordo com as instruções fornecidas pelo fabricante do router.



Ligar-se à rede

No **painel de controlo** do computador, clique em **Ligações de rede e de Internet** → **Centro de Rede e Partilha**.

O Assistente de Ligação à Rede pode ser iniciado automaticamente ou talvez seja necessário clicar numa opção para configurar uma ligação ou rede.

As actuais etapas podem variar de acordo com o sistema operativo instalado no computador. Siga as instruções do ecrã.



PARA OBTER MAIS INFORMAÇÕES: Para saber mais sobre como ligar o computador a uma rede, consulte a ajuda e suporte do Windows: clique em **Iniciar**  ou  → **Ajuda e Suporte**.

Redes de área local sem fios (WLAN)





1 Router 2 Modem 3 Internet

Uma rede de área local sem fios (WLAN) liga dois ou mais computadores entre si e a Internet encontra-se ligada a cada computador através de ondas aéreas em vez de um cabo de rede.

Numa WLAN, um dispositivo de comunicação via rádio (um ponto de acesso ou router sem fios) liga os computadores e periféricos em rede e fornece acesso à Internet ou à rede. O ponto de acesso ou o router sem fios e a placa de rede sem fios do computador comunicam através da difusão de dados a partir das suas antenas por meio de ondas aéreas.



PARA OBTER MAIS INFORMAÇÕES: Para saber mais sobre redes, consulte a ajuda e suporte do Windows: clique em **Iniciar**  ou  → **Ajuda e Suporte**. Consulte também os guias do dispositivo das placas de rede sem fios que podem ter sido fornecidos com o computador.

O que necessita para configurar uma WLAN

- Acesso à Internet de banda larga (como por exemplo, por cabo ou DSL)
- Um modem de banda larga
- Um router sem fios

- Uma placa de rede sem fios, um adaptador sem fios integrado ou um adaptador USB sem fios para cada computador que pretende ligar à WLAN.

Consulte “Verificar a placa de rede sem fios” na página 168.

- Um cabo de rede com conectores de rede (RJ-45)

Verificar a placa de rede sem fios

Para confirmar se o computador possui uma placa de rede sem fios e para determinar o tipo de placa, verifique a confirmação do pedido que recebeu quando encomendou o computador, ou utilize o Gestor de dispositivos (consulte “Gestor de dispositivos” na página 28):

Windows Vista

- 1 Clique em **Iniciar** , clique com o botão direito do rato em **Computador** e seleccione **Propriedades**.
- 2 Em **Tarefas** clique em **Gestor de dispositivos**.
- 3 Clique em **Placas de rede**.

Windows XP

- 1 Clique em **Iniciar** , clique com o botão direito do rato em **O meu computador** e seleccione **Propriedades**.
- 2 Clique no separador **Hardware**.
- 3 Clique em **Gestor de dispositivos** → **Placas de rede**.

Voltar a instalar o software e os controladores para a placa de rede sem fios

Se o software tiver sido removido ou estiver danificado, siga as instruções da documentação do utilizador da placa de rede sem fios.

Verifique o tipo de placa de rede sem fios instalada no computador e, em seguida, procure esse nome no site web do apoio técnico da Dell em support.dell.com.



PARA OBTER MAIS INFORMAÇÕES: Para saber mais sobre como determinar o tipo de placa de rede sem fios instalada no computador, consulte “Verificar a placa de rede sem fios” na página 168.

Configurar uma nova de rede de área local sem fios (WLAN)

- 1 Contacte o seu fornecedor de serviços de Internet (ISP) para obter informações específicas sobre os requisitos de ligação do modem de banda larga.
- 2 Certifique-se de que possui acesso à Internet com fios através do modem de banda larga antes de tentar configurar uma ligação de Internet sem fios.
- 3 Instale o software necessário para o router sem fios. O router sem fios pode ter sido fornecido com o suporte multimédia de instalação, que normalmente contém informações sobre a instalação e a resolução de problemas. Instale o software necessário de acordo com as instruções fornecidas pelo fabricante do router.



Ligar-se a uma WLAN



NOTA: As seguintes instruções de rede não se aplicam a placas internas com tecnologia sem fios Bluetooth® ou a telemóveis.

Esta secção fornece procedimentos gerais para se ligar a uma rede utilizando a tecnologia sem fios. Os nomes de rede específicos e os detalhes de configuração variam.



PARA OBTER MAIS INFORMAÇÕES: Para saber mais sobre como ligar o computador a uma WLAN, consulte os guias do dispositivo fornecido com o computador ou procure os tópicos relacionados na ajuda e suporte do Windows: clique em Iniciar  ou  → Ajuda e Suporte.

Windows Vista®

- 1 Clique em **Iniciar**  → **Rede**.
- 2 Clique em **Centro de Rede e de Partilha** da barra de navegação na parte superior da pasta **Rede**.
- 3 Clique em **Ligar a uma rede** em **Tarefas**.
- 4 Seleccione da lista a rede pretendida e clique em **Ligar**.

Windows® XP

- 1 Clique em **Iniciar**  → **Painel de controlo** → **Ligações de rede e de Internet** → **Ligações de rede**.
- 2 Clique em **Ligação de rede sem fios** → **Ver Redes sem fios**.
- 3 Seleccione na lista a rede pretendida e clique em **Ligar**.



NOTA: As selecções disponíveis podem variar de acordo com a configuração ou as alterações feitas no menu **Iniciar**.



NOTA: Se seleccionar uma rede pública segura, deverá introduzir a chave de encriptação WPA ou WEP da rede quando solicitado.

Sempre que iniciar a sessão no computador dentro da cobertura da rede sem fios seleccionada, a mesma mensagem instantânea notificá-lo-á da ligação de rede sem fios.



NOTA: O computador pode demorar alguns minutos a ligar-se à rede.



mensagem instantânea da ligação de rede sem fios

Ligar-se a uma rede sem fios segura (utilizando chaves WPA ou WEP)

Se seleccionar uma rede segura, deverá introduzir a chave de encriptação WPA ou WEP da rede quando solicitado. Este valor é exclusivo da rede e é estabelecido quando o router sem fios é configurado. Pode obter essa informação junto do administrador de rede.

Ligar-se a uma WLAN pública (hotspot)

Se pretender ligar-se a uma rede sem fios pública, siga os procedimentos descritos em “Ligar-se a uma WLAN” na página 169. Adicione esta rede à lista de redes disponíveis e introduza as chaves de encriptação se a rede for protegida.

Alguns computadores podem até apresentar uma mensagem instantânea a indicar que a WLAN pública está no raio de cobertura do computador.



DICA: Siga as instruções para se ligar a uma rede sem fios pública e, sempre que estiver na área de cobertura da mesma rede sem fios, o computador detectará essa rede e ligar-se-á à mesma.

Activar/desactivar a placa de rede sem fios com um interruptor de rede sem fios

O computador portátil pode incluir um interruptor de rede sem fios. Pode utilizar este interruptor para ligar ou desligar a placa de rede sem fios.



NOTA: Por predefinição, o interruptor sem fios é desligado aquando do envio do computador. O interruptor sem fios deve estar ligado para detectar e estabelecer ligação a uma rede sem fios.

Em alguns computadores, também pode utilizar o interruptor sem fios para procurar uma rede sem fios deslizando e segurando o interruptor sem fios na mesma posição por alguns segundos. Outros computadores podem utilizar um botão ou um interruptor separado para efectuar a procura.



PARA OBTER MAIS INFORMAÇÕES: Para saber mais sobre se o computador tem um interruptor sem fios e qual a sua localização, consulte a documentação do computador.

Redes ad hoc

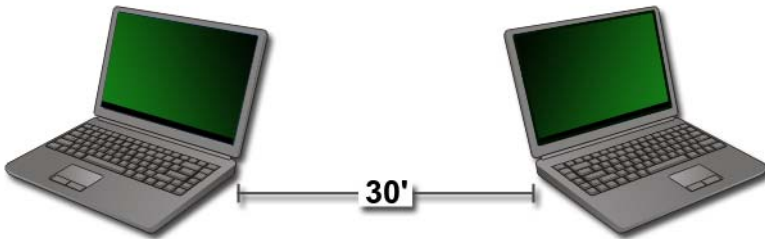

As redes ad hoc são redes simples que ligam dois ou mais computadores numa pequena área de cobertura sem necessitar de utilizar um router ou um ponto de acesso. Geralmente, as redes ad hoc são utilizadas para partilhar ficheiros e jogar. Algumas impressoras sem fios da Dell utilizam uma rede ad hoc para configurar o adaptador sem fios para a impressora.

O sistema operativo Windows Vista fornece um assistente de fácil utilização para ajudar a configurar a rede.

- 1 No Centro de Rede e Partilha, clique em **Tarefas**→ **Setup a connection or network** (Configurar uma ligação ou uma rede).
- 2 Clique em **Configurar uma rede ad hoc sem fios (computador-a-computador)**→ **Seguinte**.

O ecrã **Set up a wireless ad hoc network information** (Informações sobre a configuração de uma rede ad hoc sem fios) é apresentado. Este ecrã explica o que é uma rede ad hoc e informa que o computador tem de estar a cerca de 9 metros dos outros computadores a que se está a ligar.

- 3 Clique em **Seguinte** para começar.
- 4 Siga as instruções do ecrã.



DICA: A rede ad hoc não fica activa até que no mínimo um computador esteja ligado à mesma.

Redes de banda larga móvel (ou rede de área alargada sem fios)



Uma rede de banda larga móvel, também conhecida como rede de área alargada sem fios (WWAN), é uma rede móvel digital de alta velocidade que fornece acesso à Internet através de uma área geográfica bem mais vasta do que uma WLAN, que normalmente cobre apenas cerca de 30 m a 304 m.



O computador pode continuar a aceder à rede de banda larga móvel enquanto estiver dentro da área de cobertura de dados móveis. Entre em contacto com o fornecedor de serviços para obter detalhes sobre a área de cobertura.



NOTA: Mesmo que consiga efectuar uma ligação com o telemóvel numa área geográfica específica, esse local pode não estar necessariamente dentro da área de cobertura de dados móveis.



PARA OBTER MAIS INFORMAÇÕES: Para saber mais sobre redes de banda larga móveis (Wireless Wide Area Networks-WWAN) consulte as seguintes funções:



- Ajuda e suporte do Windows: clique em **Iniciar**  ou  → **Ajuda e Suporte**
- Consulte também os guias do dispositivo das placas de banda larga móvel que podem ser fornecidos com o computador.
- Os guias do dispositivo podem ser fornecidos com o suporte multimédia que acompanha a placa, se este tiver sido adquirido separadamente.

Estabelecer uma ligação de rede de banda larga móvel



 **NOTA:** Dependendo do computador, tanto pode utilizar uma miniplaca como uma placa ExpressCard de banda larga móvel, mas não ambas, para estabelecer uma ligação de rede de banda larga móvel.

Para configurar uma ligação de rede de banda larga móvel, necessita de:

- Uma miniplaca ou uma placa ExpressCard de banda larga móvel (dependendo da configuração do computador)
- Uma placa ExpressCard de banda larga móvel activada ou um módulo de identidade do assinante (SIM) activado do fornecedor de serviços.
- O utilitário de placa de banda larga móvel (já instalado no computador, se tiver adquirido a placa juntamente com o computador ou no suporte multimédia fornecido com a placa, no caso de a ter adquirido separadamente)

Se o utilitário estiver corrompido ou tiver sido eliminado do computador, consulte o guia do utilizador do utilitário da placa de banda larga móvel na ajuda e suporte do Windows (clique em **Iniciar**  ou  → **Ajuda e Suporte**) ou o suporte multimédia que acompanha a placa, se esta tiver sido adquirida separadamente.

Verificar a placa de banda larga móvel

- 1 Clique em **Iniciar**  ou  → **Ajuda e Suporte**.
- 2 Procure **Informações do computador**, utilize **Ferramentas ou Informações do sistema** para ver as informações do computador e diagnosticar problemas.

 **DICA:** A placa de banda larga móvel normalmente é listada em **Modems** na ajuda e suporte do Windows.

Ligar-se a uma rede de banda larga móvel



 **NOTA:** Estas instruções aplicam-se apenas a miniplacas ou a placas ExpressCards de banda larga móvel. Não se aplicam a placas internas com tecnologia sem fios.

Activar o serviço de banda larga móvel

Antes de se ligar à Internet, necessita de activar o serviço de banda larga móvel através do seu fornecedor de serviços móveis.



PARA OBTER MAIS INFORMAÇÕES: Para saber mais sobre como utilizar o Dell Mobile Broadband Card Utility (Utilitário da placa de banda larga móvel da Dell), consulte:

- O guia do utilizador normalmente disponível na ajuda e suporte do Windows: clique em **Iniciar**  ou  → **Ajuda e Suporte**
- O guia do utilizador encontra-se disponível no site web do apoio técnico da Dell em support.dell.com
- O guia do utilizador disponível no suporte multimédia incluído na placa de banda larga móvel, se este tiver sido adquirido separadamente

Gerir a rede com o Dell Mobile Broadband Card Utility (Utilitário da placa de banda larga móvel da Dell)

- 1 Clique no ícone do Utility Dell Mobile Broadband Card  (Utilitário da placa de banda larga móvel da Dell) na área de notificação do Windows para executar o utilitário.
- 2 Clique em **Connect** (Ligar).
- 3 Siga as instruções do ecrã para gerir a ligação de rede com o utilitário.



DICA: A Dell oferece um método fácil para começar a utilizar a banda larga móvel. Clique em **Iniciar** → **Todos os programas** → **Dell Wireless** (Tecnologia sem fios da Dell) → **Dell Wireless Broadband** (Banda larga sem fios da Dell) e siga as instruções do ecrã.

WiMAX



NOTA: A WiMAX não é suportada em todos os computadores.

A WiMAX (Worldwide Interoperability for Microwave Access- Interoperabilidade mundial para acesso através de microondas) é uma tecnologia de telecomunicações baseada em padrões que fornece dados sem fios.

A WiMAX possibilita o fornecimento da última milha de acesso de banda larga sem fios como uma alternativa à banda larga com fios como o cabo e o DSL. Baseia-se na norma IEEE 802.16, que é também chamada de WirelessMAN e fornece uma conectividade móvel e fixa sem a haver a necessidade de linha de vista entre emissor e receptor com uma estação base. O suporte de banda larga móvel sem fios é esperado num futuro próximo.

WPAN



NOTA: A WPAN não é suportada em todos os computadores.

A WPAN (Wireless Personal Area Network - Rede de área pessoal sem fios) ajuda a interligação de dispositivos sem fios concentrados em redor da sua área de trabalho pessoal.

A tecnologia WPAN suporta comunicações a curta distância. O Bluetooth, utilizado como base para uma nova norma, IEEE 802.15. é um exemplo de WPAN.

Gerir a rede

Proteger a rede

Para proteger a rede e o computador contra invasões, instale alguns dos recursos da Internet disponíveis para ajudar a proteger a rede contra hackers, spyware e invasão de privacidade.

<p>Proteja o router.</p>	<p>Se o router da rede estiver desprotegido, um hacker poderá aceder ao computador através da ligação à Internet de banda larga.</p> <p>Para melhorar a segurança da rede, altere o nome da rede e a palavra-passe de administrador para valores exclusivos, utilizando o software de configuração do router e altere periodicamente a palavra-passe de administrador.</p> <p>Ao configurar o router, active a encriptação de dados. Para configurar a encriptação de dados no router, utilize o software de configuração do router.</p>
<p>Configure um firewall.</p>	<p>Um firewall ajuda a proteger computadores ligados à rede contra o acesso não autorizado de computadores de fora da rede. Alguns firewalls também restringem a transmissão de informações não autorizadas dentro da rede, como por exemplo, no caso de um software spyware enviar informações através da Internet para uma pessoa não autorizada.</p> <p>Os sistemas operativos Windows Vista e Windows XP têm um firewall incorporado. Siga estes passos para verificar se o firewall do Windows está activado:</p> <ol style="list-style-type: none"> 1 Clique em Iniciar→ Painel de controlo→ Ligações de rede e de Internet. 2 Seleccione o ícone Firewall do Windows. 3 Se a opção Firewall estiver desactivada, seleccione esta opção para activar o firewall.
<p>Utilize software de actualização.</p>	<p>As empresas de software actualizam com frequência os seus produtos para alargarem as resoluções de protecção. Instale a versão mais recente do browser da Internet e dos sistemas operativos em todos os computadores da rede e verifique as actualizações regularmente.</p>

Proteger a rede de área local sem fios (WLAN)

<p>Altere a definição predefinida da palavra-passe de administrador do router e o nome predefinido da rede sem fios (SSID).</p>	<p>O router sem fios utiliza uma palavra-passe de administrador e um nome de rede sem fios (SSID), que são definidos para valores predefinidos pelo fabricante de router.</p> <p>Para melhorar a segurança da rede sem fios, altere o nome da rede e a palavra-passe de administrador para valores exclusivos, utilizando o software de configuração do router e altere a palavra-passe de administrador periodicamente.</p>
<p>Configure a encriptação.</p>	<p>Ao configurar o router sem fios, active a encriptação de dados. Os tipos mais comuns de padrões de encriptação incluem:</p> <ul style="list-style-type: none">• Wired Equivalency Privacy (WEP - Privacidade equivalente à da rede com fios)• Wireless Protected Access (WPA - Acesso protegido WI-FI)• Wireless Protected Access 2 (WPA2- Acesso protegido Wi-Fi 2) <p>As encriptações WPA e WPA2 são mais seguras do que um sistema protegido por palavra-passe porque a chave de encriptação é alterada dinamicamente.</p> <p>Todo o hardware da rede deve suportar a mesma norma de encriptação.</p> <p>Para configurar a encriptação de dados no router, utilize o software de configuração do router.</p>

Configure um filtro MAC.	<p>Se configurar o router sem fios para utilizar o filtro MAC, ele limitará o acesso aos adaptadores de rede sem fios com os endereços MAC especificados.</p> <ol style="list-style-type: none">1 Abra a janela Command Prompt (Linha de comandos) e digite <code>ipconfig/all</code>.2 Na ligação de rede sem fios, anote o valor de 12 caracteres hexadecimais do endereço físico. Este valor é o endereço MAC do adaptador de rede sem fios do computador.3 Repita esse procedimento passo 1 e passo 2 em cada computador da rede para obter o endereço MAC do adaptador sem fios de cada computador.4 Execute o programa de configuração do router sem fios e active a opção de filtro MAC. (Esta opção também pode ser chamada de “Controlo de acesso” ou termo similar.)5 Introduza os endereços MAC obtidos em passo 2 e passo 3.
---------------------------------	---

Quando configurar a rede sem fios, especifique o mesmo tipo e chave de encriptação em cada dispositivo sem fios da rede.

Verificar a segurança ao utilizar redes Wi-Fi públicas (hotspots)

Antes de ligar o computador a uma rede sem fios pública, necessita de configurar as definições de rede do computador para reduzir os riscos de segurança.

<p>Atualize o software.</p>	<p>Antes de utilizar redes sem fios públicas, atualize o sistema operativo e o software de segurança com os patches de segurança e as informações de vírus mais recentes.</p>
<p>Utilize um firewall.</p>	<p>Se estiver a utilizar o sistema operativo Windows Vista ou Windows XP, certifique-se de que a função de firewall do Windows está activada. Consulte “Utilizar um firewall para proteger o computador” na página 272.</p> <p>Se o sistema operativo não incluir um firewall, adquira e instale um pacote de software de segurança da Internet integrado ou, no mínimo, um software de firewall autónomo.</p>
<p>Desactive a partilha de impressoras e ficheiros.</p>	<p>Desactive a partilha de impressoras e ficheiros antes de utilizar uma ligação de rede Wi-Fi pública:</p> <ol style="list-style-type: none"> 1 Clique em Iniciar → Painel de controlo. 2 Faça duplo clique no ícone Centro de segurança, em seguida, clique na opção Firewall do Windows. 3 Seleccione o separador Excepções na caixa de diálogo Configurações do firewall do Windows. 4 Retire a selecção da opção Partilha de ficheiros e impressoras e, de seguida, clique em OK.
<p>Configure as definições de segurança de rede do Windows para um local público.</p>	<p>Ao ligar-se a uma rede sem fios pela primeira vez, terá de especificar o tipo de rede, em seguida configure as definições do firewall do computador de acordo com a rede. Para uma rede pública não segura, precisa seleccionar a opção Public Place (Lugar público).</p>
<p>Subscreva uma rede virtual privada (VPN) ou um fornecedor de serviços de rede pública sem fios seguro.</p>	<p>Se utilizar uma rede sem fios pública regularmente, subscreva um serviço de rede virtual privado (VPN) ou um serviço de rede pública sem fios (hotspot) seguro.</p>
<p>Não aceda a sites web financeiros on-line a partir de uma WLAN pública.</p>	<p>Mesmo que siga as directrizes anteriores, não aceda a sites web bancários ou sites web de corretagem quando utilizar uma WLAN pública.</p>

Localizar redes com o localizador de rede Dell Wi-Fi Catcher™

O computador pode incluir um interruptor sem fios. Para identificar se o computador tem um interruptor sem fios e onde é que este se encontra localizado, consulte a secção “Sobre o seu computador” na documentação.

O interruptor sem fios utiliza o localizador de rede Dell Wi-Fi Catcher para procurar especificamente redes sem fios nas suas imediações.

Procurar uma rede sem fios

Em alguns computadores, pode utilizar o interruptor sem fios para procurar redes sem fios nas suas imediações. Para procurar uma rede sem fios, deslize e segure o interruptor sem fios por alguns segundos (consulte).

“Activar/desactivar a placa de rede sem fios com um interruptor de rede sem fios” na página 171

Outros computadores podem utilizar um botão ou um interruptor separado para procurar. Siga as instruções na documentação para utilizar o interruptor sem fios ou o botão.

O localizador de rede Wi-Fi Catcher funciona independentemente de o seu computador estar desligado ou ligado ou no modo de suspensão, desde que o interruptor esteja activado e configurado para controlar as ligações de rede WI-FI.



NOTA: A luz acende apenas quando o computador está desligado.

Activar o localizador de rede

Como o localizador de rede Wi-Fi Catcher pode estar desactivado e não estar configurado para utilização quando o computador lhe é enviado, primeiramente é necessário activar e configurar o interruptor para controlar as ligações de rede Wi-Fi. Pode executar esta tarefa utilizando:

- Dell ControlPoint Connection Manager (Gestor de ligações Dell ControlPoint)
- BIOS do sistema, disponível no programa de configuração do sistema (consulte) “Configuração do sistema” na página 329

Dell ControlPoint Connection Manager (Gestor de ligações Dell ControlPoint)

Pode aceder ao Dell ControlPoint Connection Manager (Gestor de ligações Dell ControlPoint) na aplicação Dell ControlPoint (DCP).



ícone do DCP

O Dell ControlPoint Connection Manager (Gestor de ligações Dell ControlPoint) é uma aplicação de conectividade de rede que permite gerir toda a rede a partir de um único lugar do computador. Pode utilizar o ControlPoint Connection Manager (Gestor de ligações ControlPoint) para gerir os tipos de rede, como:

- Wi-Fi
- Banda larga móvel
- Acesso telefónico
- Ethernet (ou “com fios”)
- Bluetooth e UWB
- GPS

Para aceder ao ControlPoint Connection Manager (Gestor de ligações ControlPoint) para activar e configurar a função Localizador de rede Wi-Fi do computador:

- 1** Clique no ícone ControlPoint (DCP) na barra de tarefas. A janela **Dell ControlPoint** é apresentada.
- 2** Clique em **Connection Manager** (Gestor de ligações). A janela **Connection Manager Overview** (Visão geral do gestor de ligações) é apresentada.
- 3** Na janela **Connection Manager Overview** (Visão geral do gestor de ligações), seleccione **Manage Connections** (Gerir ligações) e siga as instruções.

Para obter ajuda, clique no ? da ajuda do Connection Manager (Gestor de ligações) (ponto de interrogação).



PARA OBTER MAIS INFORMAÇÕES: Para saber mais sobre como utilizar a aplicação Dell ControlPoint, consulte o disponível no ecrã principal do ControlPoint.

Gerir computadores em rede com a Intel® Active Management Technology (Tecnologia de gestão activa da Intel®)

Em alguns sistemas, a Dell utiliza a Intel® AMT (Active Management Technology [tecnologia de gestão activa da Intel®]), ou seja, iAMT® para permitir que os administradores de rede façam a gestão dos computadores em rede. Com essa tecnologia, os administradores podem:

- Descobrir e gerir os activos de informática numa rede independentemente de o computador estar ligado ou desligado.
- Reparar sistemas remotamente mesmo depois de falhas do sistema operativo. Caso haja uma falha de software ou sistema operativo, o Intel AMT pode ser utilizado para aceder ao computador remotamente com o objectivo de a corrigir.
- Proteger as redes da entrada de ameaças, mantendo a protecção do software e do antivírus actualizada na rede.

Consulte o *Dell™ Systems Management Administrator's Guide* (Guia do administrador de gestão de sistemas da Dell) para obter detalhes sobre a utilização da Intel® Active Management Technology (Tecnologia de gestão activa da Intel®). Este guia está disponível no site web do apoio técnico da Dell em support.dell.com.

Aceder à Internet



Descrição geral

A Internet é uma rede de comunicações electrónica que liga redes de computador (tanto para utilizadores individuais como organizacionais) em todo o mundo. A Internet suporta uma abrangente colecção de computadores e servidores em todo o mundo, que contém documentos ou páginas de informação (chamadas páginas web) que se interligam através de um processo chamado *ligação de hipertexto* ou *hiperligações*.

Estes documentos electrónicos são armazenados em computadores em todo o mundo e acessíveis através da Internet, que compõe a web (World Wide Web - WWW).

O que necessita para ligar-se à Internet



NOTA: Os fornecedores de serviços de Internet e os serviços que disponibilizam variam de uns países para os outros.

Para ligar-se à Internet, precisa de um modem ou de uma ligação de rede e de um fornecedor de serviços de Internet (ISP). Um fornecedor de serviços de Internet disponibiliza uma ou mais das seguintes opções de ligação à Internet:

- Ligações DSL (Digital Subscriber Line [Linha de assinante digital]) que fornecem acesso à Internet de alta velocidade através da linha telefónica existente. Com uma ligação DSL, pode aceder à Internet e utilizar simultaneamente o telefone na mesma linha.
- Ligações através de modem por cabo que fornecem acesso de alta velocidade à Internet através da linha local de TV a cabo.

- Ligações através de modem por satélite que fornecem acesso de alta velocidade à Internet através de um sistema de televisão via satélite
- Ligações de acesso telefónico que fornecem acesso à Internet através de uma linha telefónica. As ligações de acesso telefónico são consideravelmente mais lentas do que as ligações DSL, por cabo e modem ou por satélite.
- A rede de área alargada sem fios (Wireless Wide Area Network - WWAN) ou a tecnologia de banda larga móvel fornece uma ligação à Internet utilizando a tecnologia móvel com velocidade de banda larga.
- As ligações de área de rede local sem fios (WLAN) utilizam ondas de rádio de alta frequência para comunicar. Normalmente, um router sem fios é ligado ao cabo de banda larga ou do modem DSL que transmite o sinal da Internet ao computador.

Se estiver a utilizar uma ligação de acesso telefónico, ligue a linha telefónica à entrada do modem no computador e à tomada de parede do telefone antes de configurar a ligação à Internet.

Se estiver a utilizar uma ligação DSL ou uma ligação através de modem por cabo ou satélite, entre em contacto com o fornecedor de serviços de Internet ou com o serviço de telecomunicações móveis para obter instruções de configuração.

Web browsers para ver os sites da Internet

Para aceder à Internet, precisa de um web browser, que é uma aplicação de software (um programa) que apresenta as páginas web. As páginas web incluem texto, gráficos, som e vídeo que utilizam a linguagem de marcação de hipertexto (html). As páginas web possuem ligações que permitem passar de um documento para outro, mesmo quando os documentos estão guardados em locais diferentes na Internet.

Um site web é uma colecção de páginas web mantidas por um indivíduo ou uma organização.

Os web browsers permitem ler as páginas web com hiperligações. Encontram-se disponíveis vários web browsers. Um web browser frequentemente utilizado é o Internet Explorer.

- 1 Para ver um determinado site web, abra o Internet Explorer clicando no ícone do Internet Explorer.
- 2 Quando o browser abrir, clique na barra de endereço na parte superior da janela do browser e digite um endereço web.

Endereços web

Um endereço web ou URL (Uniform Resource Locator - Localizador Uniforme de Recursos) fornece o local de um site web. Todas as páginas web na Internet possuem um URL. Um formato comum para um endereço web é: <http://www.dell.com>.



PARA OBTER MAIS INFORMAÇÕES: Para saber mais sobre a Internet e os diferentes tipos de ligação à Internet, procure informações no site web do apoio técnico da Dell em support.dell.com.

Configurar a ligação à Internet

Para ligar-se à Internet, precisa de um modem ou de uma ligação de rede e de um fornecedor de serviços de Internet (ISP).

Para configurar uma ligação à Internet através de um atalho no ambiente de trabalho do ISP:

- 1 Guarde e feche todos os ficheiros abertos e saia de todos os programas abertos.
- 2 Faça duplo clique no ícone do ISP no ambiente de trabalho do Microsoft® Windows®.
- 3 Siga as instruções apresentadas no ecrã para concluir a configuração.



NOTA: Tenha a informação relativa ao seu ISP pronta. Se não tiver um ISP, o assistente de ligação à Internet pode ajudá-lo a obter um.

Se não tiver um ícone do ISP no ambiente de trabalho ou se pretender configurar uma ligação à Internet com um ISP diferente:

Windows Vista®

- 1 Guarde e feche todos os ficheiros abertos e saia de todos os programas abertos.
- 2 Clique em **Iniciar**  → **Painel de controlo** → **Rede e Internet**.
- 3 Em **Rede e Internet**, clique em **Ligar à Internet**.

A janela **Ligar à Internet** será apresentada.

- 4 Clique em **Banda larga (PPPoE)**, **Sem fios** ou **De acesso telefónico**, dependendo de como pretender ligar-se:
 - Escolha **Banda larga** se utilizar um modem DSL, um modem de TV por cabo ou um modem via satélite.
 - Escolha **Sem fios** se utilizar uma ligação sem fios através de uma placa WLAN.
 - Escolha **De acesso telefónico** se utilizar um modem de acesso telefónico ou ISDN (Integrated Services Digital Network - Rede Digital de Serviços Integrados).
-  **NOTA:** Se não souber qual o tipo de ligação a seleccionar, clique em **Help me choose** (Ajuda para escolher) ou entre em contacto com o seu ISP.
- 5 Siga as instruções apresentadas no ecrã e utilize as informações de configuração fornecidas pelo seu ISP para terminar a configuração.

Windows® XP

- 1 Guarde e feche todos os ficheiros abertos e saia de todos os programas abertos.
- 2 Clique em **Iniciar**  → Painel de controlo/E Ligações de rede e de Internet.
- 3 Clique em **Configurar** ou **alterar a ligação à Internet**.
- 4 Clique em **Configurar**. O **Assistente de nova ligação** é apresentado.
- 5 Clique em **Seguinte**. Escolha **Ligar à Internet** e clique em **Seguinte**.
- 6 Clique em **Configurar a minha ligação manualmente** e clique em **Seguinte**.
- 7 Clique em **Banda larga (PPPoE)**, **Sem fios** ou **De acesso telefónico**, dependendo de como pretender ligar-se:
 - Escolha **Banda larga** se utilizar um modem DSL, um modem de TV por cabo ou um modem via satélite.
 - Escolha **Sem fios** se utilizar uma ligação sem fios através de uma placa WLAN.
 - Escolha **De acesso telefónico** se utilizar um modem de acesso telefónico ou ISDN (Integrated Services Digital Network - Rede Digital de Serviços Integrados).



NOTA: Se não souber qual o tipo de ligação a seleccionar, clique em **Help me choose** (Ajuda para escolher) ou entre em contacto com o seu ISP.

- 8 Siga as instruções apresentadas no ecrã e utilize as informações de configuração fornecidas pelo seu ISP para concluir a configuração.

Solucionar problemas de ligação à Internet

Se tiver problemas de ligação à Internet, consulte as informações fornecidas pelo fornecedor de serviços de Internet e as informações fornecidas com o hardware de ligação.

Se não conseguir ligar-se à Internet, mas já o tiver feito anteriormente, talvez o ISP esteja com o serviço temporariamente suspenso. Contacte o ISP para verificar o estado do serviço ou tente efectuar novamente a ligação mais tarde.

Definições do web browser

Ao alterar as definições do web browser, pode ajustar o web browser para obter comodidade e segurança. Por exemplo, para alterar as definições do Internet Explorer:

- Abra o Internet Explorer e clique em **Ferramentas**→ **Opções da Internet**.
OU
- Clique em **Iniciar**→ **Painel de controlo**→ **Ligações de rede e de Internet**→ **Opções da Internet**.

A janela **Opções da Internet** é apresentada. Utilize esta janela para definir várias funções como por exemplo:

- Página inicial do browser
- Aparência da página web
- Histórico do browser
- Opções de acessibilidade

Definição da página inicial do browser

Defina uma página inicial do browser (a página utilizada com mais frequência) para que sempre que o Internet Explorer for aberto, seja apresentada a mesma página.

- 1 Clique em **Iniciar**→ **Painel de controlo**→ **Ligações de rede e de Internet**→ **Opções da Internet**.
- 2 Digite o endereço web do site que pretende que seja aberto primeiro sempre que utilizar o Internet Explorer.

Definir a forma como o browser apresenta as páginas web

A aparência geral de uma página web pode ser alterada através da utilização de cores, idiomas, tipo de letra e acessibilidade.

- 1 Clique em **Iniciar**→ **Painel de controlo**→ **Ligações de rede e de Internet**→ **Opções da Internet**.
- 2 Localize os botões para controlar a aparência da página web. Clique nos botões das funções que pretende alterar.

Cores	<p>Na janela de selecção de cores, pode alterar o texto, o fundo e as hiperligações. A predefinição é um esquema de cores simples do Windows, texto preto, fundo branco e hiperligações azuis (roxas se já tiverem sido visitadas).</p> <ol style="list-style-type: none"> 1 Retire a selecção da caixa de verificação Utilizar cores do Windows predefinida e os campos deixarão de estar a cinzento. 2 Clique na paleta de cores de texto e será apresentada uma caixa de cores. 3 Clique em OK. <p>NOTA: Alterar as cores do texto e do fundo para duas cores parecidas dificulta a leitura do texto.</p> <p>NOTA: Algumas páginas web têm esquemas de cores predefinidos que substituem as suas preferências.</p>
Idiomas	<p>O idioma pode ser seleccionado para apresentar determinados caracteres no idioma preferido.</p>
Tipo de letra	<p>Os tipos de letra descrevem o tamanho, o formato e o estilo do texto. Selecciono o tipo de letra que prefere.</p>

Tamanho do texto	<p>Aumente ou diminua o tamanho do texto ao:</p> <p>Pressionar <Alt><v>.</p> <p>Clique em Tamanho do texto e um menu lateral será apresentado permitindo um ajuste de imediato do tamanho maior para o menor.</p> <p>Se ajustou o texto para o maior tamanho de tipo de letra possível e ainda está a ter problemas ao ler o texto numa página web, experimente utilizar a função Zoom no canto inferior direito da janela.</p>
Zoom	<p>Ajuste o tamanho de tudo no ecrã utilizando a função Zoom.</p> <p>Pressione a tecla <Ctrl> enquanto pressiona a tecla (+) para aumentar o zoom.</p> <p>Pressione a tecla <Ctrl> enquanto pressiona a tecla (-) para diminuir o zoom.</p>

Economizar espaço definindo a forma como o browser regista o histórico de visualização

O Internet Explorer mantém um registo dos sites web visitados para acelerar o processo de transferência dos gráficos cada vez que visita novamente uma página web. Pode eliminar ou diminuir o espaço utilizado pelo registo do histórico.

- 1** Clique em **Iniciar**→ **Painel de controlo**→ **Ligações de rede e de Internet**→ **Opções da Internet**.
- 2** Elimine os ficheiros do histórico de navegação clicando em **Eliminar** ou reduza o espaço clicando em **Definições**.
- 3** Reduza o tamanho do ficheiro (o número de MBs na memória) e/ou o número de dias de armazenamento das informações no histórico de navegação e o limite de espaço utilizado para guardar essas mesmas informações.

Aumentar a velocidade do computador limitando o número de janelas da Internet abertas

Os separadores permitem abrir múltiplas páginas web ao mesmo tempo e na mesma janela de navegação. Não é necessário ter várias instâncias do Internet Explorer em execução simultaneamente.

A função de separadores aumenta a velocidade de processamento do computador, limitando o número de programas abertos.

- 1 Clique em **Iniciar**→ **Painel de controlo**→ **Ligações de rede e de Internet**→ **Opções da Internet**.
- 2 Na secção **Separadores**, clique em **Definições**.
- 3 Clique para seleccionar a caixa de verificação junto de **Activar navegação por separadores**.
- 4 Clique para seleccionar a caixa de verificação **Activar separadores rápidos**. Esta opção apresenta todos os separadores abertos.
- 5 Clique em **Abrir sempre pop-ups num novo separador**. Esta acção assegura que os anúncios abram no web browser que está a utilizar actualmente sem o redireccionar para um novo endereço.
- 6 Na secção **Abrir hiperligações de outros programas em:**, clique em **Novo separador na janela actual**. Esta acção abre hiperligações num novo separador sem abrir um novo browser.

Utilizar as opções de acessibilidade para deficiências visuais

Se tiver alguma deficiência visual, utilize o menu de acessibilidade para substituir as definições de cada página web e ignorar determinadas cores e tipos de letra em páginas web específicas.

Clique em qualquer botão de opção para activar as funções de acessibilidade ou utilize a função de folha de estilo mais avançado, que permite utilizar uma folha de estilo pré-formatada para todas as páginas web.

Privacidade e segurança da Internet

Aumentar a segurança do computador enquanto acede à Internet

A segurança da Internet pode ser aumentada, mas perderá a capacidade de visualizar todas as funções disponíveis. No entanto, se diminuir as definições de segurança da Internet para visualizar tudo, colocará a segurança do computador em risco.

- 1 Clique em **Iniciar**→ **Painel de controlo**→ **Ligações de rede e de Internet**→ **Opções da Internet**.
- 2 Abra o separador **Segurança**.
- 3 Enquanto o ícone da Internet estiver realçado utilize a barra de deslizamento vertical no nível de segurança desta zona para aumentar ou diminuir a segurança dos sites web da Internet.

Ao clicar em qualquer outro ícone da página **Segurança**, serão apresentadas as opções adicionais de segurança.

- 1 Clique em **Sites** em qualquer um destes cabeçalhos e adicione os sites fidedignos ou que pretende restringir.
 - Podem ser adicionados sites fidedignos à lista para que as informações desses sites sejam consideradas seguras.
 - Os sites restritos permitem adicionar sites web que suspeita que podem danificar o computador.
- 2 Digite o endereço web do site e clique em **OK**.

Proteger a sua privacidade enquanto acede à Internet

A privacidade diz respeito ao modo como as outras páginas web podem afectar o computador. Cada vez que visita um site web ocorre uma determinada interação entre a página web e o browser do computador.

Por vezes os sites web apresentam anúncios que são apresentados instantaneamente noutra janela. Por vezes as suas visitas a um site web são rastreadas por cookies que são guardados no computador.

Verifique a segurança e a privacidade:

Utilizar programas de protecção anti-spyware e antivírus	Consulte “Utilizar programas antivírus” na página 194 e “Prevenir a infecção causada por spywares e malwares” na página 197.
Instalar firewalls	Consulte “Firewalls” na página 194.
Evitar esquemas de spam e de phishing	Consulte “Spam” na página 197 e “Phishing” na página 198.
Controlar pop-ups e cookies	Consulte “Controlar mensagens instantâneas” na página 199 e “Manter a privacidade bloqueando e eliminando cookies” na página 203.
Utilizar técnicas de compra seguras	Consulte “Comprar com segurança na Internet” na página 198.

Vírus

Os vírus são programas que atacam o computador, que danificam dados e programas do sistema e que comprometem a protecção das informações. Estes vírus podem anexar-se a ficheiros que transferiu ou recebeu como anexos de e-mails.

Utilizar programas antivírus

Proteja o computador contra vírus utilizando programas antivírus. Dois programas antivírus populares são o Norton AntiVirus e o McAfee VirusScan. Estes dois programas verificam regularmente se o computador tem vírus e colocam em quarentena os programas e os dados suspeitos.

Pode obter programas antivírus através da página web do apoio técnico da Dell em support.dell.com.

Actualizar os programas antivírus

Mantenha o programa antivírus actualizado, pois novos vírus são descobertos todos os dias. Verifique regularmente se existem actualizações para o programa antivírus. Alguns programas antivírus podem ser actualizados automaticamente quando se liga à Internet.

Firewalls



Os firewalls são mais uma função de segurança dos sistemas operativos Windows. O firewall é um dispositivo de software que é configurado para permitir a passagem de dados através de uma rede de computador, que tem diferentes níveis de fidedignidade.

A tarefa básica de um firewall é regular o fluxo de tráfego entre as redes de computador de diferentes níveis de fidedignidade.



EXEMPLO: Exemplos típicos de redes de computador:

- Internet, que é uma zona não fidedigna
- Redes internas que são zonas mais fidedignas

Para configurar um firewall:

- 1 Clique em **Iniciar**→ **Painel de controlo**→ **Ligações de rede e de Internet**→ **Firewall do Windows**.
OU
Clique em **Iniciar** → **Painel de controlo** → **Centro de segurança** → **Firewall do Windows**.

- 2 Clique em **Alterar definições**. É apresentada a janela **Definições do firewall do Windows**.

O separador **Geral** apresenta duas definições: **Ligado** e **Desligado**. Os escudos à esquerda são *verdes com uma marca de selecção (Ligados)* ou *vermelhos com um x (Desligados)*.

A definição do firewall do Windows como **Ligado** (recomendado) fornece uma outra opção. A caixa de verificação **Não permitir excepções** está disponível para ser utilizada.

- 3 Selecciona a caixa de verificação **Não permitir excepções** para activar as definições de segurança. O firewall do Windows enviará uma mensagem sempre que bloquear um programa.

A janela **Firewall do Windows** fornece vários separadores que permitem personalizar as definições de segurança.

Separador Geral	O separador Geral apresenta duas definições: Activar e Desactivar . A definição do firewall do Windows como Ligado (recomendado) fornece uma outra opção adicional de Não permitir excepções .
Separador Excepções	O separador Excepções permite que determinados tipos de programas funcionem sem a interferência do firewall do Windows ou sem o envio da mensagem de aviso de que o programa foi bloqueado.

<p>Separador Avançadas</p>	<p>O separador Avançadas permite definições mais específicas.</p> <ul style="list-style-type: none"> • O separador Definições de ligações de rede fornece a opção de aplicar o firewall do Windows num ou em todos os tipos de ligação disponíveis. • As definições Registo de segurança podem ser activadas para manter um registo de todos os pacotes bloqueados, bem como das ligações bem sucedidas num determinado ficheiro. • As definições Internet Control Message Protocol (protocolo de mensagens de controlo da Internet -ICMP) permitem que os computadores numa rede partilhem informações de estado e de erro com outro computador. • As Definições predefinidas permitem um restauro completo do firewall do Windows. Esta opção coloca o firewall no estado predefinido.
---------------------------------------	---



DICA: Necessita de estar ligado ao computador como um administrador para activar o firewall do Windows.

Spyware e malware

Spyware é um tipo de programa de computador utilizado para rastrear os consumidores a fim de melhorar a divulgação de anúncios em destinos específicos. Também pode ser utilizado para descobrir informações sobre pessoas que não protegem os seus computadores.

Malware é um software que foi concebido para corromper dados ou discos rígidos nos computadores. Alguns malwares podem registar cada tecla que pressiona, o que pode permitir a captura dos números do seu cartão de crédito e das suas informações bancárias.

Spywares e malwares podem danificar o computador e deixar as informações vulneráveis a riscos de segurança.

Vários indicadores evidenciam infecções causadas por spyware. Preste atenção a:

- Computadores com um desempenho lento
- Tarefas normais que demoram a ser concluídas
- Alterações na página inicial do web browser
- Mensagens instantâneas que são apresentadas mesmo quando não está ligado à Internet.

Prevenir a infecção causada por spywares e malwares

Várias opções estão disponíveis para evitar que spywares e malwares infectem o computador. Por exemplo, pode utilizar programas anti-spyware para proteger, verificar e/ou limpar o computador. Lembre-se de verificar se o programa anti-spyware está sempre actualizado.





DICA: Utilize sites web fidedignos quando transferir ficheiros. Tenha cuidado ao obter ficheiros gratuitos na Internet.



PARA OBTER MAIS INFORMAÇÕES: Para saber mais sobre os programas de software anti-spyware e anti-malware compatíveis com o Windows Vista, visite o Catálogo da Microsoft no site web da Microsoft (microsoft.com).



PARA OBTER MAIS INFORMAÇÕES: Para saber mais sobre spyware e malware, consulte os seguintes tópicos na ajuda e suporte do Windows: clique em Iniciar  ou  → **Ajuda e Suporte:**

- “Remover spyware do computador”
- “Utilizar um software anti-malware para ajudar a proteger o computador”
- “Quando confiar num site web”.

Spam

Spam refere-se às mensagens de e-mail não desejadas, que podem incluir correntes e publicidade. Obtenha programas antispam para reduzir a quantidade de spam que recebe. No entanto, esses programas não são perfeitos e podem bloquear mensagens de e-mail válidas.

Obtenha programas antispam a partir da página web da Dell

Phishing

Phishing é um termo que se refere a esquemas que tentam roubar informações através de mensagens de texto e de e-mails aparentemente legítimos que parecem ser de uma empresa idónea. Seja cauteloso com qualquer e-mail ou site web que solicite informações pessoais, como por exemplo o número do seu cartão de crédito.

Proteja-se contra phishers activando o filtro de phishing.



NOTA: Necessita de ter a versão 7 do Internet Explorer para utilizar este filtro.

- 1 Abra o Internet Explorer e clique em **Ferramentas**→ **Filtro de phishing**.
- 2 Clique para seleccionar **Activar verificação automática de web site**.
- 3 Clique em **Definições do filtro de phishing**. O filtro redirecciona-o para o separador **Avançadas** das Opções da Internet para efectuar definições mais selectivas.

Comprar com segurança na Internet

É importante fazer negócios com lojas on-line idóneas para evitar possíveis fraudes e trocar ou devolver itens com facilidade. Leia as avaliações da loja ou os comentários de outros consumidores se não conhecer a loja on-line.

Tome as seguintes precauções para se certificar de que a sua experiência de compra on-line é segura e está protegida:

- Verifique a credibilidade do site web de vendas a retalho.
- É um site de compras conhecido?
- O site web pertence a uma organização fidedigna da Internet?
- Pode entrar em contacto com uma pessoa associada ao site web por telefone ou através de um endereço de correio físico?
- As informações e a disponibilidade do produto são apresentadas de modo claro e honesto?
- O pedido é processado com rapidez?
- Os custos de envio são razoáveis?
- A loja possui uma política de troca/devolução razoável?
- O site web utiliza encriptação para os dados de pagamento e do utilizador?
- Existe algum selo de qualidade no site web? Esses selos representam uma avaliação externa das medidas de segurança vigentes.

Controlar mensagens instantâneas

- 1 Na janela **Opções da Internet**, clique no separador **Privacidade**.
- 2 Se a caixa junto do **Bloqueador de janelas de pop-up** não estiver seleccionada, então este bloqueador não está ligado.
Se a caixa estiver seleccionada, o bloqueador de mensagens instantâneas está ligado, podendo clicar em **Definições** para aceder a mais funções do bloqueador de mensagens instantâneas.
- 3 Clique em **Definições**.
- 4 Aceda aos endereços web na área de excepção para permitir mensagens instantâneas de alguns sites web.
- 5 Na secção **Notifications and Filter level** (Nível de filtro e notificações), coloque uma marca de verificação nas duas caixas se pretender ouvir um som quando uma mensagem instantânea for bloqueada e se pretender visualizar a barra de informações quando uma mensagem instantânea for bloqueada.
- 6 No menu pendente **Nível de filtro**, escolha as definições **Baixa**, **Média** ou **Alta** para controlar o nível de privacidade.

Controlar barras de ferramentas não pretendidas

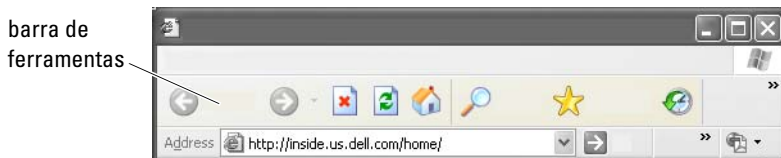

As barras de ferramentas estão localizadas na parte superior do browser para o ajudar a navegar pelas páginas web. Muitas são úteis, mas muitas delas podem diminuir o tamanho real do browser que utiliza para aceder aos sites web.

- 1 Clique em **Ver**.
- 2 Clique em **Barras de ferramentas**. Será apresentado outro menu com todas as barras de ferramentas disponíveis para o browser. Uma marca de verificação junto da barra de ferramentas indica que a barra de ferramentas está actualmente activada.
- 3 Clique na barra de ferramentas para activá-la ou desactivá-la.

Classificação de conteúdo/restrições de acesso

O Internet Explorer tem a capacidade de bloquear conteúdo da Internet.

- 1 Clique em **Iniciar**→ **Painel de controlo**→ **Ligações de rede e de Internet**→ **Opções da Internet**.
- 2 Abra o separador **Classificação de conteúdo**.
- 3 Clique em **Activar** na área **Classificação de conteúdo** do separador.

Alguns tipos de conteúdo podem ser bloqueados solicitando uma palavra-passe para aceder ao site web. Leia a descrição da opção antes de a seleccionar.

Registar sites web favoritos

Guarde o endereço dos sites web visitados com frequência para ter uma referência futura indicando-os como favoritos.

No Internet Explorer, utilize o menu **Favoritos** para registar como favoritos os sites web visitados com frequência. Na página web que pretende adicionar, clique em **Favoritos**→ **Adicionar aos Favoritos**.

Para organizar a lista dos favoritos em pastas:

- 1 Clique em **Favoritos**→ **Organizar Favoritos**.
- 2 Clique em **Criar pasta** para criar uma nova pasta.
- 3 Realce a pasta ou a página e clique em **Mudar o nome** para alterar a forma como o favorito é apresentado.
- 4 Realce uma pasta ou página e clique em **Mover para a pasta** de forma a mover a página para uma pasta.
- 5 Realce uma pasta ou página e clique em **Eliminar** para eliminar um favorito da lista.

Para ver uma lista de favoritos, clique no menu **Favoritos** e uma lista pendente será apresentada com todos os favoritos anteriormente escolhidos. Esta função também pode ser efectuada pressionando a combinação de teclas <Alt> <a>.

Pesquisar informações na Internet

Se precisa de encontrar informações (uma página web) na Internet e não sabe, na verdade, o endereço web, utilize o motor de procura para procurar as informações.

Existem vários motores de procura disponíveis. Cada motor de procura pode ter um comportamento diferente. Leia as secções Ajuda do motor de procura específico para saber como utilizá-lo.

- 1 Aceda a um motor de procura comum e digite a palavra ou combinação de palavras que está a pesquisar no campo **Procurar**.
- 2 Pressione <Enter> ou clique em **Ir** ou **Procurar** (dependendo do motor de procura).

Uma lista de páginas web relacionadas é apresentada abaixo do campo de procura.



DICA: Ao pesquisar informações, certifique-se de que as escreveu correctamente e de que utilizou as palavras relevantes para ajudar a refinar a procura. A maioria dos motores de procura possui uma função de procura avançada para ajudar a refinar a procura.



Alterar as definições do protocolo de comunicações na Internet (TCP/IP)

A Internet utiliza determinados protocolos de comunicação para partilhar informações. Quando clica num site web seleccionado (para aceder a uma página web), as informações são enviadas (transferidas) para o computador através de um protocolo de comunicação, como por exemplo:

TCP/IP (Transmission Control protocol [Protocolo de controlo de transmissão] e Internet Protocol [Protocolo Internet]).

Talvez necessite alterar as definições do computador para TCP/IP.



PARA OBTER MAIS INFORMAÇÕES: Para saber mais sobre as definições do seu TCP/IP, consulte a documentação fornecida com o fornecedor de serviços de Internet. Consulte também a ajuda e suporte do Windows para saber melhor como trabalhar com as definições da Internet: clique em Iniciar  ou  → **Ajuda e Suporte.**

Imprimir uma página web

Muitos sites web fornecem uma versão de melhor visualização para impressão de páginas a serem impressas. Se não estiver disponível:

- 1 Clique em **Ficheiro**.
- 2 Clique em **Pré-visualizar** para visualizar e verificar o que será impresso. Muitas vezes o formato da página que está a visualizar actualmente não é o que será impresso.

Outras funções encontram-se disponíveis no ecrã **Pré-visualizar**:

- Clique no primeiro menu pendente para permitir que várias páginas sejam apresentadas simultaneamente.
- Clique no segundo menu pendente para percorrer cada moldura. Como muitas janelas são divididas em secções separadas (molduras), por vezes a secção que é impressa está localizada numa moldura separada do resto do browser.
- Clique no terceiro menu pendente para aumentar ou diminuir o zoom de uma determinada página.

Libertar espaço e proteger o computador

Limpar o histórico do browser

O browser guarda um registo de todos os sites web que visitou. Esta função foi concebida para que o acesso ao mesmo site web demore menos tempo. No entanto, por vezes pode criar riscos de segurança e até mesmo afectar o desempenho do computador. Eliminar o histórico do browser pode reduzir o risco e o tamanho dos ficheiros do histórico no computador.

- 1 Clique em **Iniciar**→ **Painel de controlo**→ **Ligações de rede e de Internet**→ **Opções da Internet**.
- 2 Na secção **Histórico** do browser, clique em **Eliminar**.

Eliminar ficheiros temporários da Internet

Como os ficheiros são transferidos para o computador, eles são guardados numa pasta de ficheiros temporários. Esses ficheiros podem consumir os recursos do computador se forem guardados demasiados. Eliminá-los regularmente ajuda a melhorar o desempenho e a velocidade do computador.

- 1 Abra o web browser e localize o separador **Opções da Internet**.
- 2 Na secção **Ficheiros temporários da Internet**, clique no botão **Eliminar ficheiros**.

Diminuir o tamanho da pasta dos ficheiros temporários da Internet

O Internet Explorer guarda um registo dos sites web visitados e uma pasta de armazenamento dos ficheiros temporários da Internet. Pode eliminar ou diminuir o espaço utilizado pelos ficheiros temporários da Internet e pelo registo do histórico.

- 1 No Internet Explorer, clique no separador **Opções da Internet**.
- 2 Elimine os ficheiros do histórico de navegação e, em seguida, reduza o espaço clicando em **Definições**.
- 3 Reduza o número de MB na memória e/ou o número de dias de armazenamento das informações do histórico de navegação para limitar o espaço utilizado para guardar estas informações.

Manter a privacidade bloqueando e eliminando cookies

Os *Cookies* são pequenos marcadores (partes de código) colocados no computador quando visita um site web. As empresas na Internet utilizam os cookies para rastrear as visitas aos seus sites web.

Alguns cookies simplesmente melhoram a utilização de um site web. Por exemplo, um cookie pode guardar as informações da palavra-passe do site web para que apenas a introduza na primeira vez que visitar um site web. No entanto, alguns cookies podem utilizar essas informações pessoais para obter uma vantagem comercial, colocando a privacidade em risco.

Para eliminar os cookies do histórico do web browser, abra o browser da Internet e clique no separador **Opções**. Procure o botão **Eliminar cookies** e clique no mesmo.

Por exemplo, para eliminar cookies no Internet Explorer:

- 1 Abra o Internet Explorer.
- 2 Clique no separador **Ferramenta**→ **Opções da Internet**.
- 3 Na secção **Ficheiros temporários da Internet**, clique no botão **Eliminar cookies**.

Também pode limitar o número de cookies colocados no computador aumentando as definições de privacidade:

- 1 Na janela **Opções da Internet**, clique no separador **Privacidade**.
- 2 Mova a barra de deslizamento vertical *para cima*, para obter mais privacidade e diminuir os cookies permitidos ou *para baixo* para obter menos privacidade e permitir que os cookies passem livremente entre a página web e o browser da Internet.
- 3 Para bloquear os cookies todos, mova a barra de deslizamento para cima para bloqueá-los e, em seguida, clique em **OK**.



DICA: O bloqueio de cookies pode impedir que algumas páginas web sejam correctamente apresentadas. Alguns sites web guardam o nome de membro, a palavra-passe ou outras informações sobre o utilizador num cookie. Se eliminar esse cookie, talvez necessite de introduzir novamente as informações pessoais na próxima vez que visitar o site.

E-mail



Configurar uma nova conta de e-mail

Com uma ligação à Internet e um serviço de e-mail, pode trocar mensagens de e-mail com a família, amigos e colegas de trabalho através da Internet.

O software de e-mail da maioria dos fornecedores de serviços oferece um Assistente de ligação à Internet para o ajudar a estabelecer ligação à Internet e a configurar a sua conta de e-mail.



Necessita das seguintes informações do seu fornecedor de serviços de Internet (ISP) ou do administrador de rede de área local (LAN):

- Nome da conta e palavra-passe
- Os nomes dos servidores de entrada e de saída de e-mails



NOTA: O Windows Mail e o Outlook Express são as aplicações de e-mail predefinidas para o Windows Vista® e para o Windows® XP respectivamente.



PARA OBTER MAIS INFORMAÇÕES: Para saber mais sobre como utilizar o e-mail, consulte “Introdução aos e-mails” na ajuda e suporte do Windows: clique em **Iniciar**  ou  → **Ajuda e Suporte**.

Windows Vista®

Para adicionar (ou remover) uma conta de e-mail do Windows:

- 1 Clique em **Iniciar**  → **Todos os programas** → **Windows Mail**.
- 2 Clique em **Ferramentas** → **Contas**.
- 3 Clique em **Adicionar** ou **Remover**, escolha o tipo de conta que pretende adicionar ou remover, clique em **Seguinte** e siga as instruções on-line.

Windows® XP

Para adicionar (ou remover) uma conta de e-mail com o Outlook Express:

- 1 Clique em **Iniciar**  → **Todos os programas** → **Outlook Express**.
- 2 Clique em **Ferramentas** → **Contas**.
- 3 Na caixa de diálogo **Contas da Internet**, clique em **Adicionar** ou **Remover**.
- 4 Selecione **E-mail** ou abra o Assistente de ligação à Internet e siga as instruções para estabelecer uma ligação entre um servidor de e-mail ou de newsgroups.

Gerir e organizar mensagens de e-mail



Muitas opções estão disponíveis para gerir e organizar as mensagens de e-mail. Por exemplo, pode configurar várias pastas de e-mail, filtros e regras de e-mail ou eliminar e-mails indesejáveis.

Windows Vista

Para adicionar uma pasta de e-mail:

- 1 Clique em **Iniciar**  → **Todos os programas** → **Windows Mail**.
- 2 Clique em **Ficheiro** → **Pasta** → **Novo**.
- 3 Digite o nome da pasta na caixa **Nome da pasta**.
- 4 Na lista **Selecione a pasta onde pretende criar a nova pasta**:, clique na pasta onde pretende armazenar a nova pasta.



PARA OBTER MAIS INFORMAÇÕES: Para saber mais sobre como eliminar ou alternar pastas, consulte “Adicionar, eliminar ou renomear pastas de e-mail” na ajuda e suporte do Windows: clique em Iniciar  ou  → Ajuda e Suporte.

Para criar uma regra de e-mail:



- 1 Clique em Iniciar  → Todos os programas → Windows Mail.
- 2 Clique na mensagem que pretende utilizar como base da regra.
- 3 Clique em Mensagem → Criar regra a partir da mensagem.

Pode então seleccionar o número de opções ou as “regras,” que determinam como um e-mail será gerido no futuro quando os e-mails recebidos recentemente tiverem “condições” que correspondem ao e-mail que utilizou como base para a regra.



EXEMPLO: Pode utilizar Onde a linha de contém *condição* para definir uma regra para que todas as mensagens recebidas de uma entidade específica (ou com uma palavra específica no campo De) sejam automaticamente classificadas e arquivadas numa pasta de e-mail que especificou.



PARA OBTER MAIS INFORMAÇÕES: Para saber mais sobre como alterar uma regra de e-mail ou aplicar uma regra a mensagens de e-mail transferidas, consulte “Organizar e-mails utilizando regras e pastas” na ajuda e suporte do Windows: clique em Iniciar  ou  → Ajuda e Suporte.

Para eliminar uma mensagem de e-mail:

- 1 Seleccione a mensagem que pretende eliminar e clique em **Eliminar**.
- 2 Para seleccionar várias mensagens, pressione sem soltar a tecla <Ctrl> e clique em cada mensagem que pretende eliminar. Em seguida, clique em **Eliminar**.

Windows XP

Para adicionar uma pasta de e-mail:

- 1 Clique em **Iniciar**  → **Programas** → **Outlook Express**.
- 2 Em **Ficheiro** → **Pasta** → **Novo**.
- 3 No nome da caixa de texto **Pasta**, digite o nome e seleccione o local da nova pasta.

Para criar uma regra de e-mail:

- 1 Clique em **Iniciar**  → **Programas** → **Outlook Express**.
- 2 Seleccione uma mensagem de e-mail na janela principal.
- 3 Na janela **Mensagem**, clique em **Criar regra a partir da mensagem**.

Esta opção cria uma regra de e-mail simples com base no nome da pessoa da linha **De**; nenhuma outra informação da mensagem, entretanto, é introduzida na regra.

Para eliminar uma mensagem de e-mail:

- 1 Clique em **Iniciar**  → **Programas** → **Outlook Express**.
- 2 Na lista de mensagens, clique para realçar a mensagem.
- 3 Na barra de ferramentas, clique em **Eliminar**.



PARA OBTER MAIS INFORMAÇÕES: Para saber mais sobre o Outlook Express, consulte a ajuda do Outlook Express.

Proteger os e-mails

Estão disponíveis várias opções para se certificar de que as mensagens de e-mail que recebe são seguras:

- Defina um nível de segurança adequado através do serviço de e-mail (consulte “Aumentar a segurança do computador enquanto acede à Internet” na página 192).
- Reduzir spam.
- Proteger contra vírus e phishing.
- Evite abrir e-mail com anexos.



PARA OBTER MAIS INFORMAÇÕES: Para saber mais sobre como proteger as mensagens de e-mail, consulte a documentação do fornecedor de serviços de e-mail.

Reduzir o spam



Configure um nível de segurança adequado no software de e-mail (Windows Mail para Windows Vista ou Outlook Express para Windows XP) para classificar os e-mails que recebe.

Windows Vista

- 1 Clique em **Iniciar**  → **Todos os programas** → **Windows Mail**.
- 2 Clique em **Ferramentas** → **Opções de Correio Publicitário Não Solicitado**.
- 3 Selecciona o nível de protecção que pretende:
 - **Sem filtragem automática.** Clique nesta opção se pretende parar de bloquear as mensagens de e-mail não solicitadas em geral. Porém, o Windows Mail continua a bloquear as mensagens de nomes de domínio e endereços de e-mail da lista de **Remetentes bloqueados**.
 - **Baixo.** Clique nesta opção se não receber quaisquer mensagens de e-mail não solicitadas e pretender bloquear apenas as mensagens de e-mail não solicitadas mais óbvias.
 - **Alto.** Clique nesta opção se receber um volume grande de mensagens de e-mail não solicitadas e pretender bloquear tantas quanto possível. Porém, deve rever periodicamente as mensagens na pasta de e-mails não solicitados para se certificar de que não existem mensagens de e-mail legítimas que possam ter sido movidas para lá.

- **Safe List Only** (Apenas listas seguras). Clique nesta opção se pretende receber mensagens de pessoas ou nomes de domínio da sua lista de **Remetentes seguros**. As mensagens de e-mail de pessoas ou nomes de domínio que não estejam na lista de **Remetentes seguros** serão tratadas como mensagens de e-mail não solicitadas; portanto, deve escolher esta opção apenas se estiver seguro de que cada pessoa ou nome de domínio de que quer receber mensagens consta da lista de **Remetentes seguros**.



PARA OBTER MAIS INFORMAÇÕES: Para saber mais sobre como reduzir spam nas mensagens de e-mail, consulte “Bloquear spams e outros e-mails não solicitados” na ajuda e suporte do Windows: clique em **Iniciar**  ou  → **Ajuda e Suporte**.

Windows XP

- 1 Clique em **Iniciar**  → **Programas** → **Outlook Express**.
- 2 Clique no separador **Ferramentas** → **Opções** → **Segurança**.
- 3 Em **Transferir imagens**, clique em **Bloquear imagens e outro conteúdo externo no correio electrónico em HTML**.



PARA OBTER MAIS INFORMAÇÕES: Para saber mais sobre como reduzir spam nas mensagens de e-mail, consulte “Viewing e-mail images that are blocked” (Visualizar imagens de e-mail bloqueadas) na ajuda do Outlook Express.

Vírus e phishing

Pode escolher das opções seguintes a protecção das suas mensagens de e-mail contra vírus e phishing:

- Instale um programa antivírus.
- Leia as mensagens de e-mail em texto sem formatação.
- Verifique se os anexos provêm de uma fonte segura.
- Não abra anexos com extensão **.exe**.



PARA OBTER MAIS INFORMAÇÕES: Para saber mais sobre protecção de vírus, consulte “Utilizar software antivírus” na página 273.

Evitar anexos de e-mail

Alguns serviços de e-mail bloqueiam automaticamente os tipos de ficheiros que normalmente espalham vírus. Se um anexo estiver bloqueado, a barra **Informações** apresenta uma mensagem informando-o do que foi efectuado e apresenta o anexo que foi bloqueado.

Outros serviços de e-mail permitem seleccionar os tipos de ficheiro a bloquear.





PARA OBTER MAIS INFORMAÇÕES: Para saber mais sobre anexos de e-mail, consulte as informações de ajuda fornecidas pelo seu fornecedor de serviços de e-mail.

Ver mensagens de e-mail

- 1 Abra o serviço de e-mail clicando no ícone do ambiente de trabalho ou clicando em **Iniciar**  → **Todos os programas** → e, em seguida no nome do serviço de e-mail (por exemplo, Windows Mail ou Outlook Express).
- 2 Clique na pasta de e-mail (como por exemplo, **Caixa de entrada**) que contém as mensagens que pretende ler.
- 3 Para ver a mensagem, clique nela na lista de mensagens.



PARA OBTER MAIS INFORMAÇÕES: Para saber mais sobre como ver e-mails no Windows Mail, consulte “Ver mensagens de e-mail no Windows Mail” na ajuda e suporte do Windows: clique em **Iniciar**  ou  → **Ajuda e suporte**.



Enviar e-mail

Depois de escrever uma mensagem de e-mail, está pronto para enviá-la a um destinatário.

Windows Vista

- 1 Clique em **Iniciar**  → **Todos os programas** → **Windows Mail**.
- 2 Clique em **Ficheiro** → **Nova** → **Mensagem de correio electrónico** para abrir uma nova janela de composição de mensagem.
- 3 Na caixa **Para**, digite o endereço de e-mail de cada destinatário principal.
- 4 Na caixa **Assunto**, digite o assunto da mensagem.
- 5 Clique na janela principal da mensagem e escreva a sua mensagem.
- 6 Para enviar uma mensagem no momento, clique em **Enviar**.



PARA OBTER MAIS INFORMAÇÕES: Para saber mais sobre como enviar e-mails no Windows Mail, consulte “Escrever uma mensagem de e-mail” na ajuda e suporte: clique em **Iniciar**  ou  → **Ajuda e Suporte**.

Windows XP

- 1 Clique em **Iniciar**  → **Programas** → **Outlook Express**.
- 2 Na barra de ferramentas, clique em **Criar mensagem de correio electrónico**.
- 3 Na caixa **Para**, digite o nome do e-mail do destinatário.
- 4 Na caixa **Assunto**, digite um título para a mensagem.
- 5 Digite a mensagem e clique em **Enviar** na barra de ferramentas.



PARA OBTER MAIS INFORMAÇÕES: Para saber mais sobre como enviar e-mails no Outlook Express, consulte o tópico “Enviar uma mensagem de correio electrónico” na ajuda do Outlook Express.



Criar um grupo de contactos (lista de correio)

Os grupos de contactos (lista de correio) são úteis ao escrever e-mails para vários destinatários. Um grupo de contactos é uma lista de endereços de e-mail. Ao criar grupos de contactos, pode escrever um e-mail e enviá-lo para vários destinatários.

Windows Vista

- 1 Clique em **Iniciar**  → **Todos os programas** → **Contactos do Windows**.
- 2 Na barra de ferramentas, clique em **Novo Grupo de Contactos**, digite um nome na caixa **Nome do Grupo** e preencha as caixas nos separadores **Grupo de Contactos** e **Detalhes do Grupo de Contactos**. Não precisa preencher todas as caixas; digite apenas as informações que pretende do novo grupo de contactos que está a criar.
- 3 Adicione contactos ao grupo de contactos de uma das seguintes formas:
 - Para adicionar contactos individuais ao grupo a partir de contactos existentes, clique em **Adicionar ao Grupo de Contactos**.
 - Para criar contactos novos e adicioná-los ao grupo de contactos, clique em **Criar Novo Contacto**.
 - Para adicionar novas pessoas ao grupo de contactos sem as adicionar aos contactos individuais, digite as informações adequadas nas caixas **Nome do Contacto** e **Correio electrónico** e clique em **Create for Group Only** (Criar apenas para grupo).
- 4 Quando terminar a criação do grupo de contactos, clique em **OK**.



PARA OBTER MAIS INFORMAÇÕES: Para saber mais sobre como criar mensagens de e-mail, consulte “Criar grupos de contactos (listas de correio)” na ajuda e suporte: clique em **Iniciar**  ou  → **Ajuda e Suporte**.

Windows XP

- 1 Clique em **Iniciar**  → **Programas** → **Outlook Express**.
- 2 Em **Livro de endereços**, seleccione a pasta na qual pretende criar um grupo. Clique em **Novo** na barra de ferramentas e clique em **Novo grupo**.

- 3 A caixa de diálogo **Propriedades** é aberta. Na caixa **Nome do grupo**, digite o nome do grupo.
- 4 Adicione contactos ao grupo de contactos de uma das seguintes formas:
 - Para adicionar uma pessoa da lista do **Livro de endereços**, clique em **Seleccionar membros** e, em seguida, clique num nome a partir da lista do **Livro de endereços**.
 - Para adicionar uma pessoa directamente ao grupo sem adicionar o nome ao Livro de endereços, digite o nome e o endereço de e-mail da pessoa na metade inferior da caixa de diálogo **Propriedades** e, em seguida, clique em **Adicionar**.
 - Para adicionar a pessoa ao grupo e ao Livro de endereços, clique em **Novo contacto** e preencha as informações adequadas.
 - Para utilizar um serviço de directório, clique em **Seleccionar membros** e clique em **Localizar**. Selecione um serviço de directório na lista pendente no final da caixa de texto.
Depois de localizar e seleccionar um endereço, este é automaticamente adicionado ao Livro de endereços.
- 5 Repita para cada adição até o grupo ser definido.



Efectuar cópias de segurança de mensagens de e-mail

Pode efectuar cópias de segurança das mensagens de e-mail e de outros ficheiros para proteger e aumentar (ou libertar) espaço no disco.

Windows Vista

- 1 Clique em **Iniciar**  → **Sistema e Manutenção** → **Backup and Restore Center** (Centro de cópia de segurança e restauro).
- 2 Clique em **Fazer uma cópia de segurança dos ficheiros** e siga as etapas no assistente. Se forem solicitadas palavras-passe ou confirmações do administrador, digite a palavra-passe ou forneça uma confirmação.



PARA OBTER MAIS INFORMAÇÕES: Para saber mais sobre como efectuar cópias de segurança das mensagens de e-mail, consulte “Fazer uma cópia de segurança dos ficheiros” na ajuda e suporte: clique em Iniciar  ou  → Ajuda e Suporte.

Windows XP

- 1 Clique em Iniciar  → Programas → Outlook Express.
- 2 Selecciona uma pasta de e-mail.
- 3 Clique em Ficheiro → Pasta → Comprimir.
- 4 Para fazer uma cópia de segurança de uma pasta, copie-a para uma unidade de rede, suporte óptico ou pasta de cópia de segurança. As pastas de e-mail do Outlook Express possuem uma extensão **.dbx** (por exemplo, Sent Items.dbx).



PARA OBTER MAIS INFORMAÇÕES: Para saber mais sobre como fazer cópias de segurança de mensagens de e-mail, consulte “Comprimir e fazer uma cópia de segurança de pastas de e-mail” na ajuda do Outlook Express.

Multimédia (CDs/DVDs, Áudio 5.1, MP3s, TVs, câmaras digitais e projectores)



Descrição geral

A maioria dos computadores Dell vem com um leitor/gravador de CD/DVD, que pode ser utilizado para dados, música ou vídeo. Dependendo do computador, também pode ligar outros dispositivos multimédia, como câmaras digitais, projectores, leitores de MP3 e TVs. Pode ver e imprimir fotos digitais, reproduzir CDs e DVDs, criar os seus próprios CDs, ouvir estações de rádio e copiar ficheiros para um dispositivo multimédia portátil, como um leitor de MP3.



PARA OBTER MAIS INFORMAÇÕES: Para saber mais sobre como ligar o computador à TV e ajustar as definições de visualização com base no tipo de ligação, consulte “Ligar o computador a uma TV e ajustar as definições de vídeo” na página 229.

Suportes multimédia nos formatos de CD, DVD e Blu-ray Disc™

Alguns computadores podem vir equipados com botões multimédia para:

- Reproduzir vários suportes multimédia
- Transferir e fazer cópias de segurança de dados
- Entretenimento

Para obter instruções sobre como utilizar estes botões, consulte a documentação fornecida com o computador.

Reproduzir um suporte multimédia no formato de CD, DVD ou Blu-ray Disc



Para unidades com pinos e/ou bandejas

- 1 Pressione o botão de ejeção na unidade.
- 2 Coloque o suporte multimédia, com a etiqueta voltada para cima, no centro da bandeja e encaixe-o no pino ou coloque-o na bandeja se não houver um pino.
- 3 Empurre a bandeja para dentro da unidade.
- 4 Nos computadores equipados com botões multimédia, pressione o botão **Play** (Reproduzir).

Alguns computadores iniciam uma janela de selecção de reprodução automática. Seleccione a função para a tarefa que está a tentar efectuar, como abrir para visualizar ou abrir para transferência de dados directa.

Unidades com ranhura



 **AVISO:** Não utilize discos de forma ou tamanho não padrão (incluindo mini-CDs e mini-DVDs) pois irá danificar a unidade.

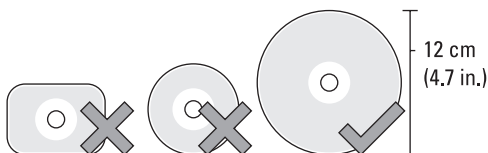

 **NOTA:** Não mova o computador enquanto reproduz ou grava CDs e DVDs.

- 1 Pressione o botão de ejeção para retirar um CD pré-instalado. Para obter a localização do botão de ejeção, consulte a documentação fornecida com o computador.
- 2 Faça deslizar o disco, com a etiqueta voltada para cima, para a ranhura da unidade.
- 3 Nos computadores equipados com botões multimédia, pressione o botão **Play** (Reproduzir).

Alguns computadores iniciam uma janela de selecção de reprodução automática. Seleccione a função para a tarefa que está a tentar efectuar, como abrir para visualizar ou abrir para transferência de dados directa.

Para formatar o suporte multimédia para armazenamento ou cópia de dados, consulte o software multimédia fornecido com o computador.

 **NOTA:** Observe todas as leis de direitos de autor ao copiar suportes multimédia.

Copiar um suporte multimédia no formato CD, DVD ou Blu-ray Disc

- 1 Clique em **Iniciar**→ **Todos os programas**→ <o seu software de CD/DVD>→ **Projects (Projectos)**→ **Copy (Copiar)**.
- 2 Copie o disco.

Com uma única unidade de disco:

- a Introduza o disco de origem na unidade.
- b Verifique se as definições estão correctas e siga as instruções on-line.
O computador lê o disco de origem e copia os dados para uma pasta temporária no disco rígido.
- c Quando solicitado, introduza um disco em branco na unidade e clique em **OK**. O computador copia os dados da pasta temporária para o disco em branco.

Com duas unidades de disco:

- a Seleccione a unidade para o disco de origem (e introduza o disco).
- b Em seguida, insira um disco em banco na segunda unidade de disco e siga as instruções para copiar um disco.
O computador copia os dados da pasta temporária para o disco em branco. Quando a cópia termina, o disco de origem é ejectado automaticamente.



DICA: Utilize o Microsoft® Windows® Explorer para arrastar e largar ficheiros num disco apenas depois de iniciar o software de criação de CD/DVD e abrir um projecto <criar CD/DVD>.

- Utilize um disco em branco para praticar gravações.
- Talvez não consiga criar DVDs de áudio com o seu software de CD/DVD. Consulte as instruções do fabricante no site web do software multimédia instalado no seu computador.
- Se tiver um software Roxio, consulte o site web da Roxio em www.sonic.com ou o site web da Associação Blu-ray Disc™ em blu-raydisc.com para obter informações adicionais.

Áudio 5.1



NOTA: O áudio 5.1 pode não ser suportado em todos os computadores.

5.1 refere-se ao número de canais áudio na maior parte das configurações de som surround. O 5 refere-se aos cinco canais áudio principais: frontal esquerdo, frontal central, frontal direito, surround esquerdo e surround direito; enquanto o 1 se refere ao canal de efeitos de baixa frequência (LFE).

Um sinal 5.1 pode ser fornecido através do suporte multimédia óptico ou do canal de TV via satélite.

Configurar as ligações áudio 5.1



Configurar as ligações áudio 5.1:

Clique em **Iniciar**  → **Painel de controlo** → **Opções adicionais**. Execute o **IDT Audio Control Panel** (Painel de controlo de áudio IDT). No separador **Jacks** (Tomadas), existem três ícones de entradas. Siga as instruções para concluir a configuração.

- 1 Clique no ícone do microfone, seleccione **Device: Rear Speakers** (Dispositivo: altifalantes traseiros) e ligue o cabo do altifalante traseiro à entrada de áudio/microfone.
- 2 Clique no ícone do auscultador central, seleccione **Device: Center/LFE Speaker** (Dispositivo: altifalante central/LFE) e ligue o cabo do altifalante central/woofer à saída de áudio/entrada do auscultador central.
- 3 Clique no ícone do auscultador direito, seleccione **Device: Front Speaker**, (Dispositivo: altifalante frontal) e ligue o cabo do altifalante frontal à saída de áudio/entrada do auscultador direita.

Dispositivos multimédia portáteis (leitores de MP3)



PARA OBTER MAIS INFORMAÇÕES: Para saber mais sobre como ligar o seu dispositivo multimédia portátil ao computador e reproduzir o dispositivo multimédia portátil (leitor de MP3), consulte a documentação fornecida com o dispositivo. Consulte também “Utilizar o Windows Media Player” na ajuda e suporte do Windows: clique em Iniciar  ou  → Ajuda e suporte.

Ligar um dispositivo multimédia portátil (leitor de MP3) ao computador

Siga as instruções fornecidas com o dispositivo multimédia para o ligar ao computador.

Para verificar se o dispositivo multimédia portátil é compatível com o Media Player, consulte as instruções fornecidas com o dispositivo multimédia. Consulte também o site web windowsmedia.com.

Configurar um dispositivo multimédia portátil para o sincronizar com o Windows Media Player

Utilize o Windows Media Player para sincronizar ficheiros de multimédia digital a partir da biblioteca de multimédia com o dispositivo multimédia portátil.

Se o dispositivo multimédia portátil tiver capacidade suficiente para guardar os ficheiros que pretende copiar, o Media Player sincronizará *automaticamente* a biblioteca de multimédia. Quando ligar o dispositivo multimédia portátil ao computador posteriormente, o Media Player actualizará o dispositivo.

Se a capacidade de armazenamento do dispositivo multimédia portátil não for suficientemente grande para manusear os ficheiros que pretende copiar, o Media Player irá predefinir a sincronização manual. Nessa altura, deve remover os ficheiros manualmente do dispositivo ou alterar a selecção de ficheiros a ser copiada.

O Media Player permite alternar entre as operações de sincronização automática e manual.

Configurar um dispositivo multimédia portátil pela primeira vez

Quando liga um dispositivo multimédia pela primeira vez, o Media Player selecciona o método de sincronização que funciona melhor com o seu dispositivo, dependendo da capacidade de armazenamento.

- 1 Inicie o dispositivo multimédia portátil e, em seguida, ligue o dispositivo ao computador. Se solicitado, seleccione a opção para sincronizar o dispositivo utilizando o Windows Media Player.
- 2 Efectue uma das seguintes opções:
 - Se o Media Player tiver optado por sincronizar o dispositivo automaticamente, clique em **Concluir**. Ao clicar em **Concluir**, o Media Player sincroniza toda a biblioteca com o dispositivo multimédia portátil. Desta forma, o dispositivo multimédia portátil é sincronizado automaticamente sempre que o ligar ao computador.
 - Se o Media Player tiver optado por sincronizar o dispositivo manualmente, clique em **Concluir**. Em seguida, no separador **Sincronizar**, seleccione os ficheiros e as listas de reprodução que pretende sincronizar.

Copiar ficheiros de vídeo e áudio para o dispositivo multimédia portátil

Utilize a função **Copiar para CD ou dispositivo** para copiar ficheiros de vídeo e áudio da **biblioteca de multimédia** para o dispositivo multimédia portátil ou cartão de armazenamento.

Também pode copiar ficheiros licenciados que transferiu da Internet ou copiou de CDs para o dispositivo multimédia portátil. O dispositivo multimédia portátil pode precisar de um número de série de hardware para copiar um ficheiro licenciado. O fornecedor do conteúdo determina os direitos de propriedade e de reprodução de um ficheiro e nem todos os ficheiros serão reproduzidos depois de serem copiados para um dispositivo portátil.

Quando copia ficheiros para o dispositivo multimédia portátil, a coluna Estado na janela **Itens a copiar** apresenta as informações de estado, como **A inspeccionar**, **A converter/Convertido**, **A copiar** e **Concluído**.

Reproduzir suportes multimédia utilizando o Dell Travel Remote



O Dell Travel Remote foi concebido para controlar o Windows Vista Media Center e está disponível apenas para computadores específicos.

- 1 Coloque uma pilha tipo moeda no controlo remoto.
- 2 Inicie o Windows Vista Media Center.
- 3 Utilize os botões do controlo remoto para reproduzir o suporte multimédia.



PARA OBTER MAIS INFORMAÇÕES: Para saber mais sobre o Dell Travel Remote, consulte o site web do apoio técnico da Dell em support.dell.com. Consulte também as instruções fornecidas com o Dell Travel Remote.

Ajustar o volume no computador

- 1 Clique com o botão direito do rato no ícone **Volume** da barra de tarefas.
- 2 Clique em **Abrir o misturador de volume**.
- 3 Clique e arraste a barra de deslizamento para cima ou para baixo para aumentar ou diminuir o volume.

Activar o áudio digital S/PDIF através do software multimédia

Se o computador tiver uma unidade de DVD e suportar áudio digital (S/PDIF), pode activar o áudio digital para a reprodução de DVDs.

- 1 Clique em **Iniciar**→ **Todos os programas** e, em seguida, clique na ligação para o leitor de DVD.
- 2 Introduza um DVD na unidade de DVD.
Se o DVD for iniciado, clique no botão parar.
- 3 Clique em **Settings** (Definições)→ **DVD**→ **DVD Audio Setting** (Definições de áudio do DVD).
- 4 Clique nas setas ao lado de **Speaker Configuration** (Configuração dos altifalantes) para percorrer as opções e seleccione a opção **SPDIF**.
- 5 Clique uma vez no botão **Back** (Retroceder) e, em seguida, clique novamente no botão **Back** (Retroceder) para voltar ao ecrã do menu principal.

Activar o áudio digital S/PDIF no Windows Audio Driver

- 1 Faça duplo clique no ícone **Volume** da barra de tarefas.
- 2 Na janela **Controlo do volume**, clique em **Opções**→ **Controlos avançados**→ **Avançadas**.
- 3 Clique na caixa de verificação para activar **Interface S/PDIF**.
- 4 Clique em **Fechar**→ **OK**.

Configurar os auscultadores Cyberlink (CL)



NOTA: A função de auscultadores CL está disponível apenas se o computador tiver uma unidade de DVD.

Se o computador tiver uma unidade de DVD, poderá activar o áudio digital através de auscultadores para a reprodução de DVD.

- 1 Clique em **Iniciar**→ **Todos os programas** e, em seguida, clique na opção do leitor de DVD do computador.
- 2 Introduza um DVD na unidade de DVD.
Se o DVD for iniciado, clique no botão parar.
- 3 Clique em **Settings** (Definições→ **DVD**→ **DVD Audio Setting** (Definições de áudio do DVD)).
- 4 Clique nas setas ao lado de **Speaker Configuration** (Configuração dos altifalantes) para percorrer as opções e clique em **Headphones** (Auscultadores).
- 5 Clique nas setas ao lado da definição **Audio listening mode** (Modo de áudio) para percorrer as opções e clique em **CL Headphone** (Auscultador CL).
- 6 Clique nas setas ao lado da opção **Dynamic range compression** (Compressão de intervalo dinâmico) para seleccionar a opção mais adequada.
- 7 Clique uma vez no botão **Back** (Retroceder) e, em seguida, clique novamente no botão **Back** (Retroceder) para voltar ao ecrã do menu principal.



Utilizar uma câmara digital com o computador



Ao utilizar uma câmara digital com o computador, pode executar uma ou mais das seguintes tarefas:

- Visualizar e efectuar a transferência de fotos da câmara.
- Modificar fotos e adicionar efeitos especiais.
- Imprimir fotos.
- Organizar a colecção de fotos.
- Criar apresentações de diapositivos.



PARA OBTER MAIS INFORMAÇÕES: Para saber mais sobre como utilizar uma câmara digital com o computador, consulte a documentação fornecida com a câmara. Procure também tópicos sobre câmaras digitais na ajuda e suporte do Windows: clique em **Iniciar**  ou  → **Ajuda e suporte**.



Utilizar o Windows Media Player

O Windows Media Player é um software nativo da Microsoft concebido para reproduzir, gravar e organizar ficheiros multimédia. Pode utilizar o Windows Media Player para uma variedade de actividades, incluindo:

- Reproduzir ficheiros de multimédia digital, incluindo ficheiros de áudio e vídeo, CDs e DVDs e outros ficheiros e formatos multimédia
- Criar os seus próprios CDs e DVDs, bem como copiar músicas de CDs
- Ouvir estações de rádio

- Pesquisar e organizar ficheiros de multimédia digital
- Copiar e sincronizar ficheiros para dispositivos portáteis
- Comprar suportes multimédia digitais on-line



PARA OBTER MAIS INFORMAÇÕES: Para saber mais sobre como utilizar o Windows Media Player, consulte a ajuda e suporte do Windows: clique em Iniciar  ou  → **Ajuda e suporte.**

Ligar o computador a uma TV e ajustar as definições de vídeo



Aceder a uma TV com o computador utilizando uma placa de sintonização de TV

Pode utilizar uma placa sintonização de TV, um adaptador de vídeo especial, para ver e gravar programas de TV no computador. Uma placa de sintonização de TV pode substituir a placa de vídeo actual ou funcionar com a mesma.

Para obter mais informações sobre como ver e gravar programas de TV no computador, consulte a documentação fornecida com a placa de sintonização de TV.

Ligar o computador a uma TV ou a um dispositivo de áudio

Existem várias formas de ligar computadores a uma TV. As possíveis ligações incluem:

- VGA
- Cabo coaxial

- S-video; S-video/composto; S-video/componente
- DisplayPort™
- DVI (Digital Video Interface) ou HDMI (High Definition Multimedia Interface)

Além disso, as possíveis ligações de áudio para suportar as ligações de vídeo variam de tomadas RCA analógicas padrão para áudio digital S/PDIF e áudio digital multicanal através de cabo óptico.

Todas estas opções de ligação de vídeo e áudio variam de computador para computador e de TV para TV. Verifique a parte posterior e lateral do computador e da TV para saber quais as opções disponíveis.



S-video



Vídeo composto



Vídeo componente



vídeo digital DVI



vídeo/áudio HDMI



conversor DVI/HDMI



Talvez precise de navegar pelas várias informações disponíveis para poder entender as possíveis selecções destas ligações de vídeo e áudio.

Consulte a documentação fornecida com o computador e com a TV. Também pode pretender tirar proveito de alguns dos tutoriais disponíveis na Internet.

Verificar o que tem e o que necessita

Antes de ligar o computador a uma TV e aos altifalantes, necessita de verificar:

- os tipos de entradas disponíveis no computador e na TV
- se existem adaptadores especiais (composto, componente)
- os tipos de cabos necessários para as ligações
- os tipos de tarefas que planeia efectuar

Estas informações podem ajudá-lo a utilizar as entradas, os adaptadores e os cabos correctos e a ligá-los correctamente.

Identificar as entradas no computador

O computador pode estar equipado com uma variedade de entradas/saídas de vídeo ou TV.

Entrada	Descrição/Função
	A entrada S-video permite ligar dispositivos digitais/ áudio utilizando o cabo do adaptador de TV/áudio digital.

Entrada	Descrição/Função
---------	------------------



A entrada DVI permite ligar um monitor externo compatível com DVI como, por exemplo, monitores de ecrã plano ou TVs. As entradas DVI estão disponíveis para DVI-D (apenas digital), DVI-A (análogo de alta resolução) e DVI-I (digital e analógico).

NOTA: As entradas DVI-A, DVI-D e DVI-I não podem ser trocadas. Os cabos de cada uma são exclusivos. Certifique-se de que sabe qual é o formato suportado pelo computador.



O DisplayPort permite ligar um computador e um sistema de cinema em casa. Para obter mais informações, consulte “DisplayPort™ - Funções e vantagens” na página 58 e “DisplayPort™” na página 349.

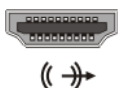



Uma entrada HDMI permite ligar um monitor externo ou TV compatível com HDMI. O HDMI transfere vídeos não comprimidos e áudio multicanal através de um cabo único.

NOTA: As entradas DVI e HDMI são compatíveis e existem cabos de conversão disponíveis. Se o computador não tiver uma entrada HDMI e a TV não tiver uma entrada DVI, utilize a entrada DVI do computador com um cabo de conversão DVI/HDMI para fazer a ligação à porta HDMI na TV.

Irá necessitar de ligar um cabo separado de áudio, porque a entrada DVI não transmite o sinal de áudio.



Uma entrada VGA permite ligar um monitor externo compatível com VGA.

Entrada	Descrição/Função
	<p>Uma entrada de áudio permite fazer a ligação com áudio padrão, áudio digital S/PDIF ou áudio analógico multicanal.</p>
	<p>Uma entrada de auscultadores/line-in permite ligar auscultadores ao computador. Também pode utilizar esta entrada para a ligação de áudio padrão com altifalantes.</p>



DICA: NÃO ESQUEÇA O ÁUDIO: Ligue um cabo de áudio se pretender ouvir o som noutra suporte que não os altifalantes do computador.

Os cabos S-video geralmente transmitem apenas vídeo. No entanto, alguns adaptadores de componentes ligados através da entrada/saída de TV S-video podem incluir portas de áudio para ligações de altifalantes.

Identificar as entradas na TV

A TV pode estar equipada com uma variedade de ligações de entrada como, por exemplo, uma entrada S-video, uma entrada DVI, uma entrada HDMI ou uma entrada VGA. Além disso, a TV pode ter múltiplas portas de acesso para cada um destes tipos de ligação.



NOTA: Para saber quais os tipos de ligações disponíveis na TV, consulte a documentação fornecida com a mesma.

Para ligar o computador a uma TV, necessita de ligar a porta de saída de vídeo do computador seleccionada (S-video, VGA, DVI ou HDMI) e a entrada de vídeo adequada para a televisão.

Consulte a documentação fornecida com a TV para obter informações adicionais.

Determinar a combinação necessária de cabos e adaptadores.

Depois de identificar as portas que estão disponíveis no computador e na TV, verifique qual a combinação de cabos e adaptadores irá necessitar:

- Cabo e adaptador de vídeo
 - Entrada VGA e cabo VGA
 - Entrada S-vídeo padrão e cabo S-vídeo
 - Adaptador composto com cabo de vídeo composto
 - Adaptador de componente com cabo de vídeo de componente
 - Entrada DVI com cabo DVI ou cabo de conversão DVI/HDMI
 - Entrada HDMI com cabo HDMI ou cabo de conversão DVI/HDMI
 - Entrada DisplayPort com cabo DisplayPort ou cabo de conversão DisplayPort/DVI
- Cabo e adaptador de áudio
 - Áudio analógico padrão
 - Áudio digital S/PDIF
 - Áudio analógico multicanal

Dependendo das entradas disponíveis no computador e na TV, pode ligar o computador à TV com diversas configurações.



NOTA: Os cabos de vídeo e de áudio para ligar o computador a um aparelho de TV ou a outro dispositivo de áudio podem não ser fornecidos com o computador. Os cabos e o adaptador de áudio digital/TV podem ser adquiridos na Dell.



NOTA: Se os adaptadores de áudio ou vídeo e os cabos forem fornecidos com o computador, utilize-os. Não utilize adaptadores ou cabos de outros computadores

Adaptador S-vídeo padrão

entrada/saída de
TV S-vídeo



adaptador S-vídeo

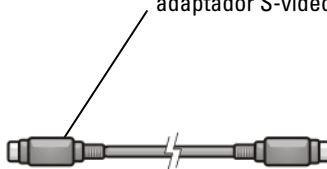

Adaptador composto de múltiplas portas

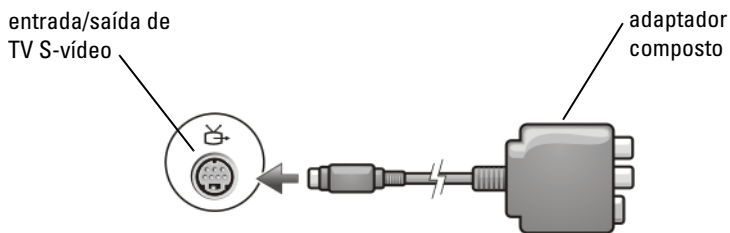

Adaptador composto de porta única

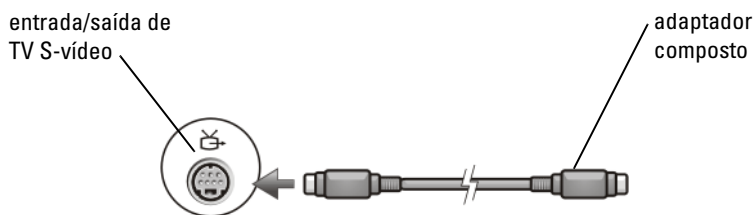

Adaptador de componente

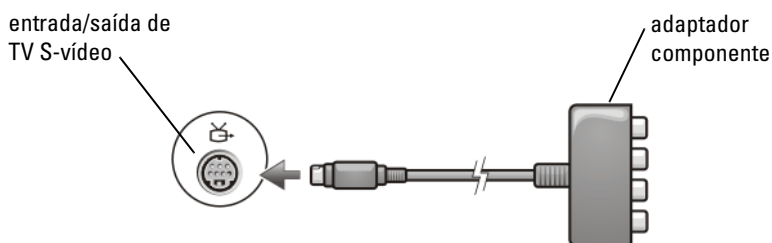

Cabos

cabo da entrada/saída de TV S-vídeo



cabo de vídeo componente



cabo de áudio padrão

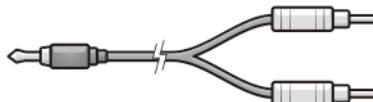

cabo DVI



cabo de vídeo HDMI





cabo de conversão DVI/HDMI



Ligar fisicamente o computador a uma TV ou a um dispositivo de áudio

Se pretender ligar o computador a uma TV ou dispositivo de áudio, é recomendável que ligue os cabos de vídeo e áudio ao computador numa das seguintes combinações.

Referência rápida para possíveis configurações	
NOTA: Estas configurações podem ou não ser suportadas pelo computador e pela TV.	
NOTA: Consulte a documentação fornecida com o computador e a TV.	
Configuração	Observações
S-video <ul style="list-style-type: none"> • Adaptador S-video com áudio padrão • Adaptador S-video e adaptador de áudio analógico multicanal 	Padrão Geralmente disponível e fácil de ligar
Vídeo composto <ul style="list-style-type: none"> • Adaptador composto com áudio padrão • Adaptador composto com áudio digital S/PDIF • Adaptador composto com adaptador de áudio analógico multicanal 	OK A qualidade pode ser inferior ao vídeo componente ou S-video
Vídeo componente <ul style="list-style-type: none"> • Adaptador componente com áudio padrão • Adaptador componente com áudio digital S/PDIF • Adaptador componente com adaptador de áudio analógico multicanal 	Recomendado 
Vídeo DVI (Interface de vídeo digital) <ul style="list-style-type: none"> • Adaptador DVI com áudio padrão 	OK A qualidade talvez não seja tão boa como a do vídeo componente

DisplayPort <ul style="list-style-type: none"> • Conversor DisplayPort/DVI com áudio padrão 	Recomendado 
Vídeo HDMI <ul style="list-style-type: none"> • Conversor HDMI/DVI com áudio padrão 	Melhor Pode não estar disponível

Executar os passos básicos de ligação

- 1 Escolha o tipo de ligação que pretende utilizar.
- 2 Verifique se possui os cabos e os adaptadores de áudio e de vídeo correctos.
- 3 Desligue a TV, os dispositivos de áudio e o computador.
- 4 Com base no tipo de ligação seleccionado, ligue os cabos e os adaptadores de vídeo.
- 5 Ligue os cabos de áudio adequados para a ligação de vídeo seleccionada.
- 6 Ligue a televisão e todos os dispositivos de áudio que ligou (se aplicável).
- 7 Selecione o modo de sinal de vídeo de entrada adequado para a televisão (como, por exemplo, AV-5, AV-6 para o dongle do componente). O modo de vídeo de entrada deve corresponder ao tipo de ligação. Consulte “Seleccionar o sinal de entrada correcto no menu da TV” na página 241. Consulte também a documentação fornecida com a televisão.
- 8 Ligue o computador.
- 9 Quando terminar a ligação dos cabos de vídeo e áudio entre o computador e a TV, tem de activar o computador para funcionar com a TV.

Encontram-se disponíveis diversos métodos para configurar a disposição de visualização:

- **Painel de controlo da placa de vídeo do fornecedor — Recomendado**

No Painel de controlo do sistema operativo, clique em **Visor**→
Definições→**Avançadas**.

Em seguida, selecione o separador do fornecedor da placa de vídeo. Utilize o painel de controlo apresentado para a placa de vídeo para seleccionar as definições de visualização.

- **Combinação de teclas de função** — Pode ser utilizada para seleccionar a disposição de visualização mas é melhor utilizá-la para percorrer as vistas depois de as definições de visualização terem sido escolhidas.

Pressione <Fn><F8> para seleccionar a disposição de visualização pretendida.

- **Menu das propriedades de visualização do sistema operativo** — Pode ser utilizado para seleccionar a disposição de visualização mas pode causar conflitos com as definições do fornecedor da placa de vídeo.

No **Painel de controlo**, clique em **Propriedades de visualização** → **Definições**

Alguns painéis de controlo da placa de vídeo do fornecedor disponibilizam um **Assistente de configuração da TV** para o ajudar a ajustar as definições de visualização da TV.

Para se certificar de que o computador reconhece e funciona correctamente com a TV, consulte:

- “Seleccionar o sinal de entrada correcto no menu da TV” na página 241
- “Activar a visualização do visor no computador e na TV” na página 254

10 Configure a TV (que está representada como segundo monitor no menu **Propriedades de visualização**) para funcionar como:

- Clone (apresenta o mesmo visor como o monitor do computador)
- Ecrã expandido (expandir a área de visualização do monitor do computador)
- Visor principal (não é possível seleccionar esta opção em algumas situações)

11 Aceda ao menu da TV e seleccione o sinal de entrada adequado para a ligação física que configurou. Consulte “Seleccionar o sinal de entrada correcto no menu da TV” na página 241.

12 Se estiver a utilizar áudio digital S/PDIF, active o computador para trabalhar com ele (consulte e). “Activar o áudio digital S/PDIF através do software multimédia” na página 225 “Activar o áudio digital S/PDIF no Windows Audio Driver” na página 225

Sugestões

Acção	Não se esqueça de
Ajustar as definições de visualização	Utilizar o painel de controlo do fornecedor da placa de vídeo para definir a configuração de visualização. Este método fornece a melhor coordenação da placa de vídeo e da resolução de visualização da TV.
Ligar enquanto a TV e o computador estiverem desligados	<ol style="list-style-type: none">1 Desligar o computador e a TV.2 Ligar o computador e a TV.3 Ligar a TV.4 Em seguida, ligar o computador para permitir que este detecte a ligação com a TV. O computador reconhece a TV como um visor externo disponível.
S/PDIF — Verifique se o computador suporta S/PDIF	Antes de seleccionar o áudio digital S/PDIF, verifique se o computador suporta S/PDIF.
Múltiplas entradas — Manter o áudio e o vídeo juntos	<p>Se estiver a fazer a ligação com uma TV que contém múltiplas entradas de áudio e vídeo disponíveis, ligue os cabos de áudio na mesma linha de entradas, tal como os cabos de vídeo.</p> <p>Por exemplo, se a TV possui uma linha de entradas de áudio e vídeo para AV5 e uma linha para AV6, verifique se o vídeo e o áudio estão ligados a AV5 ou AV6, mas não a ambos.</p>

Seleccionar o sinal de entrada correcto no menu da TV



Se a TV contém múltiplas entradas de entrada, geralmente possui um menu de TV que permite:

- Seleccionar a fonte de entrada adequada com base no tipo de ligação física.
- Efectuar ajustes nas definições de áudio e imagem.
- Seleccionar outras opções.



PARA OBTER MAIS INFORMAÇÕES: Para saber mais sobre as definições de entrada, consulte a documentação fornecida com a TV para obter as definições disponíveis.

Aceda ao menu da TV e seleccione a opção que permite escolher a fonte correcta para o sinal de entrada com base na ligação efectuada entre a TV e o computador.



NOTA: Poderá aceder ao menu da TV no controlo remoto da TV. No controlo remoto, localize o botão “Menu”. Pressione o botão **Menu** e seleccione a função que permite especificar o sinal de entrada para a TV.

Selecione a fonte para o sinal de entrada que corresponde à entrada que utilizou para ligar o computador à TV. Por exemplo, o menu da TV pode apresentar um ecrã semelhante ao seguinte exemplo:

Exemplo do menu da TV

Input Select (Seleccionar entradas)
Back
1. VGA
2. HDMI 1
3. HDMI 2
4. TV
5. DIGITAL TV
6. AVI (Composite 1)
7. AV2 (Composite 2)
8. AV3 (S-Video 1)
9. AV4 (S-Video 2)
10. AV5 (Component 1)
11. AV6 (Component 2)
12. AV7 (Component 3)
13. AV8 (S-Video 3)
SHOW INPUTS (MOSTRAR ENTRADAS)
<-- ALL ACTIVE --> (TODAS ACTIVAS)



EXEMPLO: Se estiver a ligar um cabo S-Video do computador à TV e tiver introduzido esse cabo na ligação S-Video marcada como **S-Video 1** na parte posterior da TV, então seleccione a opção #8 para AV3 (S-Video 1).

O que fazer se a TV não reconhecer um sinal

- 1 Desligue a TV.
- 2 Desligue o cabo S-Video da TV.
- 3 Procure a ligação marcada como **S-Video 1** na parte posterior da TV.

- 4 Volte a ligar o cabo S-Video à ligação correcta para **S-Video 1**.
- 5 Ligue a TV.
- 6 Aceda ao menu da TV e seleccione a opção #8 AV3 (**S-Video 1**).
- 7 Aceda ao menu **Propriedades de visualização** no computador.
- 8 Seleccione o separador da placa de vídeo do fornecedor.
- 9 Utilize o painel de controlo da placa de vídeo do fornecedor para seleccionar as definições de visualização adequadas.



PARA OBTER MAIS INFORMAÇÕES: Para saber mais sobre como utilizar um painel de controlo da placa de vídeo, consulte “Utilizar um assistente de placa de vídeo para configurar as definições de visualização” na página 263.

Avaliar as configurações de ligação sugeridas

S-video e áudio padrão

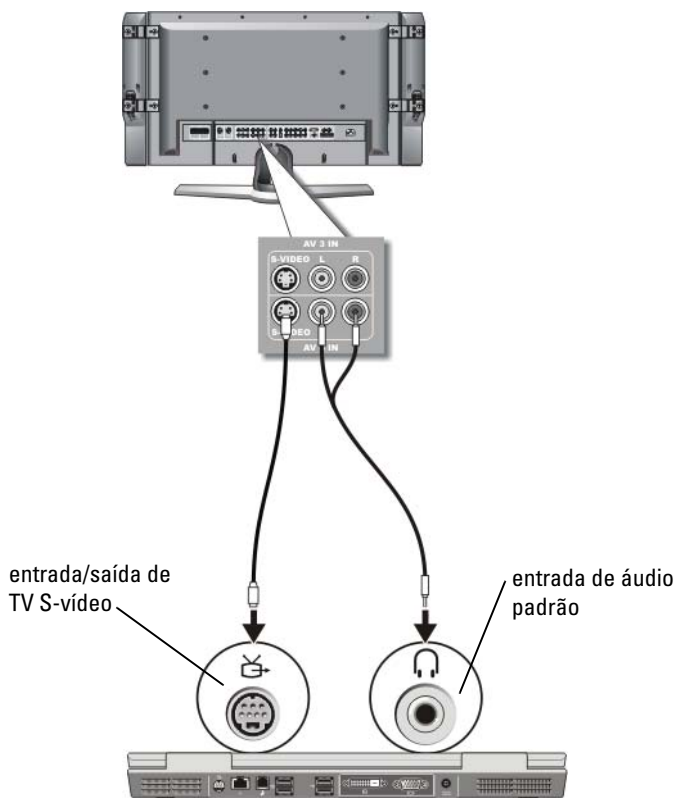

NOTA: Pode ligar um cabo S-video directamente à entrada/saída de TV S-vídeo no computador (sem o cabo do adaptador de TV/áudio digital) se a TV ou o dispositivo de áudio suportar S-video, mas não suportar áudio digital S/PDIF.

- 1 Ligue uma extremidade do cabo S-video à entrada/saída S-vídeo do computador.
- 2 Ligue a outra extremidade do cabo S-video à entrada S-vídeo da TV.

- 3 Ligue a extremidade do cabo de áudio à entrada de auscultadores do computador.
- 4 Ligue as duas entradas RCA da outra extremidade do cabo de áudio às entradas de áudio da TV ou de outro dispositivo de áudio.

S-video e áudio padrão

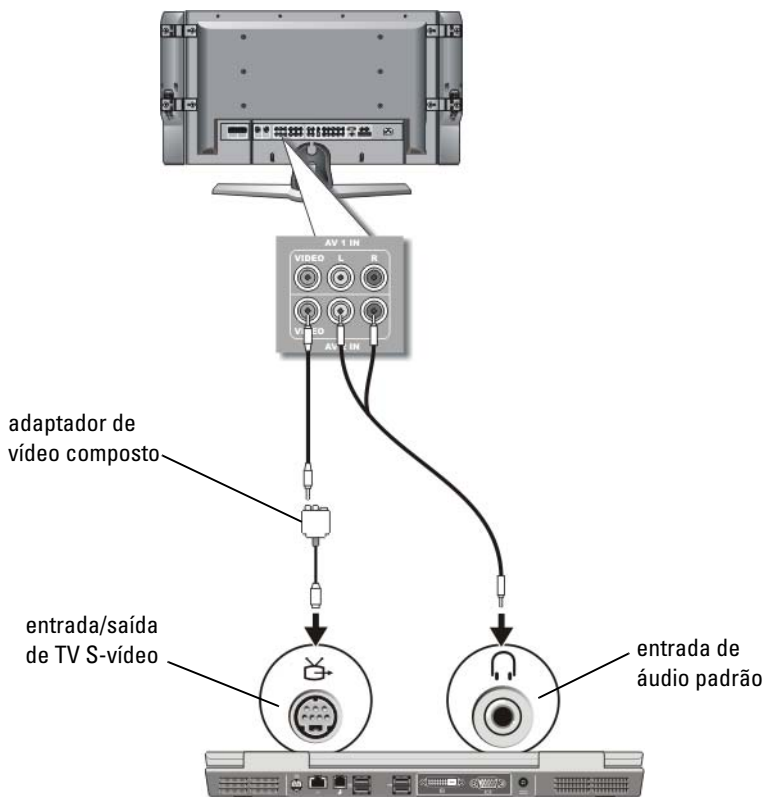

NOTA: Dependendo do computador, o adaptador de vídeo composto pode ser um dongle de uma ou múltiplas portas. Consulte a documentação fornecida com o computador.

- 1** Ligue o adaptador de vídeo composto à entrada/saída de TV S-vídeo do computador.
- 2** Ligue uma extremidade do cabo de vídeo composto à entrada/saída de vídeo composto do adaptador de vídeo composto.
- 3** Ligue a outra extremidade do cabo vídeo composto à entrada de vídeo composto da TV.
- 4** Ligue a extremidade da entrada única do cabo de áudio à entrada de auscultadores do computador.
- 5** Ligue as duas entradas RCA da outra extremidade do cabo de áudio às entradas de áudio da TV ou de outro dispositivo de áudio.

Vídeo composto e áudio digital S/PDIF

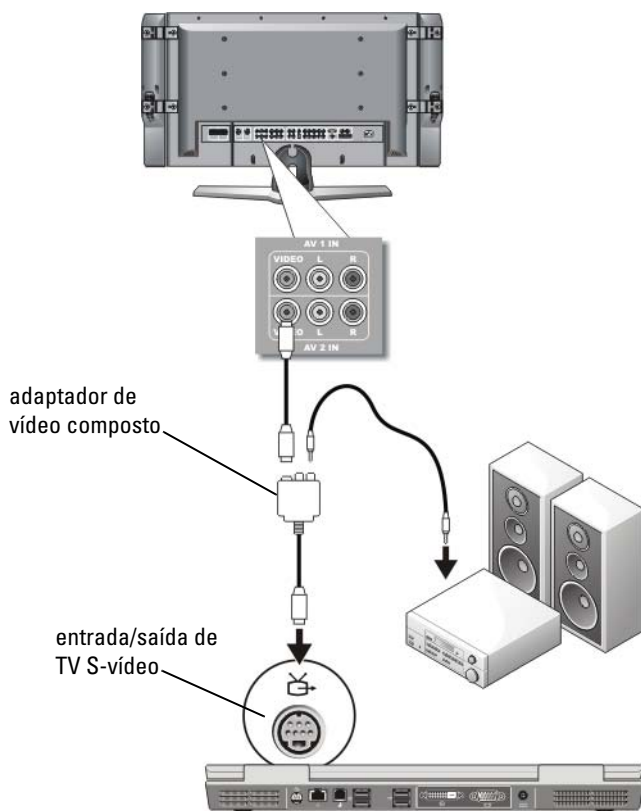

NOTA: Dependendo do computador, o adaptador S-vídeo composto pode ser um dongle de uma ou múltiplas portas. Para obter mais informações, consulte a documentação fornecida com o computador.

- 1 Ligue o adaptador de S-vídeo composto à entrada/saída de TV S-video do computador.
- 2 Ligue uma extremidade do cabo de vídeo composto à entrada/saída de vídeo composto do adaptador de vídeo composto.

- 3 Ligue a outra extremidade do cabo vídeo composto à entrada de vídeo composto da TV.
- 4 Ligue uma extremidade do cabo de áudio digital S/PDIF à entrada de áudio S/PDIF do adaptador de vídeo composto.
- 5 Ligue a outra extremidade do cabo de áudio digital à entrada S/PDIF da TV ou de outro dispositivo de áudio.

Vídeo composto e áudio analógico multicanal

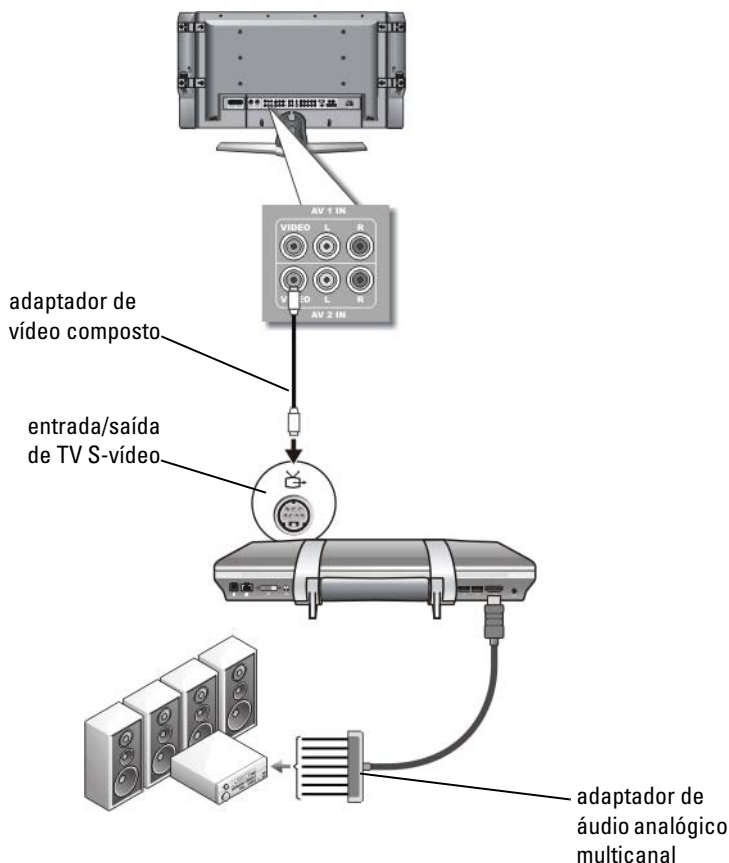



NOTA: Apenas alguns computadores oferecem o dongle do adaptador de áudio analógico multicanal, como apresentado no exemplo. Para obter mais informações sobre os tipos de entradas disponíveis para o computador, consulte a documentação fornecida com o computador.



NOTA: Dependendo do computador, o adaptador S-vídeo composto pode ser um dongle de uma ou múltiplas portas. Para obter mais informações, consulte a documentação fornecida com o computador.

- 1** Ligue o adaptador de vídeo composto à entrada/saída de TV S-video do computador.
- 2** Ligue uma extremidade do cabo de vídeo composto à entrada de vídeo composto do adaptador de vídeo composto.
- 3** Ligue a outra extremidade do cabo vídeo composto à entrada de vídeo composto da TV.
- 4** Ligue uma extremidade do adaptador de áudio analógico multicanal à entrada de áudio do computador.
- 5** Ligue a outra extremidade do cabo do adaptador de áudio analógico multicanal à entrada de áudio na TV ou noutro dispositivo de áudio.

Componente S-vídeo e áudio padrão

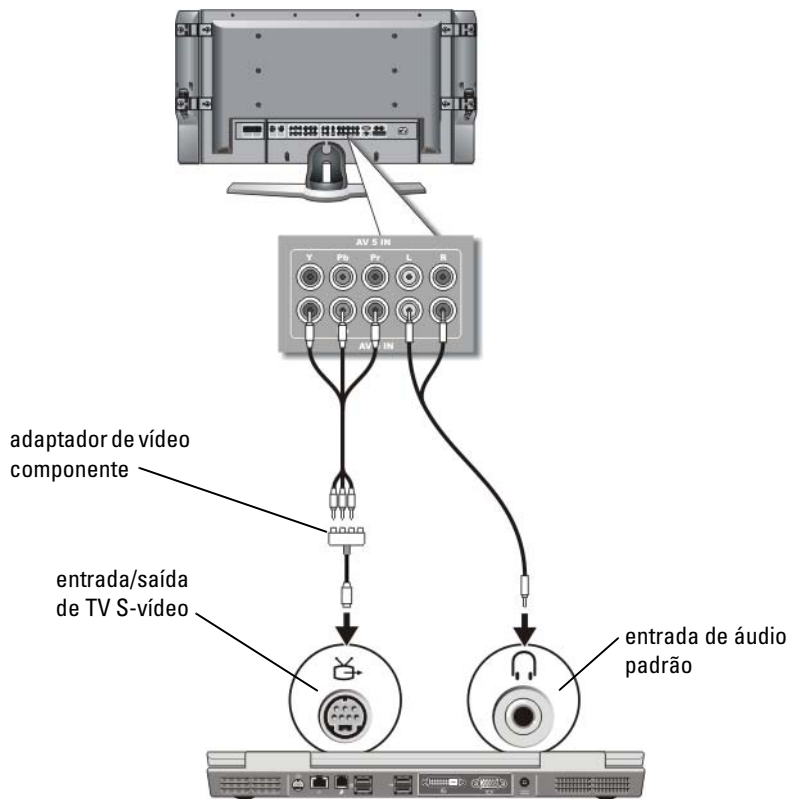

- 1** Ligue o adaptador de S-vídeo composto à entrada/saída de TV S-vídeo do computador.
- 2** Ligue as três extremidades do cabo de vídeo componente à entrada/saída de vídeo componente do adaptador de vídeo componente. Verifique se há correspondência das cores vermelha, verde e azul do cabo com as portas dos adaptadores correspondentes.
- 3** Ligue as três entradas da outra extremidade do cabo de vídeo componente às entradas de vídeo componente da TV. Verifique se há correspondência das cores vermelha, verde e azul do cabo com as cores das entradas da TV.

- 4 Ligue a extremidade da entrada individual do cabo de áudio à entrada de auscultadores do computador.
- 5 Ligue as duas entradas RCA da outra extremidade do cabo de áudio às entradas de áudio da TV ou de outro dispositivo de áudio.

Vídeo componente e áudio digital S/PDIF

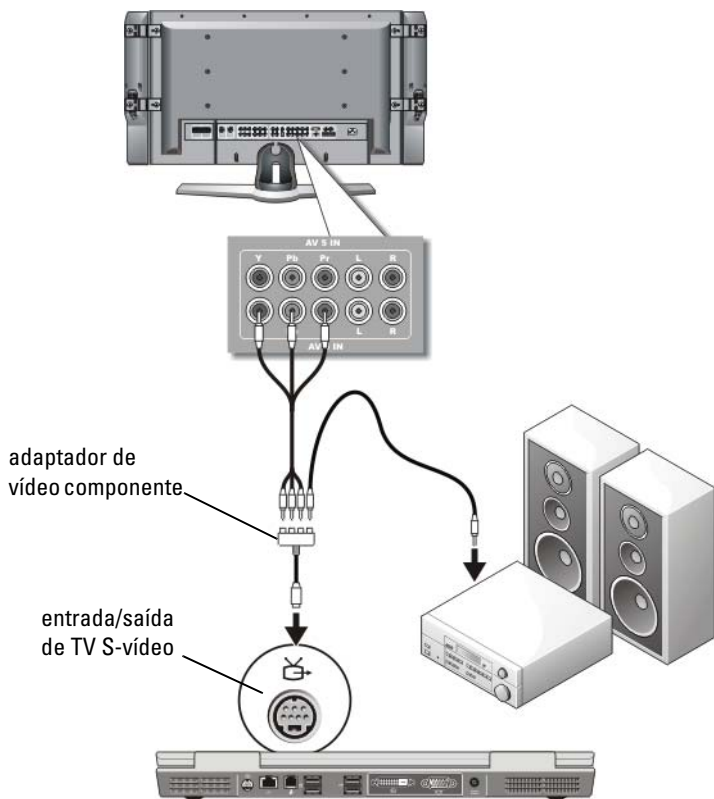

- 1** Ligue o adaptador de vídeo componente à entrada/saída de TV S-video do computador.
- 2** Ligue as três extremidades do cabo de vídeo componente às entradas/saídas de vídeo componente do adaptador de vídeo componente. Verifique se há correspondência das cores vermelha, verde e azul do cabo com as portas dos adaptadores correspondentes.
- 3** Ligue as três entradas da outra extremidade do cabo de vídeo componente às entradas de vídeo componente da TV. Verifique se há correspondência das cores vermelha, verde e azul do cabo com as cores das entradas da TV.
- 4** Ligue uma extremidade do cabo de áudio digital S/PDIF ao conector de áudio S/PDIF do adaptador de vídeo componente.
- 5** Ligue a outra extremidade do cabo de áudio digital ao conector de entrada S/PDIF da TV ou de outro dispositivo de áudio.

Conector DVI

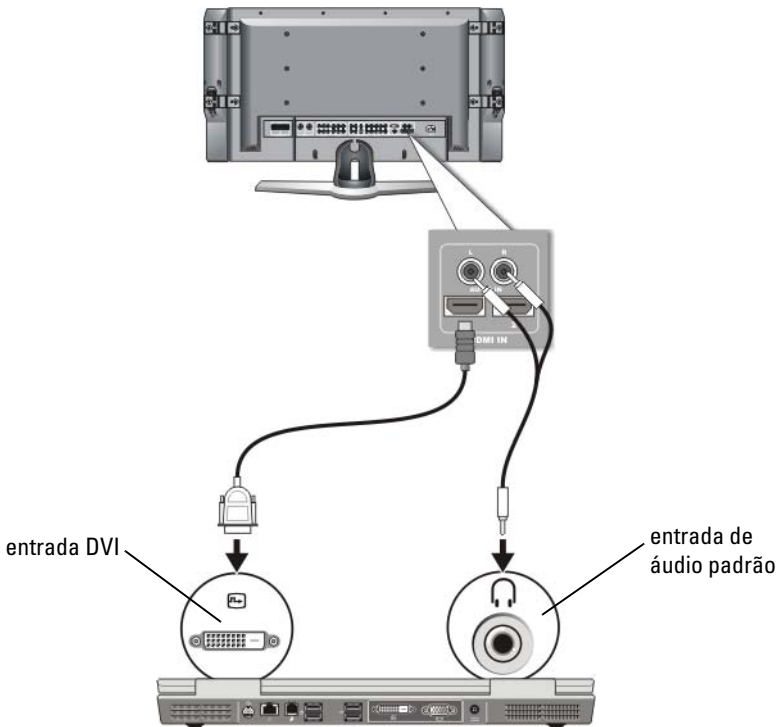

- 1 Ligue o adaptador de vídeo DVI à entrada DVI do computador.
- 2 Ligue a outra extremidade do cabo de vídeo DVI à entrada de vídeo DVI da TV.
- 3 Ligue a extremidade da entrada individual do cabo de áudio à entrada de auscultadores do computador.
- 4 Ligue as duas entradas RCA da outra extremidade do cabo de áudio às entradas de áudio da TV ou de outro dispositivo de áudio.

Activar a visualização do visor no computador e na TV

Verificar a ligação à TV

Para se certificar de que as opções do visor são apresentadas correctamente, ligue a TV ao computador antes de activar as definições de visualização.

Para obter mais informações sobre ligações físicas, consulte. “Ligar fisicamente o computador a uma TV ou a um dispositivo de áudio” na página 236



Verificar o sinal de entrada da TV

Se a TV não reconhecer o sinal de entrada do computador, aceda ao menu da TV para seleccionar a configuração correcta do sinal de entrada. Consulte “Seleccionar o sinal de entrada correcto no menu da TV” na página 241.

Configurar a TV como um dispositivo de visualização

Pode utilizar uma TV como monitor para:

- Ambiente de trabalho expandido
- Um clone do ambiente de trabalho (uma cópia exacta do visor principal)
- Visor principal

Configurar as visualizações do visor

Depois de ter ligado com sucesso o computador à TV ou ao projector, pode configurar a visualização do computador e da TV ou do projector utilizado:

- Definições das **Propriedades de visualização** do Windows
- Menu de controlo de visualização da placa de vídeo
- Assistentes de controlo de visualização do projector ou da TV

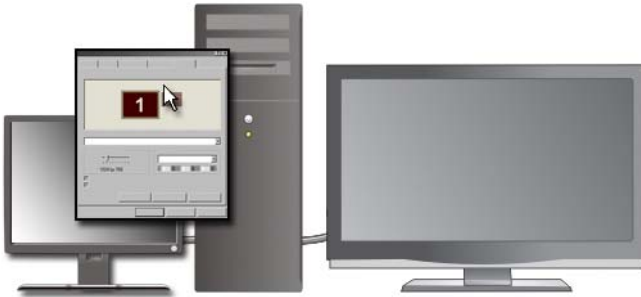

Utilize o menu **Propriedades de visualização** para activar o monitor da TV como o dispositivo de visualização do computador.

- 1** Clique em **Iniciar**→ **Painel de controlo**.
- 2** Clique na categoria de aspecto e temas. (O nome desta opção pode variar nas diferentes versões dos sistemas operativos.)
- 3** Clique duas vezes em **Visualização**. A janela **Propriedades de visualização** será apresentada.

Repare que os separadores neste menu incluem:

- Temas
- Protecção de ecrã
- Definições
- Ambiente de trabalho
- Aspecto

4 Clique em **Definições**.

O ecrã **Definições** apresenta dois monitores marcados como 1 e 2. Se não tiver ligado a TV ao computador com sucesso um dos monitores aparecerá a cinzento (desactivado) e não conseguirá seleccioná-lo. Verifique novamente as ligações do computador à TV.

5 Na secção **Visualização**: seleccione a opção adequada para utilizar um ou múltiplos visores, certificando-se de que as definições de visualização estão correctas para a selecção.

Modo visor duplo independente

Pode ligar um monitor ou projector externo ao computador e utilizá-lo como uma extensão do visor (conhecido como modo “visor duplo independente” ou “ambiente de trabalho expandido”).

Este modo permite que ambos os ecrãs sejam utilizados independentemente e que sejam arrastados objectos de um ecrã para outro, duplicando a quantidade de espaço de trabalho visível.

- 1 Ligue o monitor externo, a TV ou o projector ao computador.
- 2 Aceda à janela **Propriedades de visualização** através do **Painel de controlo**.
- 3 Na janela **Propriedades de visualização**, clique no separador **Definições**.



NOTA: Se escolher uma resolução ou paleta de cores que é superior às suportadas pelo visor, as definições serão ajustadas automaticamente aos valores mais próximos suportados. Para obter mais informações, consulte a documentação do sistema operativo.

- 4 Clique no ícone do monitor 2, marque a caixa de verificação **Expandir o ambiente de trabalho do Windows até este monitor** e clique em **Aplicar**.
- 5 Altere a **Área do ecrã** para os tamanhos adequados para os dois visores e clique em **Aplicar**.
- 6 Se for solicitado o reinício do computador, clique em **Apply the new color setting without restarting** (Aplicar as novas definições de cores sem reiniciar) e clique em **OK**.
- 7 Se solicitado, clique em **OK** para redimensionar o ambiente de trabalho.
- 8 Se solicitado, clique em **Sim** para guardar as definições.
- 9 Clique em **OK** para fechar a janela **Propriedades de visualização**.

Para desactivar o modo visor duplo independente:

- 1 Clique no separador **Definições** da janela **Propriedades do visor**.
- 2 Clique no ícone do monitor 2, retire a selecção da caixa de verificação **Expandir o ambiente de trabalho do Windows até este monitor** e clique em **Aplicar**.

Se necessário, pressione <Fn><F8> para trazer novamente a imagem para o visor do computador.

Alternar entre os monitores principal e secundário

Para trocar as designações dos visores principal e secundário (por exemplo, utilizar o monitor externo como visor principal depois da ancoragem):

- 1 Na janela **Propriedades de visualização**, clique no separador **Definições**.
- 2 Clique em **Avançadas**→ e no separador **Monitores**.

Para obter mais informações, consulte a documentação fornecida com a placa de vídeo ou consulte. “Ajustar as definições de visualização com o painel de controlo de placa de vídeo do fornecedor” na página 261

Alternar a imagem do visor

Quando inicia o computador com um dispositivo externo (como um monitor ou um projector externo) ligado, a imagem pode aparecer tanto no visor do computador como no dispositivo externo, dependendo das suas definições.

Pressione <Fn><F8> para alternar a imagem do visor entre apenas o visor, apenas o dispositivo externo ou o visor e o dispositivo externo simultaneamente.

Configurar as definições de visualização

Pode utilizar o menu **Propriedades de visualização** do Windows para definir a configuração de visualização e ajustar as definições de visualização do computador quando ligar o computador à TV.



PARA OBTER MAIS INFORMAÇÕES: Para saber mais sobre como configurar as definições de visualização consulte. “Definir a resolução de visualização com o menu Propriedades de visualização do Windows.” na página 258.



DICA: Se estiver a utilizar uma TV como um dispositivo de visualização secundário, o melhor método de configurar a resolução de visualização é o painel de controlo da placa de vídeo disponível através da placa de vídeo instalada no computador.

Dependendo da placa de vídeo instalada, o computador pode ter um painel de controlo de vídeo especial com abrangentes informações de ajuda. O painel de controlo da placa de vídeo também pode oferecer um software de assistência especial para activar a opção de visualização da TV, juntamente com as definições de visualização personalizadas.

Definir a resolução de visualização com o menu Propriedades de visualização do Windows.

Utilize o menu **Propriedades de visualização** do Windows para ajustar a resolução de visualização do visor do computador.



NOTA: Também pode utilizar o painel de controlo da placa de vídeo disponível através do menu **Propriedades de visualização**. Na janela **Propriedades de visualização**, clique em **Definições**→**Avançadas**. Em seguida, seleccione o separador do fornecedor da placa de vídeo. Para obter mais informações, consulte “Ajustar as definições de visualização com o painel de controlo de placa de vídeo do fornecedor” na página 261.



NOTA: Para apresentar um programa numa determinada resolução, tanto a placa de vídeo como o dispositivo de visualização necessitam de suportar o programa e os controladores de vídeo necessários têm de estar instalados.

Aceder ao separador Definições do menu Propriedades de visualização

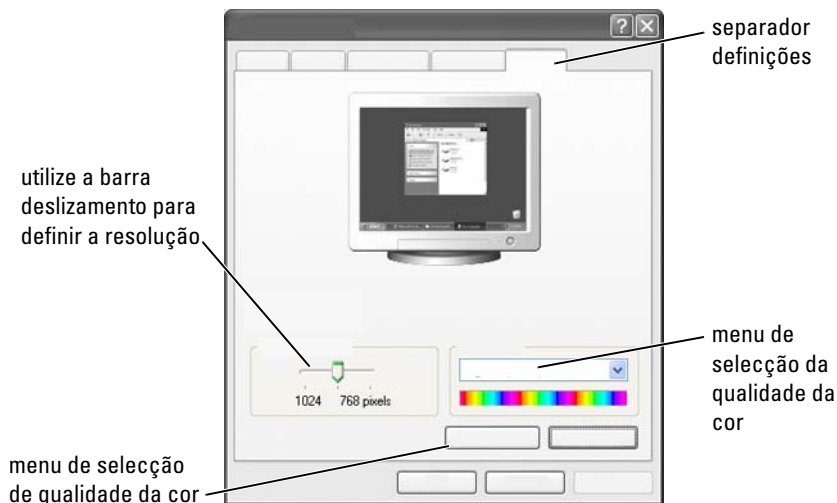

Windows Vista

- 1 Clique com o botão direito do rato numa área livre do ambiente de trabalho.
- 2 Clique em **Personalizar**. A janela **Personalizar a aparência e os sons** é apresentada.
- 3 Clique em **Definições de visualização**.
- 4 Na janela **Definições de visualização**, em **Resolução**, mova a barra de deslizamento para a esquerda ou para a direita para aumentar/diminuir a resolução de ecrã.
- 5 Clique em **OK**.

Windows XP

- 1 No **Painel de controlo**, aceda ao menu **Propriedades de visualização**.
- 2 No menu **Propriedades de visualização**, seleccione o separador **Definições**. O separador **Definições** permite ajustar a resolução do ecrã e a qualidade da cor. O separador **Definições** fornece também um botão **Resolução de Problemas**, que o leva até à ajuda e suporte do Windows.
- 3 Experimente várias definições diferentes de **Resolução do ecrã** e de **Qualidade da cor**.



NOTA: À medida que a resolução aumenta, os ícones e o texto diminuem no ecrã.



DICA: As capacidades da placa de vídeo e do visor determinam até que ponto pode alterar a resolução de ecrã. Talvez não consiga aumentar a resolução acima de um certo nível. Apenas as resoluções de ecrã recomendadas são apresentadas.

Para obter definições adicionais, clique no botão **Avançadas** no separador **Definições**, clique no separador **Placa** e clique em **Listar todos os modos**. Selecciona a resolução, o nível da cor e a frequência de actualização.

Aceder a funções adicionais com o botão Avançadas

O botão **Avançadas** no separador **Definições** da janela **Propriedades de visualização** permite aceder a uma variedade de funções de controlo adicionais para ajustar o visor do computador. Também pode clicar no botão **Resolução de problemas** para resolver problemas de visualização específicos.

Aceder às funções de controlo da placa de vídeo

Para obter funções e definições adicionais, clique em **Avançadas**. No separador **Avançadas**, selecciona o separador específico da placa de vídeo instalada no computador.

Se a definição da resolução do vídeo for superior à suportada pelo visor, o computador entrará no modo panorâmico. No modo panorâmico, não é possível apresentar o ecrã inteiro de uma só vez. Por exemplo, a barra de tarefas que costuma a ser apresentada na parte inferior do ambiente de trabalho pode já não estar visível. Para visualizar a parte restante do ecrã, utilize a mesa sensível ao toque ou o dispositivo de selecção para movê-lo para cima, para baixo, para a esquerda e para a direita.



AVISO: Poderá danificar o monitor externo se utilizar uma frequência de actualização não suportada. Antes de ajustar a frequência de actualização num monitor externo, consulte o *Guia do utilizador* do monitor.

Obter ajuda para problemas de resolução de visualização de vídeos

Para obter informações sobre a definição das propriedades de visualização através do menu **Propriedades de visualização** consulte a ajuda e suporte do Windows.

Para obter ajuda em problemas específicos, clique no botão **Resolução de problemas** no separador **Definições**. Esta acção leva-o à função Resolução de problemas de visualização de vídeos na ajuda e suporte do Windows.

Dependendo da placa de vídeo instalada, o computador pode ter um painel de controlo de vídeo especial com abrangentes informações de ajuda. O painel de controlo da placa de vídeo também pode disponibilizar um software de assistente especial para activar a opção de visualização da TV, juntamente com as definições de visualização personalizadas.

Alguns fornecedores de placas de vídeo oferecem:

- Painéis de controlo da placa de vídeo
- Guias detalhados de ajuda
- Ajuda relacionada com o contexto
- Assistentes de definições de visualização
- Assistentes de definições de TV

Ajustar as definições de visualização com o painel de controlo de placa de vídeo do fornecedor

O método preferido de ajuste das definições de visualização, como a resolução e a cor do ecrã, é através do painel de controlo da placa de vídeo. O painel de controlo oferece as definições recomendadas pelo fornecedor.



NOTA: Se utilizar o menu **Propriedades de visualização** do Windows para ajustar as definições do visor, estas definições podem entrar em conflito com as definições pré-configuradas do fornecedor e causar resultados inesperados.

Windows Vista



- 1 Clique com o botão direito do rato numa área livre do ambiente de trabalho.
- 2 Clique em **Personalizar**. A janela **Personalizar a aparência e os sons** é apresentada.

- 3 Clique em **Definições de visualização**→ **Definições Avançadas**.
- 4 Clique no separador da placa de vídeo instalada no computador. Este separador irá apresentar o nome do fabricante da placa de vídeo.

Windows XP

- 1 Aceda à janela **Propriedades de visualização** através do **Painel de controlo**.
- 2 Clique no separador **Definições**.
- 3 Clique em **Avançadas**.
- 4 Clique no separador da placa de vídeo instalada no computador. Este separador irá apresentar o nome do fabricante da placa de vídeo.



PARA OBTER MAIS INFORMAÇÕES: Para saber mais sobre a placa de vídeo instalada no computador, consulte a ajuda e suporte do Windows: clique em **Iniciar**  ou  → **Ajuda e Suporte**.

Quando clica no separador de uma placa de vídeo específica, o painel de controlo adequado da placa de vídeo é apresentado. Por exemplo, se o computador tem uma placa de vídeo Nvidia, o painel de controlo (Control Panel) da Nvidia é apresentado.

O lado esquerdo do ecrã **Video Card Control Panel** (Painel de controlo da placa de vídeo) fornece informações detalhadas de ajuda para utilizar as funções do painel de controlo.

Utilizar os assistentes

Os assistentes especiais podem estar disponíveis no painel de controlo da placa de vídeo ou da TV para ajudar a activar a TV como um dispositivo de visualização e definir as opções de visualização:

- Assistente de TV
- Assistente de placa de vídeo

Utilizar um assistente de placa de vídeo para configurar as definições de visualização

Dependendo da placa de vídeo instalada no computador, o painel de controlo de vídeo pode fornecer um assistente especial de visualização para activar a opção de visualização da TV juntamente com as definições de visualização personalizadas. Por exemplo, para aceder a um Assistente de unidades de visualização múltiplas para Nvidia:

Windows Vista

- 1 Clique com o botão direito do rato numa área livre do ambiente de trabalho.
- 2 Clique em **Personalizar**. A janela **Personalizar a aparência e os sons** é apresentada.
- 3 Clique em **Definições de visualização**→ **Definições avançadas**.
- 4 Clique no separador da placa de vídeo Nvidia.
- 5 Inicie o Control Panel da Nvidia.
- 6 No menu **Seleccionar uma categoria**, seleccione a categoria **Monitor**

Windows XP

- 1 Aceda à janela **Propriedades do visor** através do **Painel de controlo**.
- 2 Clique no separador **Definições**.
- 3 Clique em **Avançadas**.
- 4 Clique no separador da placa de vídeo Nvidia.
- 5 Inicie o Control Panel da Nvidia.
- 6 No menu **Seleccionar uma tarefa**, seleccione a categoria **Monitor**

O Control Panel da Nvidia apresenta o menu **Monitor**. Se tiver a ligação à configuração da TV correcta, o Assistente de **Múltiplos monitores** está disponível.

Seleccione a opção **Run multiple display wizard** (Executar assistente de múltiplos monitores) para configurar as definições do monitor pretendidas da TV e do computador.

Para obter mais informações sobre o Assistente de placa de vídeo, consulte as informações de ajuda disponíveis no painel de controlo da placa de vídeo.



EXEMPLO: O Assistente de configuração de múltiplos monitores Nvidia orienta-o nas opções de configuração do ambiente de trabalho e das resoluções. Consulte as informações detalhadas de ajuda disponíveis no Control Panel da Nvidia.

Utilizar um Assistente de placa de vídeo para configurar as definições de visualização

O painel de controlo da placa de vídeo também pode oferecer um assistente de TV para ajudar a configurar as definições da TV.



EXEMPLO: O Painel de controlo Nvidia oferece um Assistente de configuração de televisão. Para obter informações sobre o Assistente de configuração de televisão, consulte a Ajuda do painel de controlo.

Muitas televisões oferecem um assistente que é executado automaticamente quando a TV é detectada com êxito como um dispositivo de visualização adicional. Consulte a documentação fornecida com a TV para obter informações sobre o Assistente de TV.

Obter ajuda para os painéis de controlo da placa de vídeo.

Dependendo da placa de vídeo instalada, o computador pode ter um painel de controlo de vídeo especial com abrangentes informações de ajuda.



EXEMPLO: O Painel de controlo Nvidia fornece um exemplo da ajuda disponível. Para obter informações sobre os tópicos visualizados, clique em **Help Contents** (Conteúdo de ajuda), no lado esquerdo do ecrã. Também pode seleccionar uma categoria e clicar em **Help Contents** (Conteúdo de ajuda) desta categoria.

Para obter mais informações, consulte a secção de Ajuda e suporte do Windows para aceder aos guias de utilizador e de dispositivos.

Resolução de problemas das definições de visualização

Onde encontrar ajuda

Se o computador ou TV não apresentar nenhuma visualização ou tiver outros problemas de visualização, pode encontrar ajuda em diversas fontes:

- Guia de utilizador da televisão
- Ajuda do menu da televisão
- Documentação fornecida com o computador
- Ajuda e suporte do Microsoft Windows para as propriedades de visualização
- Resolução de problemas do painel de controlo da placa de vídeo

Dependendo da placa de vídeo instalada, o computador pode ter um painel de controlo de vídeo especial com abrangentes informações de ajuda.

Solucionar problemas comuns

O computador não reconhece a TV como um dispositivo de visualização

- 1 Desligue a TV.
- 2 Desligue o computador.
- 3 Desligue o cabo de vídeo da TV e do computador.
- 4 Depois de se certificar de que as entradas correctas estão a ser utilizadas na parte posterior da TV e do computador, volte a ligar o cabo de vídeo ao computador e à TV.
- 5 Ligue a TV e o computador.

A TV deve ser indicada como um dispositivo de visualização no menu **Propriedades de visualização**.

A resolução da TV está desfocada

Utilize o painel de controlo do fornecedor da placa de vídeo para definir a resolução do visor. Este método fornece a melhor coordenação da placa de vídeo e da resolução do visor da TV.

As cores da TV não estão correctas

Utilize o painel de controlo do fornecedor da placa de vídeo para ajustar as definições de cor. Esse método fornece a melhor coordenação entre a placa de vídeo e o visor da TV.

Utilize o mesmo painel de controlo para ajustar a resolução do visor.

Segurança e privacidade



Proteger o computador — Utilizar os direitos de administrador, grupos de utilizadores e palavras-passe

O sistema operativo Microsoft® Windows® possui funções de segurança, como palavras-passe de administrador e palavras-passe de utilizador que lhe permitem controlar o acesso ao computador e as informações nele armazenadas.

Direitos de administrador

Um administrador pode efectuar alterações amplas no sistema do computador, alterar as definições de segurança, instalar software e aceder a todos os ficheiros do computador. Uma pessoa com uma conta de administrador no computador tem acesso total às outras contas de utilizadores no computador.





EXEMPLO: Se mais de uma pessoa utilizar o mesmo computador no escritório, os direitos de administrador permitem verificar se a segurança e outras definições do computador permanecem inalteradas e se os dados confidenciais não são acedidos.



EXEMPLO: Se vários membros da família, incluindo crianças, partilham um computador em casa pode, como administrador, limitar as informações de acesso às crianças e os programas que elas podem instalar.



PARA OBTER MAIS INFORMAÇÕES: Para saber mais sobre os direitos de administrador, consulte a ajuda e suporte do Windows: clique em **Iniciar**  ou  → **Ajuda e Suporte**.

Definir as permissões de acesso às pastas ou ficheiros

- 1 Inicie a sessão no computador como administrador.
- 2 Localize a pasta ou o ficheiro no qual pretende definir as permissões e clique com o botão direito do rato.
- 3 Clique em **Propriedades** → **Segurança**.
- 4 No separador **Segurança**, adicione um grupo/utilizador, altere ou remova as permissões de um grupo existente.

Grupos de utilizadores

Como administrador, pode restringir o acesso de um utilizador ao computador alterando esse grupo de utilizadores para um grupo de utilizadores restrito.

Um utilizador que faz parte de um grupo de utilizadores restrito pode trabalhar no computador e guardar documentos, mas não pode instalar programas ou alterar as definições do sistema.



EXEMPLO: Se mais de uma pessoa partilha um computador no escritório, cada utilizador pode ter a sua própria conta com permissões de utilizador.





EXEMPLO: Se vários membros da família partilham um computador em casa, cada pessoa pode ter a sua própria conta com restrições às informações a que cada utilizador pode aceder.

Alterar uma conta ou um grupo de utilizadores

Para atribuir um utilizador a um grupo ou alterar um grupo de utilizadores, inicie a sessão como administrador e acesse a **conta de utilizador** através do **Painel de controlo**.



PARA OBTER MAIS INFORMAÇÕES: Para saber mais sobre atribuir utilizadores a grupos, consulte a ajuda e suporte do Windows: clique em **Iniciar**  ou  → **Ajuda e Suporte**.



NOTA: Alguns sistemas operativos permitem escolher o horário em que as crianças podem utilizar o computador através da definição das horas permitidas para cada dia da semana e bloquear as restantes. Também pode ver os relatórios das actividades para saber quanto tempo cada pessoa utiliza o computador. Para ver se o sistema operativo inclui um dispositivo de controlo parental, consulte as pastas ou as ligações do Painel de controlo ou pesquise a Ajuda e suporte do Windows no computador.

Palavras-passe

Qualquer pessoa pode iniciar sessão no computador e aceder aos ficheiros, a menos que estes estejam protegidos por uma palavra-passe. Se iniciar sessão no computador como administrador, pode criar uma palavra-passe para qualquer conta de utilizador.

As palavras-passe podem ser utilizadas para proteger o computador de várias formas e níveis de protecção. Pode aplicar palavras-passe aos ficheiros, assim como ao computador.

As palavras-passe com pelo menos uma combinação de 10 caracteres que incluam caracteres alfabéticos, numéricos e especiais adicionam um nível de segurança ao computador.



Utilizar palavras-passe seguras

Uma palavra-passe segura é uma forma importante de proteger o computador de acessos de utilizadores não autorizados que podem instalar softwares maliciosos ou aceder a ficheiros confidenciais do computador. Quanto mais segura a palavra-passe, maior é a probabilidade de proteger o computador contra ataques.

Uma palavra-passe segura:

- Contém letras maiúsculas e minúsculas
- Contém uma combinação de números, palavras e/ou símbolos
- É alterada regularmente



PARA OBTER MAIS INFORMAÇÕES: Para saber mais sobre a criação de palavras-passe seguras, consulte a ajuda e suporte do Windows: clique em Iniciar  ou  → **Ajuda e Suporte.**

Smart Cards



NOTA: A função smart card pode não estar disponível no computador.

Os smart cards são dispositivos semelhantes aos cartões de crédito com circuitos internos integrados. A utilização de smart cards pode melhorar a segurança do sistema através da combinação de algo que o utilizador possui (o smart card) com algo que apenas o utilizador deveria saber (um PIN) para proporcionar uma autenticação do utilizador mais segura do que a fornecida somente pelas palavras-passe. Existem dois tipos principais de smart cards:

- **Smart cards com contacto** — Estes cartões possuem uma área de contacto com um chip dourado. Quando introduzido num leitor de cartões, a informação do chip pode ser lida ou escrita.
- **Smart cards sem contacto** — Estes cartões não necessitam de qualquer contacto físico com o leitor. O chip comunica com o leitor de cartões através da tecnologia de indução RFID. Estes cartões necessitam apenas de estar junto de uma antena de um leitor de cartões para terminar a transacção.

Leitores de impressões digitais



NOTA: O leitor de impressões digitais pode não se estar disponível no computador.

Um leitor de impressões digitais é um dispositivo periférico para o computador com um sensor de fita. Quando se desliza o dedo sobre o leitor, o leitor utiliza a impressão digital exclusiva do utilizador para autenticar a identidade do utilizador e ajudar a manter o seu computador Dell protegido.

Software de reconhecimento facial



NOTA: O software de reconhecimento facial pode não estar disponível no computador.

Ao utilizar uma imagem digital da câmara do computador, o software de reconhecimento facial pode identificar ou verificar o seu rosto. Isto é efectuado através da comparação de determinadas características faciais a partir da imagem e de uma base de dados facial. Ao verificar a sua identidade, o software permite-lhe aceder ao computador sem ter de introduzir a palavra-passe.

Utilizar um firewall para proteger o computador

Utilize um firewall para proteger o computador contra utilizadores não autorizados (hackers) ou programas maliciosos, como vírus. Os firewalls também ajudam a impedir a propagação de programas maliciosos para outros computadores.

Activar o firewall do Windows

No Windows Vista®

- 1 Clique em **Iniciar**  → Painel de controlo → Segurança → Firewall do Windows.

No Windows® XP



Clique em **Iniciar**  → Painel de controlo → Centro de segurança → Firewall do Windows.

- 2 Active ou desactive o **Firewall do Windows**. Se for solicitada uma palavra-passe ou confirmação do administrador, digite a palavra-passe ou forneça uma confirmação.
- 3 Clique em **On** (activado) (**recomendado**) e, em seguida, clique em **OK**.



DICA: Deve estar ligado a este computador como administrador para activar o Windows Firewall.





PARA OBTER MAIS INFORMAÇÕES: Para saber mais sobre firewalls, consulte “Firewall do Windows: hiperligações recomendadas” na ajuda e suporte do Windows: clique em **Iniciar**  ou  → **Ajuda e Suporte**. Consulte também “Firewalls” na página 194.

Encriptar ficheiros e pastas

A encriptação é um método adicional que pode ser utilizado para proteger ficheiros e pastas. Os ficheiros e pastas encriptados só podem ser visualizados ou acedidos por utilizadores com permissão adequada.

- 1 Clique com o botão direito do rato na pasta ou ficheiro que pretende encriptar e, em seguida, em **Propriedades**.
- 2 No separador **Geral**, clique em **Avançadas**.
- 3 Selecciona a caixa de verificação **Encriptar o conteúdo para proteger dados** e clique em **OK**.



PARA OBTER MAIS INFORMAÇÕES: Para saber mais sobre encriptação, consulte “Encriptação: ligações recomendadas” na ajuda e suporte do Windows: clique em **Iniciar**  ou  → **Ajuda e Suporte**.

Utilizar software antivírus

Com um programa de software antivírus, pode proteger o computador contra vírus. Os vírus podem infectar o computador, danificar os ficheiros, tornar o computador vulnerável a ataques adicionais e fazer com que o computador espalhe o vírus para outros computadores. Os vírus podem ser enviados através de e-mail ou de programas transferidos da Internet.

Para obter uma lista de programas de software antivírus compatíveis, visite o catálogo da Microsoft no site web microsoft.com.

Manter a segurança ao utilizar uma rede sem fios pública

Normalmente, dois tipos de segurança são utilizados numa rede sem fios pública:



- Segurança activada — Uma ligação de segurança activada oferece mais protecção ao computador e às informações nele contidas.
- Não protegida — Uma rede não protegida deixa o computador vulnerável a ataques ou a outros riscos de segurança.

Regra geral, precisa de evitar utilizar uma rede sem fios pública não protegida.

O utilizador saberá que a rede sem fios pública seleccionada é segura se for solicitada uma chave de rede. Se a rede que escolheu tiver a segurança activada, ocorrerá uma das seguintes situações:

- Se a chave de rede for automaticamente fornecida pelo administrador de sistema, a ligação será feita automaticamente.
- Se a chave de rede não for automaticamente fornecida, obtenha a chave e digite-a na caixa de dados da chave de rede.





PARA OBTER MAIS INFORMAÇÕES: Para saber mais sobre a utilização de redes sem fios públicas, consulte os seguintes tópicos na ajuda e suporte do Windows: clique em Iniciar  ou  → **Ajuda e Suporte.**

- Encontrar um local de rede sem fios pública
- Adicionar manualmente uma rede sem fios à lista de redes preferidas
- Ligar-se a uma rede sem fios disponível
- Determinar se o computador possui um firewall
- Ajudar a proteger o computador

Reduzir o risco de infecção por vírus

- Instale um programa antivírus
- Evite abrir e-mails ou anexos de e-mail suspeitos
- Actualize regularmente o Windows
- Utilize um firewall



PARA OBTER MAIS INFORMAÇÕES: Para saber mais sobre vírus e como se proteger contra eles, consulte os seguintes tópicos na ajuda e suporte do Windows: clique em Iniciar  ou  → Ajuda e Suporte.

- Como remover um vírus do computador?
- Como saber se o meu computador tem um vírus?

Lidar com cookies

Os cookies são utilizados por sites web para personalizar sua experiência de visualização. Por exemplo, um cookie pode guardar as informações da palavra-passe para que apenas precise introduzi-la na primeira vez que visitar um site.

No entanto, alguns cookies podem utilizar essas informações pessoais para outras razões, colocando a privacidade em risco.



PARA OBTER MAIS INFORMAÇÕES: Para saber mais sobre cookies, consulte “Manter a privacidade bloqueando e eliminando cookies” na página 203.

Bloquear todos os cookies

- 1 Abra o Internet Explorer®.
- 2 Clique no menu **Ferramentas** e, em seguida, clique em **Opções da Internet**.
- 3 Clique no separador **Privacidade** e em **Definições**, mova a barra de deslizamento para a definição de segurança pretendida e, em seguida, clique em **OK**.





DICA: O bloqueio de cookies pode impedir que algumas páginas web sejam apresentadas correctamente. Alguns sites web guardam o nome de membro, a palavra-passe ou outras informações sobre o utilizador num cookie. Se eliminar esse cookie, talvez precise introduzir novamente as suas informações pessoais na próxima vez que visitar o site.

Evitar Spyware e malware

O spyware e malware são tipos de programas de computador que podem potencialmente danificar o computador e tornar as informações nele contidas vulneráveis a riscos de segurança. Existem várias formas de prevenir a infecção de spyware e malware no computador. Por exemplo, pode utilizar um software antivírus para proteger, verificar e/ou limpar o seu computador destes tipos de software malicioso.

Para obter uma lista de programas de software anti-spyware e anti-malware compatíveis, visite o catálogo da Microsoft no site web da Microsoft microsoft.com.



PARA OBTER MAIS INFORMAÇÕES: Para saber mais sobre spyware e malware, consulte “Spyware e malware” na página 196. Consulte também os seguintes tópicos na ajuda e suporte do Windows: clique em Iniciar  ou  → Ajuda e Suporte

- Remover spyware do computador
- Utilizar um software anti-malware para ajudar a proteger o computador
- Quando confiar num site web

Ambiente de trabalho remoto do Microsoft® Windows® XP Pro

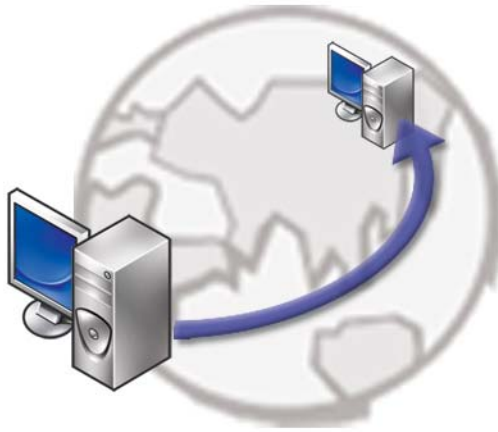

O ambiente de trabalho remoto fornece acesso a partir de um local remoto a um computador que executa o sistema operativo Microsoft Windows XP Professional, permitindo que trabalhe no computador em qualquer lugar e a qualquer momento.

Activar o ambiente de trabalho remoto no computador anfitrião

Antes de utilizar o ambiente de trabalho remoto, deve activar a função Ambiente de trabalho remoto no computador anfitrião para que possa controlá-lo remotamente a partir de um outro computador.

O utilizador deve iniciar a sessão como administrador para activar o ambiente de trabalho remoto

Para configurar o computador anfitrião, necessita de que:

- O Microsoft Windows XP Professional esteja instalado no computador e contenha todos os ficheiros e programas a que deseja aceder a partir de um computador remoto.
- O computador anfitrião faça parte de uma rede na qual as ligações do Ambiente de trabalho remoto sejam permitidas.
- O computador remoto esteja a executar uma versão compatível do Microsoft Windows e esteja ligado à Internet ou a uma rede local
- O computador remoto tenha o software cliente de ligação do Ambiente de trabalho remoto instalado. O computador remoto seja o cliente.
- Os dois computadores estejam ligados à Internet através de uma rede virtual privada (VPN).
- Contas de utilizador e permissões adequadas configuradas no anfitrião remoto do Windows XP Professional para permitir acesso remoto.

Se o computador cliente não estiver ligado ao computador anfitrião através de uma rede virtual privada (VPN), o utilizador deverá utilizar o actual endereço IP do computador anfitrião em vez do nome do computador.

Instalar o software cliente Ambiente de trabalho remoto

O software cliente Ambiente de trabalho remoto é instalado por predefinição nos computadores que executam o Windows XP.

Efectuar uma chamada a partir de um local remoto

- 1 Utilize o endereço IP público, conforme atribuído pelo fornecedor de serviços de Internet ou o nome de domínio totalmente qualificado do computador ou router/NAT/firewall.

Se o firewall/NAT/router estiver configurado correctamente, a chamada será enviada com êxito ao computador adequado.

- 2 Se o fornecedor de serviços de Internet atribuir um endereço IP dinâmico, também poderá configurar uma conta com um desses serviços de nomenclatura dinâmicos que mapeiam um nome de domínio totalmente qualificado ao IP.



EXEMPLO: Alguns utilizadores remotos aproveitam um serviço gratuito de No-IP.com.

O software No-IP.com é executado no computador cliente e, de acordo com uma agenda, entra em contacto com os servidores No-IP.com. Os servidores No-IP.com reconhecem o endereço IP e mapeiam esse endereço para um nome de domínio totalmente qualificado.

Essas informações são difundidas na Internet pública. Em seguida, um utilizador remoto efectua uma chamada para o computador a anfitrião do ambiente de trabalho remoto utilizando o nome de domínio totalmente qualificado.



PARA OBTER MAIS INFORMAÇÕES: Para saber mais sobre a utilização da função ambiente de trabalho remoto, consulte a secção “Configuração, utilização e dicas de resolução de problemas do ambiente de trabalho remoto do Windows XP Pro” no kit de recursos do Windows XP Professional.

Restaurar o sistema operativo

Pode restaurar do sistema operativo das seguintes formas:

- O Restauro do sistema permite que o computador regresse a um estado de funcionamento anterior sem afectar os ficheiros de dados. Utilize o Restauro do sistema como solução primordial para restaurar o sistema operativo e preservar os ficheiros de dados.
- O Dell PC Restore da Symantec (disponível no Windows XP) e o Dell Factory Image Restore (disponível no Windows Vista) restabelecem o estado de funcionamento em que se encontrava o disco rígido quando o computador foi adquirido. Ambos eliminam permanentemente todos os dados do disco rígido e removem todos os programas instalados depois de ter recebido o computador. Utilize o Dell PC Restore ou o Dell Factory Image Restore apenas se o Restauro do sistema não tiver resolvido o problema do sistema operativo.
- Se tiver recebido um disco *Operating System* (Sistema operativo) juntamente com o computador, utilize-o para restaurar o sistema operativo. Porém, a utilização do suporte multimédia *Operating System* (Sistema operativo) elimina todos os dados existentes no disco rígido. Utilize o disco *apenas* se o Restauro do sistema não tiver resolvido o problema do sistema operativo.

Utilizar o recurso Restauro do sistema do Microsoft® Windows®

Os sistemas operativos Windows fornecem a opção Restauro do sistema que permite que o computador regresse ao estado de funcionamento anterior (sem afectar os ficheiros de dados), se as alterações no hardware, software ou outras definições do sistema tiverem deixado o computador num estado de funcionamento indesejável. Todas as alterações que o Restauro do sistema efectuar no computador são totalmente reversíveis.



AVISO: Efectue regularmente cópias de segurança dos ficheiros de dados. O Restauro do sistema não monitoriza os ficheiros de dados nem os recupera.



NOTA: Os procedimentos descritos neste documento foram escritos para a visualização predefinida do Windows e, por isso, podem não se aplicar se definir o seu computador Dell™ para a visualização clássica do Windows.

Iniciar o Restauro do sistema



AVISO: Antes de restaurar o computador para um estado de funcionamento anterior, guarde e feche todos os ficheiros abertos e saia de todos os programas abertos. Não altere, abra ou elimine qualquer ficheiro ou programa até que o restauro do sistema seja concluído.

Windows Vista®

- 1 Clique em **Iniciar** .
- 2 Na caixa **Iniciar procura**, digite **Restauro do sistema** e pressione <Enter>.



NOTA: A janela **Controlo de contas de utilizador** pode ser apresentada. Se for um administrador do computador, clique em **Continuar**. Caso contrário, contacte o administrador para continuar a acção pretendida.

- 3 Clique em **Seguinte** e siga as restantes solicitações que aparecem no ecrã.

Na eventualidade de o Restauro do sistema não resolver o problema, pode anular o último restauro do sistema.

Windows® XP

- 1 Clique em **Iniciar**  → **Todos os Programas** → **Acessórios** → **Ferramentas do Sistema** → **Restauro do sistema**.
- 2 Clique em **Restaurar o computador para uma altura anterior** ou **Criar um ponto de restauro**.
- 3 Clique em **Seguinte** e siga as restantes instruções apresentadas no ecrã.

Anular o último restauro do sistema



AVISO: Antes de anular o último restauro do sistema, guarde e feche todos os ficheiros abertos e saia de todos os programas que também estiverem abertos. Não altere, abra ou elimine qualquer ficheiro ou programa até que o restauro do sistema seja concluído.

Windows Vista

- 1 Clique em **Iniciar** .
- 2 Na caixa **Iniciar procura**, digite **Restauração do sistema** e pressione <Enter>.
- 3 Clique em **Anular o meu último restauro** e clique em **Seguinte**.

Windows XP

- 1 Clique em **Iniciar**  → **Todos os Programas** → **Acessórios** → **Ferramentas de sistema** → **Restauração do sistema**.
- 2 Clique em **Anular último restauro** e clique em **Seguinte**.

Activar restauro do sistema



NOTA: O Windows Vista não desactiva o Restauro do sistema, independentemente de haver pouco espaço em disco. Assim, os passos abaixo aplicam-se apenas ao Windows XP.

Se voltar a instalar o Windows XP com menos de 200 MB de espaço livre em disco, o Restauro do sistema será desactivado automaticamente.

Para ver se o restauro do sistema está activado:

Windows Vista

- 1 Clique em **Iniciar**  → **Painel de controlo** → **Sistema e Manutenção** → **Sistema**.
- 2 No painel esquerdo, clique em **Protecção do sistema**.
- 3 Clique no separador **Protecção do sistema**. Certifique-se de que a **Protecção do sistema** para o disco rígido não está assinalada em **Pontos de restauro automáticos**.

Windows XP

- 1 Clique em **Iniciar**  → **Painel de controlo** → **Desempenho e Manutenção** → **Sistema**.
- 2 Clique no separador **Restauro do sistema** e certifique-se de que a opção **Desactivar o restauro do sistema** não está assinalada.

Utilizar o Dell™ PC Restore e o Dell Factory Image Restore



AVISO: O Dell PC Restore ou o Dell Factory Image Restore elimina permanentemente todos os dados do disco rígido e remove todos os programas ou controladores instalados depois de o computador ter sido recebido. Se possível, efectue cópias de segurança dos dados antes de utilizar essas opções. Utilize o PC Restore ou o Dell Factory Image Restore apenas se o Restauro do sistema não tiver resolvido o problema do sistema operativo.



NOTA: O Dell PC Restore da Symantec e o Dell Factory Image Restore pode não estar disponível em determinados países ou computadores.

Utilize o utilitário Dell Factory Image Restore (Windows Vista) ou o utilitário Dell PC Restore (Windows XP) apenas como último recurso para restaurar o sistema operativo.

Estas opções restauram o disco rígido para o estado de funcionamento em que se encontrava quando o computador foi adquirido. Todos os programas ou ficheiros adicionados desde que recebeu o computador— incluindo ficheiros de dados — são eliminados permanentemente do disco rígido. Os ficheiros de dados incluem documentos, folhas de cálculo, mensagens de correio electrónico, fotografias digitais e ficheiros de música, entre outros. Se possível, faça cópias de segurança de todos os dados utilizando o PC Restore ou o Factory Image Restore.

Windows Vista: Dell Factory Image Restore

- 1 Ligue o computador. Quando aparecer o logótipo da Dell, pressione <F8> várias vezes para aceder à janela **Opções de arranque avançadas do Vista**.
- 2 Seleccione **Reparar o seu computador**.
A janela **Opções de recuperação do sistema** será apresentada.
- 3 Seleccione um esquema de teclado e clique em **Seguinte**.
- 4 Para aceder às opções de restauro, inicie a sessão como utilizador local. Para aceder à linha de comandos, digite `administrator` (administrador) no campo Nome de utilizador e, em seguida, clique em **OK**.
- 5 Clique em **Dell Factory Image Restore**.



NOTA: Dependendo da sua configuração, pode ser necessário seleccionar **Dell Factory Tools** (Ferramentas do Dell Factory) e, em seguida, **Dell Factory Image Restore**.

O ecrã de boas-vindas do **Dell Factory Image Restore** será apresentado.

- 6 Clique em **Next** (Seguinte).

O ecrã **Confirm Data Deletion** (Confirmar eliminação de dados) será apresentado.



AVISO: Se não pretender continuar a utilizar o **Factory Image Restore**, clique em **Cancel** (Cancelar).

- 7 Marque a caixa de verificação para confirmar que quer continuar a reformatação do disco rígido e restaurar o software do sistema para o estado de fábrica e, em seguida, clique em **Next** (Seguinte).

O processo de restauro é iniciado e pode demorar cinco minutos ou mais a estar concluído. Aparece uma mensagem quando o sistema operativo e as aplicações instaladas de fábrica forem restaurados para o estado de fábrica.

- 8 Clique em **Finish** (Concluir) para reiniciar o sistema.

Utilizar o suporte multimédia **Operating System** (Sistema operativo)

Antes de começar

Se estiver a considerar reinstalar o sistema operativo Windows para corrigir um problema com um controlador recentemente instalado, primeiro tente utilizar a opção Recuperação de controladores de dispositivo do Windows. Consulte “Determinar se um controlador de dispositivo é a origem de um problema de dispositivo” na página 85. Em seguida, tente o recurso Recuperação de controladores de dispositivo (consulte “Substituir um controlador por uma versão anterior” na página 86).

Se a Recuperação de controladores de dispositivo não resolver o problema, utilize o Restauro do sistema para que o sistema operativo regresse ao estado de funcionamento em que se encontrava antes de ter instalado o novo controlador de dispositivo (consulte “Utilizar o recurso Restauro do sistema do Microsoft® Windows®” na página 281).



AVISO: Antes de efectuar a instalação, efectue uma cópia de segurança de todos os ficheiros de dados existentes no disco rígido principal. Para configurações de discos rígidos convencionais, o disco rígido primário é a primeira unidade detectada pelo computador.

Para voltar a instalar o Windows, são necessários os seguintes itens:

- Suporte multimédia *Operating System* (Sistema operativo) da Dell™
- Suporte multimédia *Drivers and Utilities* (Controladores e utilitários) da Dell



NOTA: O suporte multimédia *Drivers and Utilities* (Controladores e utilitários) da Dell contém os controladores que foram instalados durante a montagem do computador. Utilize o suporte multimédia *Drivers and Utilities* (Controladores e utilitários) da Dell para carregar os controladores necessários. Dependendo da região onde tiver adquirido o computador ou do facto de ter ou não solicitado o suporte multimédia, o suporte multimédia *Drivers and Utilities* (Controladores e utilitários) da Dell e o suporte multimédia *Operating System* (Sistema operativo) podem não ter sido fornecidos com o computador.

Reinstalar o Windows XP ou o Windows Vista

O processo de reinstalação pode demorar entre 1 e 2 horas até estar concluído. Depois de reinstalar o sistema operativo, também deve reinstalar os controladores de dispositivo, o programa de protecção antivírus e o restante software.



AVISO: O suporte multimédia *Operating System* (Sistema operativo) fornece opções para reinstalar o Windows XP. As opções podem substituir ficheiros e possivelmente afectar programas instalados no disco rígido. Desta forma, não reinstale o Windows XP a menos que seja orientado por um representante do apoio técnico da Dell para o fazer.

- 1 Guarde e feche todos os ficheiros abertos e saia de todos os programas abertos.
- 2 Introduza o disco *Operating System* (Sistema operativo).
- 3 Clique em **Sair** se a mensagem **Instalar o Windows** aparecer.
- 4 Reinicie o computador.

Quando o logótipo DELL aparecer, pressione <F12> imediatamente.



NOTA: Se esperar demasiado tempo e o logótipo do sistema operativo aparecer, continue a aguardar até visualizar o ambiente de trabalho do Microsoft® Windows®. Em seguida, encerre o computador e tente novamente.



NOTA: Os passos seguintes alteram a sequência de arranque apenas uma vez. No próximo arranque, o computador irá iniciar de acordo com os dispositivos especificados no programa de configuração do sistema.

- 5 Quando a lista de dispositivos de arranque aparecer, realce **CD/DVD/CD-RW Drive** (Unidade de CD/DVD/CD-RW) e pressione <Enter>.
- 6 Pressione qualquer tecla para **Boot from CD-ROM** (Iniciar a partir de CD-ROM).
- 7 Siga as instruções apresentadas no ecrã para concluir a instalação.

Resolução de problemas



 **DICA:** Economize tempo seguindo estas sugestões básicas quando resolver problemas no seu computador.

- 1** Se tiver adicionado ou removido uma peça antes da manifestação do problema, consulte os procedimentos de instalação e certifique-se de que a peça está instalada correctamente.
- 2** Se um dispositivo periférico não funcionar, verifique se este está ligado correctamente.
- 3** Se aparecer alguma mensagem no ecrã, anote-a exactamente tal como esta surge. Essa mensagem pode ajudar a equipa do apoio técnico a diagnosticar e corrigir o(s) problema(s).
- 4** Se aparecer alguma mensagem de erro num programa, consulte a documentação correspondente.

 **NOTA:** Os procedimentos abordados neste documento foram descritos de acordo com o modo de visualização padrão do Windows podendo não ser aplicáveis se tiver definido o seu computador Dell para o modo de visualização clássica do Windows.

Ferramentas para resolução de problemas

Algumas das ferramentas de resolução de problemas que pode precisar para diagnosticar e resolver problemas no seu computador incluem:

Ferramenta	Função
Luzes de alimentação	<p>A luz do botão de alimentação acende e fica intermitente ou permanece fixa para indicar estados diferentes, como alimentação, sem alimentação ou modo de espera. Essa luz pode também indicar problemas internos de alimentação.</p> <p>Consulte o <i>manual de serviço</i> para obter informações sobre as luzes de alimentação.</p>
Luzes de diagnóstico para computadores de secretária	<p>Alguns computadores de secretária possuem luzes de diagnóstico. Estas luzes funcionam em conjunto com as luzes de alimentação. Essas luzes ligam e desligam ou acendem numa determinada sequência para indicar o estado e os problemas.</p> <p>Consulte o <i>manual de serviço</i> para obter informações sobre as luzes de diagnóstico.</p>
Luzes de diagnóstico para computadores de secretária	<p>As luzes de estado do teclado indicam o estado e qualquer problema.</p> <p>Consulte o <i>manual de serviço</i> para obter informações sobre as luzes de diagnóstico e estado.</p>
Mensagens do sistema	<p>O seu computador de secretária ou portátil pode apresentar mensagens indicando erros ou problemas que precisam ser solucionados. Anote as informações apresentadas no ecrã e procure a mensagem na lista de mensagens do sistema ou no <i>manual de serviço</i> para obter informações sobre como solucionar o problema.</p>
Resolução de problemas de hardware do Windows	<p>Utilize a resolução de problemas de hardware para solucionar a configuração de dispositivos, problemas de compatibilidade ou estado operativo.</p>

Dell Diagnostics	Com o Dell Diagnostics, o computador executa a avaliação de pré-arranque do sistema, que é uma série de testes iniciais da placa de sistema, do teclado, do visor, da memória, do disco rígido, etc. O Dell Diagnostics pode também ser utilizado para executar um teste de sistema mais completo para avaliar o computador.
Utilitário de apoio técnico Dell	Utilize este utilitário de apoio técnico para obter informações de auto-apoio, actualizações de software e para efectuar verificações de integridade do ambiente informático.

Luzes de alimentação para computadores de secretária



ADVERTÊNCIA: Antes de iniciar quaisquer procedimentos descritos nesta secção, siga as instruções de segurança fornecidas com o computador. Para obter informações adicionais sobre os melhores procedimentos de segurança, consulte a página inicial da conformidade de regulamentos www.dell.com/regulatory_compliance.

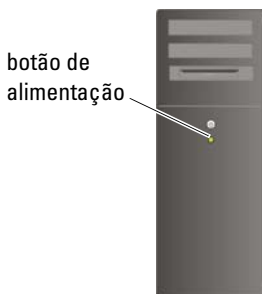

A luz do botão de alimentação localizada na parte frontal do computador acende e fica intermitente ou simplesmente fica acesa para indicar os diferentes estados:

- Se a luz de alimentação estiver azul e o computador não estiver a responder, consulte o *manual de serviço* do computador.



NOTA: Em certos sistemas, a luz de alimentação é verde.

- Se a luz de alimentação estiver azul e intermitente, o computador encontra-se no modo de espera. Pressione uma tecla no teclado, mova o rato ou pressione o botão de alimentação para retomar o funcionamento normal.



NOTA: Em certos sistemas, a luz de alimentação é verde.

- Se a luz de alimentação estiver apagada, o computador está desligado ou não está a receber energia.
 - Encaixe novamente o cabo de alimentação na entrada de alimentação na parte posterior do computador e na tomada eléctrica.
 - Se o computador estiver ligado a uma extensão, certifique-se de que esta está ligada a uma tomada eléctrica e que se encontra ligada.
 - Substitua dispositivos de protecção contra sobretensões, extensões e cabos de extensão de alimentação por produtos similares em bom estado de funcionamento para verificar se o computador liga correctamente.
 - Certifique-se de que a tomada eléctrica está a funcionar, testando-a com outro dispositivo como, por exemplo, uma lâmpada.
 - Verifique se o cabo de alimentação principal e o cabo do painel frontal estão ligados correctamente à placa de sistema (consulte o *manual de serviço* do computador).
- Se a luz de alimentação estiver intermitente e âmbar, o computador está a receber energia eléctrica, mas pode existir algum problema interno de alimentação.
 - Certifique-se de que o interruptor de selecção de tensão está ajustado para corresponder à alimentação CA da sua região, se aplicável.
 - Verifique se o cabo de alimentação do processador está ligado correctamente à placa de sistema (consulte o *manual de serviço* do computador).
- Se a luz de alimentação estiver âmbar e fixa, algum dispositivo pode estar com problemas ou instalado incorrectamente.
 - Retire e, em seguida, reinstale os módulos de memória (consulte a documentação fornecida com o computador).
 - Retire e, em seguida, reinstale todas as placas (consulte a documentação fornecida com o computador).
- Elimine interferências. Algumas possíveis causas de interferência são:
 - Cabos de extensão de alimentação, de teclado e de rato.
 - Excesso de dispositivos ligados a uma extensão.
 - Várias extensões ligadas à mesma tomada eléctrica.

Luzes de diagnóstico para computadores de secretária

Alguns computadores de secretária possuem luzes marcadas com números no painel frontal. Quando o computador inicia normalmente as luzes ficam intermitentes e, em seguida, apagam-se.

Se o computador não estiver a funcionar de forma adequada, a sequência de luzes pode ser utilizada para identificar o problema.



PARA OBTER MAIS INFORMAÇÕES: Para saber mais sobre o significado das diversas luzes de diagnóstico apresentadas, consulte o *manual de serviço* do computador ou procure o tópico no site web do apoio técnico da Dell support.dell.com.

Luzes de diagnóstico para computadores portáteis

Normalmente, os computadores portáteis possuem luzes de estado de teclado localizadas acima do teclado. Consulte a documentação fornecida com o computador para obter mais informações.

Em funcionamento normal, as luzes de estado de teclado apresentam o estado actual de algumas funções. Se o computador não estiver a funcionar de forma adequada, pode utilizar o estado das luzes para ajudar a identificar o problema.



PARA OBTER MAIS INFORMAÇÕES: Para saber mais sobre o significado das diversas luzes de estado de teclado apresentadas, consulte o *manual de serviço* do computador ou procure o tópico no site web do apoio técnico da Dell support.dell.com.

Mensagens do sistema para computadores de secretária



NOTA: Se a mensagem recebida não aparecer na tabela, consulte a documentação do sistema operativo ou do programa que estava em execução no momento em que a mensagem foi apresentada

ALERT! PREVIOUS ATTEMPTS AT BOOTING THIS SYSTEM HAVE FAILED AT CHECKPOINT [NNNN]. FOR HELP IN RESOLVING THIS PROBLEM, PLEASE NOTE THIS CHECKPOINT AND CONTACT DELL TECHNICAL SUPPORT (ALERTA! TENTATIVAS ANTERIORES NO ARRANQUE DESTA SISTEMA FALHARAM NO PONTO DE VERIFICAÇÃO [NNNN]. PARA AJUDAR A RESOLVER ESTE PROBLEMA, ANOTE ESTE PONTO DE VERIFICAÇÃO E CONTACTE O APOIO TÉCNICO DA DELL) — O computador não conseguiu concluir a rotina de arranque três vezes consecutivas devido ao mesmo erro (consulte “Contactar a Dell” na página 360 para obter assistência).

CMOS CHECKSUM ERROR (ERRO DE SOMA DE VERIFICAÇÃO DO CMOS) — Possível falha na placa principal ou a pilha do relógio de tempo real está fraca. Substitua a pilha (consulte a documentação fornecida com o computador ou consulte “Contactar a Dell” na página 360 para obter assistência).

CPU FAN FAILURE (FALHA NA VENTONINHA DA CPU) — Falha na ventoinha da CPU. Substitua a ventoinha da CPU (consulte o *manual de serviço* do computador).

HARD-DISK READ FAILURE (FALHA DE LEITURA DO DISCO RÍGIDO) — Possível falha do disco rígido durante o teste de arranque do mesmo (consulte “Contactar a Dell” na página 360 para obter assistência).

KEYBOARD FAILURE (FALHA NO TECLADO) — Falha no teclado ou o cabo do teclado está solto (consulte “Problemas de teclado para teclados externos” na página 314).

NO BOOT DEVICE AVAILABLE (NENHUM DISPOSITIVO DE ARRANQUE DISPONÍVEL) — O sistema não conseguiu detectar um dispositivo ou partição de arranque.

- Se a unidade óptica for o dispositivo de arranque, certifique-se de que os cabos estão ligados e de que existe um suporte multimédia óptico de arranque na unidade.
- Se o disco rígido for o dispositivo de arranque, certifique-se de que os cabos estão ligados e de que a unidade está instalada correctamente e particionada como um dispositivo de arranque.
- Entre no programa de configuração do sistema e verifique se as informações da sequência de arranque estão correctas (consulte “Configuração do sistema” na página 329).

NO TIMER TICK INTERRUPT (SEM INTERRUPÇÃO DO TEMPORIZADOR) — Um chip na placa de sistema pode não estar a funcionar de forma adequada ou pode ter uma falha (consulte “Contactar a Dell” na página 360 para obter assistência).

NOTICE – HARD DRIVE SELF MONITORING SYSTEM HAS REPORTED THAT A PARAMETER HAS EXCEEDED ITS NORMAL OPERATING RANGE. DELL RECOMMENDS THAT YOU BACK UP YOUR DATA REGULARLY. A PARAMETER OUT OF RANGE MAY OR MAY NOT INDICATE A POTENTIAL HARD DRIVE PROBLEM (AVISO - O SISTEMA DE AUTOMONITORIZAÇÃO DA UNIDADE DE DISCO RÍGIDO REPORTOU QUE UM PARÂMETRO ULTRAPASSOU O SEU INTERVALO DE FUNCIONAMENTO NORMAL. A DELL RECOMENDA QUE EFECTUE CÓPIAS DE SEGURANÇA REGULARES DOS SEUS DADOS. UM PARÂMETRO FORA DO INTERVALO PODE INDICAR OU NÃO UM POTENCIAL PROBLEMA DA UNIDADE DE DISCO RÍGIDO) — Erro de S.M.A.R.T, possível falha da unidade de disco rígido. Esta função pode ser activada ou desactivada na configuração do BIOS.

Mensagens do sistema para computadores portáteis



NOTA: Se a mensagem recebida não aparecer na tabela, consulte a documentação do sistema operativo ou do programa que estava em execução no momento em que a mensagem foi apresentada.

DECREASING AVAILABLE MEMORY (DIMINUIÇÃO DA MEMÓRIA DISPONÍVEL) —

Consulte “Problemas de bloqueio e de software” na página 314.

ERROR 8602 – AUXILIARY DEVICE FAILURE VERIFY THAT MOUSE AND KEYBOARD ARE SECURELY ATTACHED TO CORRECT CONNECTORS (ERRO 8602 – DISPOSITIVO AUXILIAR NÃO VERIFICOU SE O RATO E O TECLADO ESTÃO LIGADOS CORRECTAMENTE ÀS ENTRADAS CORRECTAS).

FLASH PART WRITE PROTECTED ERROR (ERRO DE PROTECÇÃO CONTRA ESCRITA DA PEÇA FLASH) — Contacte a Dell (consulte “Contactar a Dell” na página 360).

GATE A20 FAILURE (FALHA DA PORTA A20) — Consulte “Problemas de bloqueio e de software” na página 314.

INVALID CONFIGURATION INFORMATION - PLEASE RUN SETUP PROGRAM (INFORMAÇÃO DE CONFIGURAÇÃO INVÁLIDA - EXECUTE O PROGRAMA DE CONFIGURAÇÃO) —

Entre no programa de configuração do sistema (consulte “Entrar no programa de configuração do sistema” na página 330) e altere as opções do programa de configuração do sistema (consulte “Trabalhar com as opções do ecrã do programa de configuração do sistema” na página 330) para corrigir o erro de configuração.

KEYBOARD FAILURE (FALHA NO TECLADO) — Falha no teclado ou o cabo do teclado está solto (consulte “Problemas de teclado para teclados externos” na página 314).

MEMORY ADDRESS LINE FAILURE AT (ADDRESS), READ VALUE EXPECTING (VALUE) (FALHA NA LINHA DE ENDEREÇO DA MEMÓRIA NO (ENDEREÇO), O VALOR LIDO É DIFERENTE DO (VALOR) ESPERADO) — Consulte “Problemas de bloqueio e de software” na página 314.

MEMORY DOUBLE WORD LOGIC FAILURE AT (ADDRESS), READ VALUE EXPECTING (VALUE) (FALHA NA LÓGICA DE PALAVRA DUPLA DA MEMÓRIA NO (ENDEREÇO), O VALOR LIDO É DIFERENTE DO (VALOR) ESPERADO) — Consulte “Problemas de bloqueio e de software” na página 314.

MEMORY ODD/EVEN LOGIC FAILURE AT (ADDRESS), READ VALUE EXPECTING VALUE (FALHA LÓGICA DE PARIDADE NA MEMÓRIA NO (ENDEREÇO), O VALOR LIDO É DIFERENTE DO (VALOR) ESPERADO) — Consulte “Problemas de bloqueio e de software” na página 314.

MEMORY WRITE/READ FAILURE AT (ADDRESS), READ VALUE EXPECTING VALUE (FALHA DE GRAVAÇÃO/LEITURA DA MEMÓRIA NO (ENDEREÇO), O VALOR LIDO É DIFERENTE DO (VALOR) ESPERADO) — Consulte “Problemas de bloqueio e de software” na página 314.

MEMORY SIZE IN CMOS INVALID (TAMANHO DA MEMÓRIA EM CMOS INVÁLIDO) —

Consulte “Problemas de bloqueio e de software” na página 314.

NO BOOT DEVICE AVAILABLE – STRIKE F1 TO RETRY BOOT, F2 FOR SETUP UTILITY. PRESS F5 TO RUN ONBOARD DIAGNOSTICS (DISPOSITIVO DE ARRANQUE INDISPONÍVEL - PRESSIONE F1 PARA TENTAR INICIAR NOVAMENTE, F2 PARA ABRIR O UTILITÁRIO DE CONFIGURAÇÃO) OU PRESSIONE F5 PARA EXECUTAR DIAGNÓSTICO INCORPORADO) — O sistema não conseguiu detectar um dispositivo ou partição de arranque.

- Se a unidade óptica for o dispositivo de arranque, certifique-se de que os cabos estão ligados e de que existe um suporte multimédia óptico de arranque na unidade.
- Se o disco rígido for o dispositivo de arranque, certifique-se de que os cabos estão ligados e de que a unidade está instalada correctamente e particionada como um dispositivo de arranque.
- Entre no programa de configuração do sistema e verifique se as informações da sequência de arranque estão correctas (consulte “Entrar no programa de configuração do sistema” na página 330).

NO BOOT SECTOR ON HARD DRIVE (NENHUM SECTOR DE ARRANQUE NA UNIDADE DE DISCO RÍGIDO) — Entre no programa de configuração do sistema e verifique se as informações de configuração do disco rígido estão correctas (consulte “Entrar no programa de configuração do sistema” na página 330).

NO TIMER TICK INTERRUPT (SEM INTERRUPTÃO DO TEMPORIZADOR) — Execute o Dell Diagnostics (consulte “Execute o Dell Diagnostics” na página 301).

POWER WARNING MESSAGES HAVE BEEN DISABLED. RUN THE SETUP UTILITY TO ENABLE THESE MESSAGES (MENSAGENS DE AVISO DE ALIMENTAÇÃO DESACTIVADAS. EXECUTE O UTILITÁRIO CONFIGURAÇÃO PARA ACTIVAR ESTAS MENSAGENS) — Consulte “Entrar no programa de configuração do sistema” na página 330.

READ FAILURE ON INTERNAL HARD DRIVE (ERRO DE LEITURA NO DISCO RÍGIDO INTERNO) — Consulte “Problemas com a unidade” na página 309.

READ FAILURE ON SECOND INTERNAL HARD DRIVE (ERRO DE LEITURA NO SEGUNDO DISCO RÍGIDO INTERNO) — Esta mensagem aplica-se a computadores portáteis que suportam vários discos rígidos. Consulte “Problemas com a unidade” na página 309.

RTC MODE FIXED – TIME AND DATE MAY BE WRONG (MODO DE RELÓGIO DE TEMPO REAL FIXO – HORA E DATA PODEM ESTAR ERRADAS) — Entre no programa de configuração do sistema e corrija a data ou a hora (consulte “Entrar no programa de configuração do sistema” na página 330). Se o problema persistir, substitua a pilha do CMOS.

SHUTDOWN FAILURE (ERRO AO ENCERRAR) — Execute o Dell Diagnostics (consulte “Execute o Dell Diagnostics” na página 301).

TIME-OF-DAY CLOCK STOPPED – PLEASE RUN THE SYSTEM SETUP

PROGRAM (PARAGEM DO RELÓGIO – EXECUTE O PROGRAMA DE CONFIGURAÇÃO DO SISTEMA) — Entre no programa de configuração do sistema e corrija a data ou a hora (consulte “Entrar no programa de configuração do sistema” na página 330). Se o problema persistir, substitua a pilha do CMOS.

TIME-OF-DAY NOT SET – PLEASE RUN THE SYSTEM SETUP PROGRAM (HORA NÃO DEFINIDA – EXECUTE O PROGRAMA DE CONFIGURAÇÃO DO SISTEMA) — Entre no programa de configuração do sistema e corrija a data ou a hora (consulte “Entrar no programa de configuração do sistema” na página 330). Se o problema persistir, substitua a pilha do CMOS.

TIMER CHIP COUNTER 2 FAILED (FALHA NO CONTADOR 2 DO CHIP DO TEMPORIZADOR) — Execute o Dell Diagnostics (consulte “Execute o Dell Diagnostics” na página 301).

THE AC POWER ADAPTER TYPE CANNOT BE DETERMINED. THE SYSTEM CAN ONLY BOOT WITH A 130-W POWER ADAPTER OR GREATER. STRIKE THE F1 KEY TO SHUTDOWN. (O TIPO DE ADAPTADOR DE ALIMENTAÇÃO CA NÃO PODE SER DETERMINADO. O SISTEMA SÓ PODE INICIAR COM UM ADAPTADOR DE ALIMENTAÇÃO DE 130 W OU SUPERIOR. PRESSIONE F1 PARA ENCERRAR) — Ligue um adaptador CA de 130 W ou superior ao computador ou à estação de ancoragem



NOTA: Esta mensagem sobre o requisito de um adaptador de alimentação CA de 130 W ou superior refere-se a computadores portáteis que precisam de adaptadores CA de 130 W ou superior.

THE AC POWER ADAPTER WATTAGE AND TYPE CANNOT BE DETERMINED. THE BATTERY MAY NOT CHARGE. THE SYSTEM WILL ADJUST THE PERFORMANCE TO MATCH THE POWER AVAILABLE. PLEASE CONNECT A DELL XXX-W AC ADAPTER OR GREATER FOR BEST SYSTEM PERFORMANCE. STRIKE THE F3 KEY (BEFORE THE F1 OR F2 KEY) IF YOU DO NOT WANT TO SEE POWER WARNING MESSAGES AGAIN. STRIKE THE F1 KEY TO CONTINUE, F2 TO RUN THE SETUP UTILITY. (O TIPO E A VOLTAGEM DO ADAPTADOR DE ALIMENTAÇÃO CA NÃO PODEM SER DETERMINADOS. A BATERIA PODE NÃO CARREGAR. O SISTEMA AJUSTARÁ O DESEMPENHO PARA CORRESPONDER À CORRENTE DISPONÍVEL. LIGUE UM ADAPTADOR CA DE XXX-W DA DELL OU SUPERIOR PARA MELHOR DESEMPENHO DO SISTEMA. PRESSIONE A TECLA F3 (ANTES DAS TECLAS F1 OU F2) SE NÃO PRETENDER VISUALIZAR NOVAMENTE AS MENSAGENS DE AVISO DE ALIMENTAÇÃO. PRESSIONE F1 PARA CONTINUAR, F2 PARA EXECUTAR O UTILITÁRIO DE CONFIGURAÇÃO) — Ligue o adaptador CA correcto ao computador ou à estação de ancoragem.

THE COMPUTER IS DOCKED AND ONLY BATTERY POWER IS DETECTED. THIS CAN HAPPEN IF THE POWER ADAPTER IS MISSING, THE POWER CORD IS UNPLUGGED, OR THE COMPUTER IS NOT PROPERLY CONNECTED TO THE DOCKING STATION. YOU SHOULD UNDOCK, REDOCK, ATTACH THE POWER ADAPTER, OR PLUG IN THE POWER CORD. STRIKE THE F1 KEY TO SHUTDOWN. (O COMPUTADOR ESTÁ ANCORADO E É DETECTADA APENAS A CORRENTE DA BATERIA. ISTO PODE OCORRER SE O ADAPTADOR DE CORRENTE NÃO ESTIVER A SER UTILIZADO, O CABO DE ALIMENTAÇÃO ESTIVER DESLIGADO OU O COMPUTADOR NÃO ESTIVER LIGADO CORRECTAMENTE À ESTAÇÃO DE ANCORAGEM. DEVE DESANCORAR, ANCORAR NOVAMENTE, LIGAR O ADAPTADOR DE CORRENTE OU LIGAR O CABO DE ALIMENTAÇÃO. PRESSIONE F1 PARA ENCERRAR).

THE AMOUNT OF SYSTEM MEMORY HAS CHANGED. IF YOU DID NOT CHANGE YOUR MEMORY... TO RESOLVE THIS ISSUE, TRY TO RESEAT THE MEMORY. STRIKE THE F1 KEY TO CONTINUE, F2 TO RUN THE SETUP UTILITY. PRESS F5 TO RUN ONBOARD DIAGNOSTICS. (A QUANTIDADE DE MEMÓRIA DO SISTEMA FOI ALTERADA. SE NÃO ALTEROU A MEMÓRIA. PARA RESOLVER ESTE PROBLEMA, TENDE INSTALAR NOVAMENTE A MEMÓRIA. PRESSIONE F1 PARA CONTINUAR, F2 PARA EXECUTAR O UTILITÁRIO DE CONFIGURAÇÃO. PRESSIONE F5 PARA EXECUTAR O DIAGNÓSTICO INCORPORADO) —

- Volte a instalar a memória (para obter instruções, consulte o *manual de serviço* do computador).
- Se a memória não foi retirada ou instalada, pode ter ocorrido uma falha no módulo de memória ou na placa de sistema. Contacte a Dell para obter assistência (consulte “Contactar a Dell” na página 360).

UNSUPPORTED MEMORY. STRIKE THE F1 KEY TO SHUTDOWN (MEMÓRIA NÃO SUPORTADA. PRESSIONE F1 PARA ENCERRAR). — Verifique se a memória que está a utilizar é suportada pelo seu computador (consulte a documentação fornecida com o computador).

WARNING: A xxx-W AC ADAPTER HAS BEEN DETECTED, WHICH IS LESS THAN THE RECOMMENDED xxx-W AC ADAPTER ORIGINALLY SHIPPED. THIS WILL INCREASE THE TIME TO CHARGE THE BATTERY. THE SYSTEM WILL ADJUST THE PERFORMANCE TO MATCH THE POWER AVAILABLE. PLEASE CONNECT A DELL xxx-W AC ADAPTER OR GREATER FOR BEST SYSTEM PERFORMANCE. STRIKE THE F3 KEY (BEFORE THE F1 OR F2 KEY) IF YOU DO NOT WANT TO SEE POWER WARNING MESSAGES AGAIN. STRIKE THE F1 KEY TO CONTINUE, F2 TO RUN THE SETUP UTILITY. (O TIPO DE ADAPTADOR DE CORRENTE CA NÃO PODE SER DETERMINADO. A BATERIA NÃO PODE SER CARREGADA. O SISTEMA IRÁ AJUSTAR-SE AO DESEMPENHO PARA CORRESPONDER À CORRENTE DISPONÍVEL. LIGUE UM ADAPTADOR CA DE xxx-W DA DELL OU SUPERIOR PARA MELHOR DESEMPENHO DO SISTEMA. PRESSIONE F3 (ANTES DAS TECLAS F1 OU F2) SE NÃO PRETENDER VISUALIZAR AS MENSAGENS DE AVISO DE ALIMENTAÇÃO NOVAMENTE. PRESSIONE F1 PARA CONTINUAR, F2 PARA EXECUTAR O UTILITÁRIO DE CONFIGURAÇÃO). —

Ligue o adaptador CA correcto ao computador ou à estação de ancoragem.

WARNING: THE PRIMARY BATTERY CANNOT BE IDENTIFIED.THIS SYSTEM WILL BE UNABLE TO CHARGE BATTERIES UNTIL THIS BATTERY IS REMOVED. (AVISO: A BATERIA PRINCIPAL NÃO PODE SER IDENTIFICADA. O SISTEMA NÃO PODERÁ CARREGAR BATERIAS ATÉ QUE ESTA BATERIA SEJA REMOVIDA). — Para computadores com duas baterias instaladas, a bateria principal pode estar instalada incorrectamente ou a bateria ou a placa de sistema pode estar com defeito.

WARNING: THE SECOND BATTERY CANNOT BE IDENTIFIED.THIS SYSTEM WILL BE UNABLE TO CHARGE BATTERIES UNTIL THIS BATTERY IS REMOVED. (AVISO: A BATERIA SECUNDÁRIA NÃO PODE SER IDENTIFICADA. O SISTEMA NÃO PODERÁ CARREGAR BATERIAS ATÉ QUE ESTA BATERIA SEJA REMOVIDA). — Para computadores com duas baterias instaladas, a bateria secundária pode estar instalada incorrectamente ou a bateria ou a placa de sistema pode estar com defeito.

WARNING: THE BATTERIES CANNOT BE IDENTIFIED.THIS SYSTEM WILL BE UNABLE TO CHARGE BATTERIES UNTIL THIS BATTERY IS REMOVED (AVISO: AS BATERIAS NÃO PODEM SER IDENTIFICADAS. ESTE SISTEMA NÃO PODERÁ CARREGAR BATERIAS ATÉ QUE ESTA BATERIA SEJA REMOVIDA). — Para computadores com duas baterias instaladas, uma ou mais baterias podem estar instaladas incorrectamente ou as baterias ou a placa de sistema podem estar com defeito.

WARNING: THE BATTERY CANNOT BE IDENTIFIED.THIS SYSTEM WILL BE UNABLE TO CHARGE THIS BATTERY (AVISO: A BATERIA NÃO PODE SER IDENTIFICADA. O SISTEMA NÃO PODERÁ CARREGAR ESSA BATERIA). — A bateria pode estar instalada incorrectamente ou a bateria ou a placa de sistema pode estar avariada.

WARNING: THE BATTERY ATTACHED CANNOT POWER THE SYSTEM.THE SYSTEM WILL NOT BOOT WITH THIS BATTERY PLUGGED IN.PRESS F1 TO SHUTDOWN THE SYSTEM. (AVISO: A BATERIA LIGADA NÃO PODE ACCIONAR O SISTEMA. O SISTEMA NÃO IRÁ INICIAR COM ESTA BATERIA LIGADA. PRESSIONE F1 PARA ENCERRAR O SISTEMA.)

WARNING!BATTERY IS CRITICALLY LOW.HIT F1 TO CONTINUE. (AVISO! A BATERIA ESTÁ MUITO FRACA. PRESSIONE F1 PARA CONTINUAR.)

WARNING: THE TPM COULD NOT BE INITIALIZED. (AVISO: O TPM NÃO PODE SER INICIADO). — Pode ter ocorrido uma falha na placa de sistema. Contacte a Dell para obter assistência (consulte “Contactar a Dell” na página 360).

WARNING MESSAGES HAVE BEEN DISABLED.RUN THE SETUP UTILITY TO ENABLE THESE MESSAGES (AS MENSAGENS DE AVISO FORAM DESACTIVADAS. EXECUTE O UTILITÁRIO DE CONFIGURAÇÃO PARA ACTIVAR ESTAS MENSAGENS). — Consulte “Configuração do sistema” na página 329.

WARNING: DELL'S DISK MONITORING SYSTEM HAS DETECTED THAT DRIVE [0/1] ON THE [PRIMARY/SECONDARY] EIDE CONTROLLER IS OPERATING OUTSIDE OF NORMAL SPECIFICATIONS. IT IS ADVISABLE TO IMMEDIATELY BACK UP YOUR DATA AND REPLACE YOUR HARD DRIVE BY CALLING YOUR SUPPORT DESK OR DELL. (AVISO: O SISTEMA DE MONITORIZAÇÃO DE DISCO DELL DETECTOU QUE O DISCO [0/1] NO CONTROLADOR EIDE [PRIMÁRIO/SECUNDÁRIO] NÃO ESTÁ A FUNCIONAR DE ACORDO COM AS ESPECIFICAÇÕES NORMAIS. É RECOMENDÁVEL QUE EFECTUE IMEDIATAMENTE CÓPIAS DE SEGURANÇA DOS DADOS E SUBSTITUA O SEU DISCO RÍGIDO LIGANDO PARA O SEU DEPARTAMENTO DE APOIO TÉCNICO OU PARA A DELL) — Contacte a Dell para obter assistência (consulte “Contactar a Dell” na página 360).

YOUR POWER ADAPTER DOES NOT SUPPLY ENOUGH POWER TO RUN THE ATTACHED DOCKING STATION. EITHER UNDOCK OR INSERT AN APPROPRIATE ADAPTER. STRIKE THE F1 KEY TO SHUTDOWN (O ADAPTADOR DE ALIMENTAÇÃO NÃO FORNECE ENERGIA SUFICIENTE PARA ACCIONAR A ESTAÇÃO DE ANCORAGEM LIGADA. RETIRE A ESTAÇÃO DE ANCORAGEM OU INTRODUZA UM ADAPTADOR ADEQUADO. PRESSIONE A TECLA F1 PARA ENCERRAR) — Ligue o adaptador CA correcto.

YOUR SYSTEM IS DOCKED, BUT THE AC ADAPTER TYPE CANNOT BE DETERMINED. EITHER UNDOCK OR INSERT AN APPROPRIATE ADAPTER. STRIKE THE F1 KEY TO SHUTDOWN (O SISTEMA ESTÁ ANCORADO, MAS O TIPO DE ADAPTADOR CA NÃO PODE SER DETERMINADO. RETIRE A ESTAÇÃO DE ANCORAGEM OU INTRODUZA UM ADAPTADOR ADEQUADO. PRESSIONE A TECLA F1 PARA ENCERRAR) — O adaptador CA pode ter sido instalado incorrectamente ou o adaptador CA ou a estação de ancoragem está com defeito.

YOUR SYSTEM AUTOMATICALLY POWERED OFF BECAUSE IT BECAME WARMER THAN EXPECTED. THIS MAY HAVE BEEN CAUSED BY: OPERATING OR STORING THE SYSTEM IN AN ENVIRONMENT WHERE THE AMBIENT TEMPERATURE IS TOO HIGH, OR OBSTRUCTING THE AIR FLOW FROM THE SYSTEM FAN VENTS. IF THE PROBLEM RECURS, PLEASE CALL DELL SUPPORT WITH ERROR CODE #M1004 (O SISTEMA DESLIGOU-SE AUTOMATICAMENTE PORQUE AQUECEU MAIS DO QUE O ESPERADO. ISTO PODE TER SIDO CAUSADO POR: O SISTEMA PODE ENCONTRAR-SE NUM LOCAL EM QUE A TEMPERATURA AMBIENTE É DEMASIADO ALTA OU O FLUXO DE AR PARA AS VENTONHAS DO SISTEMA PODE ESTAR OBSTRUÍDO. SE O PROBLEMA PERSISTIR, CONTACTE O APOIO TÉCNICO DA DELL COM CÓDIGO DE ERRO #M1004) —

Contacte a Dell para obter assistência (consulte “Contactar a Dell” na página 360).

*****PROCESSOR SSDT DATA NOT FOUND*** OPERATING SYSTEM POWER MANAGEMENT FOR MULTI CORE PROCESSORS WILL BE DISABLED. (**DADOS DA SSDT DO PROCESSADOR NÃO ENCONTRADOS**A GESTÃO DE ENERGIA DO SISTEMA OPERATIVO PARA PROCESSADORES MULTI CORE SERÁ DESACTIVADA.) —**

*****UL CIRCUIT TRIPPED*** THE UL TRIP COUNT IS SHOWN BELOW THE F3-KEY MESSAGE. STRIKE THE F3 KEY TO CLEAR THE UL COUNTER, ANY OTHER KEY TO CONTINUE. (***)CIRCUITO UL DESACTIVADO*** A CONTAGEM PARA DESACTIVAÇÃO DO UL SERÁ APRESENTADA POR BAIXO DA MENSAGEM DA TECLA F3. PRESSIONE A TECLA F3 PARA LIMPAR O CONTADOR UL OU PRESSIONE QUALQUER OUTRA TECLA PARA CONTINUAR) — Execute o Dell Diagnostics (consulte “Execute o Dell Diagnostics” na página 301).**

*****PROCESSOR MICROCODE UPDATE FAILURE*** THE REVISION OF PROCESSOR IN THE SYSTEM IS NOT SUPPORTED. (***)ERRO DE ACTUALIZAÇÃO DE MICROCÓDIGO DO PROCESSADOR*** A REVISÃO DO PROCESSADOR NO SISTEMA NÃO É SUPORTADA) — Verifique se a memória que está a utilizar é suportada pelo seu computador (consulte a documentação do computador).**

Resolução de problemas de hardware do Windows

Se algum dispositivo não for detectado durante a instalação do sistema operativo ou se for detectado, mas estiver incorrectamente configurado, poderá utilizar a Resolução de problemas de hardware para resolver o problema de incompatibilidade.

- 1 Clique em **Iniciar**→ **Ajuda e suporte**.
- 2 Introduza **resolução de problemas de hardware** no campo de pesquisa e pressione <Enter> para iniciar a pesquisa.
- 3 Se a janela **Ajuda e suporte** apresentar a secção **Corrigir um problema**, clique em **Resolução de problemas de hardware**. Em seguida, seleccione a opção que melhor descreve o problema.

OU

- 4 Nos resultados da pesquisa, seleccione a opção que melhor descreve o problema e siga os passos restantes da resolução de problemas.

Execute o Dell Diagnostics



ADVERTÊNCIA: Antes de iniciar quaisquer procedimentos descritos nesta secção, siga as instruções de segurança fornecidas com o computador. Para obter informações adicionais sobre os melhores procedimentos de segurança, consulte a página inicial da conformidade de regulamentos www.dell.com/regulatory_compliance.



AVISO: A ferramenta Dell Diagnostics funciona apenas em computadores Dell™.

Quando utilizar o Dell Diagnostics

Se o seu computador apresentar algum problema, consulte “Resolução de problemas” na página 289 e execute o Dell Diagnostics antes contactar a Dell para obter assistência técnica.

É recomendável que imprima estes procedimentos antes de começar.

Consulte “Configuração do sistema” na página 329 para rever as informações de configuração do computador e garantir que o dispositivo que pretende testar é apresentado no programa de configuração do sistema e que está activo.

Inicie o Dell Diagnostics a partir do disco rígido ou do suporte multimédia *Drivers and Utilities* (Controladores e utilitários).



NOTA: O suporte multimédia *Drivers and Utilities* (Controladores e utilitários) é opcional e pode não ser fornecido com todos os computadores.

Iniciar o Dell Diagnostics a partir do disco rígido

O Dell Diagnostics está localizado numa partição oculta do utilitário de diagnóstico no disco rígido.

Iniciar o Dell Diagnostics em computadores portáteis



NOTA: Se o computador não apresentar uma imagem no ecrã, consulte “Contactar a Dell” na documentação fornecida com o seu computador.



NOTA: Se o computador estiver ligado a um dispositivo de ancoragem, desligue-o. Consulte a documentação fornecida com o dispositivo de ancoragem para obter instruções.

- 1 Certifique-se de que o computador está ligado a uma tomada eléctrica que esteja a funcionar correctamente.
- 2 Ligue (ou reinicie) o computador.
- 3 Inicie o Dell Diagnostics num dos dois modos seguintes:
 - Quando o logótipo DELL™ aparecer, pressione <F12> imediatamente. Seleccione **Diagnostics** (Diagnóstico) no menu de arranque e pressione <Enter>.



NOTA: Se esperar demasiado tempo e se o logótipo do sistema operativo aparecer, continue a aguardar até visualizar o ambiente de trabalho do Microsoft® Windows®. Em seguida, encerre o computador e tente novamente.

OU

- Assim que o computador estiver completamente desligado, pressione e mantenha pressionada a tecla <Fn> e ao mesmo tempo ligue o computador.



NOTA: Se aparecer uma mensagem a informar que não foi detectada qualquer partição do utilitário de diagnóstico, execute o Dell Diagnostics a partir do suporte multimédia *Drivers and Utilities* (Controladores e utilitários).

O computador executará a avaliação de pré-arranque do sistema (PSA), que consiste numa série de testes iniciais da placa de sistema, do teclado, do visor, da memória, do disco rígido, entre outros.

- Responda a todas as perguntas que aparecerem.
- Se forem detectadas falhas, anote o(s) código(s) de erro e consulte “Contactar a Dell” na página 360.

Se a avaliação de pré-arranque do sistema ficar concluída sem problemas, será apresentada a mensagem “Booting Dell Diagnostic Utility Partition Press any key to continue.” (A iniciar partição do utilitário Dell Diagnostics. Pressione qualquer tecla para continuar).

- 4 Pressione qualquer tecla para abrir o Dell Diagnostics que está na partição do utilitário de diagnóstico do seu disco rígido.
- 5 Quando o menu principal do Dell Diagnostics aparecer, seleccione o teste que pretende executar.
- 6 Continue com “Utilizar o menu principal do Dell Diagnostics” na página 305.

Iniciar o Dell Diagnostics em computadores de secretária



NOTA: Se o computador não apresentar imagens no ecrã, consulte “Contactar a Dell” na página 360.

- 1 Certifique-se de que o computador está ligado a uma tomada eléctrica que esteja a funcionar correctamente.
- 2 Ligue (ou reinicie) o computador.
- 3 Quando o logótipo DELL™ aparecer, pressione <F12> imediatamente. Seleccione **Diagnostics** (Diagnóstico) no menu de arranque e pressione <Enter>.



NOTA: Se esperar muito tempo e o logótipo do sistema operativo aparecer, aguarde até visualizar o ambiente de trabalho do Microsoft Windows; em seguida, encerre o computador e tente novamente.



NOTA: Se aparecer uma mensagem a informar que não foi detectada qualquer partição do utilitário de diagnóstico, execute o Dell Diagnostics a partir do suporte multimédia *Drivers and Utilities* (Controladores e utilitários).

- 4 Pressione qualquer tecla para abrir o Dell Diagnostics que está na partição dos utilitários de diagnóstico do seu disco rígido.
- 5 Quando o menu principal do Dell Diagnostics aparecer, seleccione o teste que pretende~ executar. Consulte “Utilizar o menu principal do Dell Diagnostics” na página 305.
- 6 Continue com “Utilizar o menu principal do Dell Diagnostics” na página 305.

Iniciar o Dell Diagnostics a partir do suporte multimédia *Drivers and Utilities* (Controladores e utilitários)

- 1 Introduza o suporte multimédia *Drivers and Utilities* (Controladores e utilitários).
- 2 Desligue e reinicie o computador.

Quando o logótipo DELL aparecer, pressione <F12> imediatamente.



NOTA: Se esperar muito tempo e o logótipo do sistema operativo aparecer, aguarde até visualizar o ambiente de trabalho do Microsoft Windows; em seguida, encerre o computador e tente novamente.



NOTA: Os passos seguintes alteram a sequência de arranque apenas uma vez. No próximo arranque, o computador irá iniciar de acordo com os dispositivos especificados no programa de configuração do sistema.

- 3 Quando a lista de dispositivos de arranque aparecer, realce CD/DVD/CD-RW e pressione <Enter>.
- 4 Seleccione a opção **Boot from CD-ROM** (Iniciar a partir de CD-ROM) no menu apresentado e pressione <Enter>.
- 5 Introduza 1 para iniciar o menu do CD e pressione <Enter> para continuar.
- 6 Seleccione **Run the 32 Bit Dell Diagnostics** (Executar o Dell Diagnostics de 32 bits) na lista numerada. Se houver múltiplas versões na lista, seleccione a versão adequada para o seu computador.

- 7 Quando o **menu principal** do Dell Diagnostics aparecer, selecione o teste que pretende executar.
- 8 Continue com “Utilizar o menu principal do Dell Diagnostics” na página 305.

Utilizar o menu principal do Dell Diagnostics

- 1 Depois do Dell Diagnostics ser carregado e o ecrã do **menu principal** aparecer, clique no botão da opção desejada.



NOTA: Selecione **Test System** (Testar sistema) para executar um teste completo ao computador.

Opção	Função
Test Memory (Testar memória)	Executar o teste autónomo de memória
Test System (Testar sistema)	Executar um diagnóstico do sistema
Exit (Sair)	Sair do programa de diagnóstico

- 2 Após ter seleccionado a opção **Test System** (Testar sistema) a partir do menu principal, o seguinte menu será apresentado:



NOTA: É recomendável que selecione **Extended Test** (Teste completo) a partir do menu abaixo para executar um teste mais abrangente dos dispositivos do computador.

Opção	Função
Express Test (Teste expresso)	Executa um teste rápido dos dispositivos do sistema. Normalmente, este teste tem a duração de 10 a 20 minutos.
Extended Test (Teste completo)	Executa um teste completo aos dispositivos do sistema. Normalmente, este teste pode durar uma hora ou mais.
Custom Test (Teste personalizado)	Utilizado para testar um dispositivo específico ou para personalizar os testes a serem executados.
Symptom Tree (Árvore de sintomas)	Esta opção permite seleccionar testes com base num sintoma do problema que o computador está a ter. A árvore de sintomas apresenta uma lista dos sintomas mais comuns.

- 3 Se for encontrado algum problema durante um teste, aparecerá uma mensagem apresentando o código de erro e uma descrição do problema. Anote o código de erro e a descrição do problema e consulte “Contactar a Dell” na página 360.



NOTA: A etiqueta de serviço do computador está localizada na parte superior de cada ecrã de teste. Se contactar a Dell, o serviço de apoio técnico solicitará o número da sua etiqueta de serviço.

- 4 Se executar um teste utilizando a opção **Custom Test or Symptom Tree** (Teste personalizado ou árvore de sintomas), clique no separador correspondente, descrito na seguinte tabela para obter mais informações.

Separador	Função
Results (Resultados)	Mostra os resultados do teste e os erros encontrados.
Errors (Erros)	Mostra os erros encontrados, os códigos de erro e a descrição do problema.
Help (Ajuda)	Descreve o teste e pode indicar os requisitos para a execução do teste.
Configuration (Configuração)	Apresenta a configuração de hardware do dispositivo seleccionado. O Dell Diagnostics obtém as informações de configuração de todos os dispositivos a partir da configuração do sistema, da memória e de vários testes internos e apresenta-as na lista de dispositivos localizada no painel esquerdo do ecrã. A lista de dispositivos pode não apresentar os nomes de todos os componentes instalados no computador ou de todos os dispositivos a ele ligados.
Parameters (Parâmetros)	Permite alterar as definições de teste para o personalizar.

- 5 Quando os testes estiverem concluídos, feche o ecrã de teste para regressar ao ecrã do **menu principal**. Para sair do Dell Diagnostics e reiniciar o computador, feche o ecrã do **menu principal**.
- 6 Retire o suporte multimédia *Dell Drivers and Utilities* (Controladores e utilitários da Dell) (se aplicável).

Centro de apoio técnico da Dell

A aplicação Centro de apoio técnico da Dell está instalada no seu computador e está disponível a partir do ícone Dell Support Center (Centro de apoio técnico da Dell)  na barra de tarefas ou a partir do botão **Iniciar**.

O software identifica automaticamente o seu número da etiqueta de serviço, número do modelo do computador, código de serviço expresso, as suas informações de garantia e fornece opções de apoio técnico para o computador como, por exemplo, controladores e transferências, formação, tutoriais e artigos da Knowledge Base (Base de dados de conhecimento). A aplicação também fornece opções para contactar o apoio técnico da Dell, incluindo conversação em directo, telefone e e-mail.

Aceder ao centro de apoio técnico da Dell

Aceda ao centro de apoio técnico da Dell a partir do ícone  na barra de tarefas ou a partir do menu **Iniciar**.



NOTA: Se o centro de apoio técnico da Dell não estiver disponível no menu **Iniciar**, aceda a support.dell.com e transfira o software.

A aplicação Centro de apoio técnico da Dell está personalizada para o seu ambiente informático.

O ícone  na barra de tarefas funciona de forma diferente quando se clica uma vez, quando se faz duplo clique ou quando se clica com o botão direito do rato sobre o mesmo.

Clicar no ícone do centro de apoio técnico da Dell

Clique ou clique no botão direito do rato no ícone  para aceder a:

- Centro de apoio técnico da Dell.
- Alertas do centro de apoio técnico da Dell.
- Definições do utilizador do centro de apoio técnico da Dell.
- Aprender mais sobre o centro de apoio técnico da Dell.

Fazer duplo clique no ícone do centro de apoio técnico da Dell

Faça duplo clique no ícone  para abrir a página inicial para aceder a:

- **Self Help** (Auto-ajuda) — Clique para identificar e resolver problemas relacionados com o computador.

- **Assistance From Dell** (Assistência da Dell) — Clique para contactar a Dell sobre problemas informáticos ou estado de encomendas.
- **Alerts** (Alertas) — Clique para visualizar alertas da Dell para o computador.
- **About Your System** (Sobre o seu sistema) — Clique para aceder a informações e documentação do computador.
- **Drivers & Downloads** (Controladores e transferências) — Clique para aceder a controladores e transferências para o computador.
- **Dell Datasafe™ Online Backup** (Cópia de segurança on-line Dell Datasafe™) — Clique para aceder às cópias de segurança e serviço de recuperação on-line oferecidos pela Dell para o seu computador.
- **ContactUs** (Contacte-nos) — Clique para aceder a várias opções para contactar a Dell.
- **Feedback** (Opinião) — Clique para dar a sua opinião sobre a aplicação Centro de apoio técnico da Dell.

Solucionar problemas

Problemas com a pilha



ADVERTÊNCIA: Se a nova pilha não for instalada correctamente, haverá perigo de explosão. Substitua a pilha apenas por uma do tipo recomendado pelo fabricante ou equivalente. Elimine as pilhas usadas de acordo com as instruções do fabricante.



ADVERTÊNCIA: Antes de iniciar quaisquer procedimentos descritos nesta secção, siga as instruções de segurança fornecidas com o computador. Para obter informações adicionais sobre os melhores procedimentos de segurança, consulte a página inicial da conformidade de regulamentos www.dell.com/regulatory_compliance.

SUBSTITUA A PILHA — Se tem de redefinir constantemente as informações de data e hora depois de ligar o computador ou se o sistema apresentar uma data e hora incorrectas durante o arranque, substitua a pilha (consulte as instruções fornecidas com o computador). Se ainda assim a pilha não funcionar correctamente, contacte a Dell (consulte “Contactar a Dell” na página 360).

Problemas com a unidade



ADVERTÊNCIA: Antes de iniciar quaisquer procedimentos descritos nesta secção, siga as instruções de segurança fornecidas com o computador. Para obter informações adicionais sobre os melhores procedimentos de segurança, consulte a página inicial da conformidade de regulamentos www.dell.com/regulatory_compliance.

VERIFIQUE SE O MICROSOFT® WINDOWS® RECONHECE A UNIDADE —

Windows Vista®

- Clique em Iniciar  → e clique em Computador.

Se a unidade não for apresentada, consulte o *manual de serviço* ou contacte a Dell (consulte “Contactar a Dell” na página 360).

Windows® XP

- Clique em Iniciar  → e clique em O meu computador.

TESTE A UNIDADE —

- Introduza outro disco para eliminar a possibilidade de a unidade original estar com defeito.

LIMPE A UNIDADE OU O DISCO — Consulte “Tarefas de manutenção (Melhorar o desempenho e garantir a segurança)” na página 137.

VERIFIQUE AS LIGAÇÕES DOS CABOS

PARA UNIDADES COM PINOS E/OU BANDEJAS, VERIFIQUE SE O SUPORTE MULTIMÉDIA ESTÁ ENCAIXADO NO PINO

PARA UNIDADES QUE UTILIZAM CARREGAMENTO POR RANHURA, VERIFIQUE SE O SUPORTE MULTIMÉDIA ESTÁ COMPLETAMENTE NA RANHURA

EXECUTE O DELL DIAGNOSTICS — Consulte a *documentação* do computador e consulte “Execute o Dell Diagnostics” na página 301.

Problemas com a unidade óptica

EXECUTE A RESOLUÇÃO DE PROBLEMAS DE HARDWARE — Consulte “Resolução de problemas de hardware do Windows” na página 301.

EXECUTE O DELL DIAGNOSTICS — Consulte “Execute o Dell Diagnostics” na página 301.

Problemas com a unidade óptica



NOTA: A vibração da unidade óptica em alta velocidade é normal e pode provocar ruído, o que não indica um defeito na unidade ou no suporte multimédia.



NOTA: Nem todos os títulos de DVDs funcionam em todas as unidades de DVD, pois diferentes regiões do mundo têm diferentes formatos de discos.

AJUSTE O CONTROLO DE VOLUME DO WINDOWS —

- Clique no ícone do altifalante no canto inferior direito do ecrã.
- Para garantir que o volume está audível, clique na barra de deslizamento e arraste-a para cima.
- Para se certificar de que o som não está sem áudio, clique numa das caixas assinaladas.

VERIFIQUE OS ALTIFALANTES E O SUBWOOFER — Consulte “Problemas de som e altifalantes” na página 322.

Problemas ao gravar numa unidade óptica

FECHE OUTROS PROGRAMAS — A unidade óptica precisa receber um fluxo contínuo de dados durante o processo de gravação. Se esse fluxo for interrompido, ocorrerá um erro. Experimente fechar todos os programas antes de gravar na unidade óptica.

DEACTIVE O MODO DE ESPERA NO WINDOWS ANTES DE GRAVAR UM DISCO —

Consulte “Configurar as definições de energia” na página 152 ou procure a palavra-chave *em espera* na ajuda e suporte do Windows para obter informações sobre modos de gestão de energia.

Problemas no disco rígido

EXECUTE VERIFICAR DISCO —

Windows Vista

- 1 Clique em **Iniciar**  e clique em **Computador**.
- 2 Clique com o botão direito do rato em **Disco local C:**.
- 3 Clique em **Propriedades**→ **Ferramentas**→ **Verificar agora**.

A janela **Controlo de contas de utilizador** pode aparecer. Se for um administrador do computador, clique em **Continuar**. Caso contrário, contacte o seu administrador para continuar a acção pretendida.

- 4 Siga as instruções do ecrã.

Windows XP

- 1 Clique em **Iniciar**  e clique em **O meu computador**.
- 2 Clique com o botão direito do rato em **Disco local C:**.
- 3 Clique em **Propriedades**→ **Ferramentas**→ **Verificar agora**.
- 4 Clique em **Procurar e tentar recuperar sectores danificados** e clique em **Iniciar**.

Problemas de e-mail, modem e Internet



ADVERTÊNCIA: Antes de iniciar quaisquer procedimentos descritos nesta secção, siga as instruções de segurança fornecidas com o computador. Para obter informações adicionais sobre os melhores procedimentos de segurança, consulte a página inicial da conformidade de regulamentos www.dell.com/regulatory_compliance.



NOTA: Se o computador possuir um modem, ligue o modem apenas a uma tomada de telefone analógica. O modem não funciona enquanto estiver ligado a uma rede telefónica digital.



NOTA: Não ligue um cabo telefónico à entrada do adaptador de rede. Consulte a documentação fornecida com o computador.

VERIFIQUE AS DEFINIÇÕES DE SEGURANÇA DO MICROSOFT OUTLOOK® EXPRESS —

Se não conseguir abrir os anexos dos seus e-mails:

- 1 No Outlook Express, clique em **Ferramentas**→ **Opções**→ **Segurança**.
- 2 Clique em **Não permitir anexos** para retirar a marca de verificação, se necessário.

VERIFIQUE A LIGAÇÃO DA LINHA TELEFÓNICA

VERIFIQUE A TOMADA DO TELEFONE

LIGUE O MODEM DIRECTAMENTE À TOMADA DE PAREDE DO TELEFONE

UTILIZE OUTRA LINHA TELEFÓNICA —

- Verifique se a linha telefónica está ligada à tomada no modem (a tomada tem uma etiqueta verde ou um ícone em forma de tomada junto da mesma).
- Certifique-se de que ouve um clique ao introduzir o conector da linha telefónica no modem.
- Desligue a linha telefónica do modem e ligue-a a um telefone e, em seguida, verifique se ouve o sinal de linha.
- Se tiver outros dispositivos telefónicos a partilhar a mesma linha, como um atendedor de chamadas, fax, protector de surtos de tensão ou divisor de linha, retire-os e utilize o telefone para ligar o modem directamente à tomada de parede do telefone. Se estiver a utilizar um fio com 3 metros de comprimento ou maior, experimente utilizar um fio mais curto.

SE O COMPUTADOR POSSUIR UM MODEM, EXECUTE A FERRAMENTA MODEM DIAGNOSTIC (DIAGNÓSTICO DO MODEM) —

- 1 Clique em **Iniciar**→ **Todos os programas**→ **Modem Helper** (Auxiliar do modem) ou **Modem Diagnostic Tool** (Ferramenta Diagnóstico do modem).
- 2 Siga as instruções do ecrã para identificar e resolver os problemas do modem. O Modem Helper (Auxiliar do modem) não está disponível em determinados computadores.

VERIFIQUE SE O MODEM ESTÁ A COMUNICAR COM O WINDOWS —

Windows Vista

- 1 Clique em **Iniciar**  → **Painel de controlo** → **Hardware e sons** → **Opções de telefone e modem** → **Modems**.
- 2 Clique na porta COM do modem → **Propriedades** → **Diagnóstico** → **Consultar o modem** para verificar se o modem está a comunicar com o Windows.

Se todos os comandos receberem respostas, o modem está a funcionar correctamente.

Windows XP

- 1 Clique em **Iniciar** → **Painel de controlo** → **Impressoras e outro hardware** → **Opções de telefone e modem** → **Modems**.
- 2 Clique na porta COM do modem → **Propriedades** → **Diagnóstico** → **Consultar o modem** para verificar se o modem está a comunicar com o Windows.

Se todos os comandos receberem respostas, o modem está a funcionar correctamente.

VERIFIQUE SE ESTÁ LIGADO À INTERNET — Verifique se possui um fornecedor de serviços de Internet. Com o programa de e-mail Outlook Express aberto, clique em **Ficheiro**. Se houver uma marca de verificação ao lado de **Trabalhar off-line**, clique nela para a retirar e ligue-se à Internet. Contacte o seu fornecedor de serviços de Internet para obter ajuda.

Mensagens de erro



ADVERTÊNCIA: Antes de iniciar quaisquer procedimentos descritos nesta secção, siga as instruções de segurança fornecidas com o computador. Para obter informações adicionais sobre os melhores procedimentos de segurança, consulte a página inicial da conformidade de regulamentos www.dell.com/regulatory_compliance.

Se a mensagem de erro não estiver na lista, consulte a documentação do sistema operativo ou do programa que estava em execução no momento em que a mensagem surgiu.

A FILENAME CANNOT CONTAIN ANY OF THE FOLLOWING CHARACTERS: \ / : * ? " < > | (UM NOME DE FICHEIRO NÃO PODE CONTER OS SEGUINTE CARACTERES: \ / : * ? " < > |) — Não utilize estes caracteres nos nomes de ficheiros.

A REQUIRED .DLL FILE WAS NOT FOUND (UM FICHEIRO .DLL NECESSÁRIO NÃO FOI ENCONTRADO) — O programa que está a tentar abrir não apresenta um ficheiro essencial. Remova e reinstale o programa:

Windows Vista

- 1 Clique em **Iniciar**  → **Painel de controlo** → **Programas** → **Programas e funcionalidades**.
- 2 Seleccione o programa que deseja remover.
- 3 Clique em **Desinstalar**.
- 4 Consulte a documentação do programa para obter as instruções de instalação.

Windows XP

- 1 Clique em **Iniciar** → **Painel de controlo** → **Adicionar ou remover programas** → **Programas e funcionalidades**.
- 2 Selecciona o programa que deseja remover.
- 3 Clique em **Desinstalar**.
- 4 Consulte a documentação do programa para obter as instruções de instalação.

drive letter : \ IS NOT ACCESSIBLE. THE DEVICE IS NOT READY (A LETRA DA UNIDADE : \ NÃO ESTÁ ACESSÍVEL. O DISPOSITIVO NÃO ESTÁ PREPARADO) — A unidade não consegue ler o disco. Introduza um disco na unidade e tente novamente.

INSERT BOOTABLE MEDIA (INTRODUZA UM SUPORTE MULTIMÉDIA DE ARRANQUE) — Introduza um CD ou DVD de arranque.

NOT ENOUGH MEMORY OR RESOURCES. CLOSE SOME PROGRAMS AND TRY AGAIN (MEMÓRIA OU RECURSOS INSUFICIENTES. FECHER ALGUNS PROGRAMAS E TENTE NOVAMENTE) — Feche todas as janelas e abra o programa que deseja utilizar. Em alguns casos, pode ser necessário reiniciar o computador para restaurar os recursos. Nesse caso, tente executar o programa que deseja utilizar primeiro.

OPERATING SYSTEM NOT FOUND (SISTEMA OPERATIVO NÃO ENCONTRADO) — Contacte a Dell (consulte “Contactar a Dell” na página 360).

Problemas com os dispositivos IEEE 1394



ADVERTÊNCIA: Antes de iniciar quaisquer procedimentos descritos nesta secção, siga as instruções de segurança fornecidas com o computador. Para obter informações adicionais sobre os melhores procedimentos de segurança, consulte a página inicial da conformidade de regulamentos www.dell.com/regulatory_compliance.



NOTA: O computador suporta apenas IEEE 1394a padrão.

CERTIFIQUE-SE DE QUE O CABO DO DISPOSITIVO IEEE 1394 ESTÁ CORRECTAMENTE INTRODUIDO NO DISPOSITIVO E NA ENTRADA DO COMPUTADOR

CERTIFIQUE-SE DE QUE O DISPOSITIVO 1394 ESTÁ ACTIVADO NA CONFIGURAÇÃO DO SISTEMA — Consulte “Trabalhar com as opções do ecrã do programa de configuração do sistema” na página 330.

VERIFIQUE SE O DISPOSITIVO IEEE 1394 É RECONHECIDO PELO WINDOWS —

Windows Vista

- 1 Clique em **Iniciar**  → **Painel de controlo** → **Hardware e Som**.
- 2 Clique em **Gestor de dispositivos**.

Se o dispositivo IEEE 1394 estiver na lista, isso significa que o Windows reconhece o dispositivo.

Windows XP

1 Clique em Iniciar  e clique em Painel de controlo.

2 Em Seleccione uma categoria, clique em Desempenho e manutenção → Sistema → Propriedades do sistema → Hardware → Gestor de dispositivos.

SE TIVER PROBLEMAS COM UM DISPOSITIVO IEEE 1394 FORNECIDO PELA DELL —

Contacte a Dell (consulte “Contactar a Dell” na página 360).

SE TIVER PROBLEMAS COM UM DISPOSITIVO IEEE 1394 NÃO FORNECIDO PELA DELL — Contacte o fabricante do dispositivo IEEE 1394.

Problemas de teclado para teclados externos



ADVERTÊNCIA: Antes de iniciar quaisquer procedimentos descritos nesta secção, siga as instruções de segurança fornecidas com o computador. Para obter informações adicionais sobre os melhores procedimentos de segurança, consulte a página inicial da conformidade de regulamentos www.dell.com/regulatory_compliance.

VERIFIQUE O CABO DO TECLADO —

- Certifique-se de que o cabo do teclado está correctamente ligado ao computador.
- Encerre o computador (consulte a documentação fornecida com o computador), volte a ligar o cabo do teclado conforme apresentado no diagrama de configuração e reinicie o computador.
- Certifique-se de que o cabo não está danificado ou desgastado e verifique se há pinos tortos ou partidos nos conectores do cabo. Endireite os pinos tortos.
- Retire os cabos de extensão do teclado e ligue o teclado directamente ao computador.

TESTE O TECLADO. Ligue um teclado em bom estado e tente utilizá-lo.

EXECUTE A RESOLUÇÃO DE PROBLEMAS DE HARDWARE. Consulte “Resolução de problemas de hardware do Windows” na página 301.

Problemas de bloqueio e de software



ADVERTÊNCIA: Antes de iniciar quaisquer procedimentos descritos nesta secção, siga as instruções de segurança fornecidas com o computador. Para obter informações adicionais sobre os melhores procedimentos de segurança, consulte a página inicial da conformidade de regulamentos www.dell.com/regulatory_compliance.

O computador não inicia

VERIFIQUE AS LUZES DE DIAGNÓSTICO — Consulte “Luzes de alimentação para computadores de secretária” na página 291 ou “Luzes de diagnóstico para computadores de secretária” na página 293 ou “Luzes de diagnóstico para computadores portáteis” na página 293.

VERIFIQUE SE O CABO DE ALIMENTAÇÃO ESTÁ CORRECTAMENTE LIGADO AO COMPUTADOR E À TOMADA ELÉCTRICA

O computador deixa de responder



AVISO: Pode perder dados se não conseguir encerrar o sistema operativo.

DESLIGUE O COMPUTADOR — Se não obtiver resposta ao pressionar uma tecla no teclado ou ao mover o rato, pressione sem soltar o botão de alimentação durante pelo menos 8 a 10 segundos (até o computador se desligar) e, em seguida, reinicie o computador.

Um programa deixa de responder

TERMINE O PROGRAMA —

- 1 Pressione <Ctrl><Shift><Esc> simultaneamente para ter acesso ao gestor de tarefas.
- 2 Clique no separador **Aplicações**.
- 3 Clique para seleccionar o programa que deixou de responder.
- 4 Clique em **Terminar tarefa**.

Um programa falha repetidamente



NOTA: A maior parte do software inclui instruções de instalação na respectiva documentação ou em CD ou DVD.

VERIFIQUE A DOCUMENTAÇÃO DO SOFTWARE — Se for necessário, desinstale e volte a instalar o programa.

Um programa foi concebido para uma versão anterior do sistema operativo Windows

EXECUTE O ASSISTENTE DE COMPATIBILIDADE DE PROGRAMAS —

Windows Vista

O assistente de compatibilidade de programas configura um programa, de modo a que este possa ser executado num ambiente semelhante aos ambientes que não pertencem ao sistema operativo Windows Vista.

- 1 Clique em **Iniciar**  → **Painel de controlo** → **Programas** → **Programas e funcionalidades** → **Utilizar um programa mais antigo com esta versão do Windows**.
- 2 No ecrã de boas-vindas, clique em **Seguinte**.
- 3 Siga as instruções do ecrã.

Windows XP

O assistente de compatibilidade de programas configura um programa, de modo a que este possa ser executado num ambiente semelhante aos ambientes que não pertencem ao sistema operativo XP.

- 1 Clique em Iniciar  → Todos os Programas → Acessórios → Assistente de compatibilidade de programas → Seguinte.
- 2 Siga as instruções do ecrã.
- 3 É apresentado um ecrã azul

DESLIGUE O COMPUTADOR — Se não obtiver resposta ao pressionar uma tecla no teclado ou ao mover o rato, pressione sem soltar o botão de alimentação durante pelo menos 8 a 10 segundos (até o computador se desligar) e, em seguida, reinicie o computador. Consulte “Contactar a Dell” na página 360.

Outros problemas de software

CONSULTE A DOCUMENTAÇÃO DO SOFTWARE OU CONTACTE O RESPECTIVO FABRICANTE PARA OBTER MAIS INFORMAÇÕES SOBRE A RESOLUÇÃO DE PROBLEMAS —

- Certifique-se de que o programa é compatível com o sistema operativo instalado no seu computador.
- Certifique-se de que o seu computador apresenta os requisitos mínimos de hardware necessários para executar o software. Para obter mais informações, consulte a documentação do software.
- Certifique-se de que o programa está instalado e configurado correctamente.
- Certifique-se de que os controladores de dispositivo não entram em conflito com o programa.
- Se for necessário, desinstale e volte a instalar o programa.

FAÇA IMEDIATAMENTE CÓPIAS DE SEGURANÇA DOS SEUS FICHEIROS

UTILIZE UM PROGRAMA ANTIVÍRUS PARA VERIFICAR O DISCO RÍGIDO, OS CDS OU OS DVDs.

GUARDE E FECHÉ TODOS OS FICHEIROS OU PROGRAMAS ABERTOS E ENCERRE O COMPUTADOR ATRAVÉS DO MENU INICIAR

Problemas de memória



ADVERTÊNCIA: Antes de iniciar quaisquer procedimentos descritos nesta secção, siga as instruções de segurança fornecidas com o computador. Para obter informações adicionais sobre os melhores procedimentos de segurança, consulte a página inicial da conformidade de regulamentos www.dell.com/regulatory_compliance.

SE RECEBER UMA MENSAGEM DE MEMÓRIA INSUFICIENTE —

- Guarde e feche todos os ficheiros abertos e saia de todos os programas abertos que não esteja a utilizar para verificar se este procedimento resolve o problema.
- Consulte a documentação do software para obter informações sobre os requisitos mínimos de memória. Se necessário, instale memória adicional (consulte a documentação fornecida com o computador).

- Volte a instalar os módulos de memória (consulte a documentação fornecida com o computador) para se certificar de que o computador está a comunicar correctamente com a memória.
- Execute o Dell Diagnostics (consulte “Execute o Dell Diagnostics” na página 301).

SE DETECTAR OUTROS PROBLEMAS DE MEMÓRIA —

- Volte a instalar os módulos de memória (consulte a documentação fornecida com o computador) para se certificar de que o computador está a comunicar correctamente com a memória.
- Certifique-se de que está a seguir as directrizes de instalação da memória (consulte a documentação fornecida com o computador).
- Certifique-se de que a memória em utilização é compatível com o computador. Para obter mais informações sobre o tipo de memória suportada pelo seu computador, consulte a documentação fornecida com o computador.
- Execute o Dell Diagnostics (consulte “Execute o Dell Diagnostics” na página 301).

Problemas no rato



ADVERTÊNCIA: Antes de iniciar quaisquer procedimentos descritos nesta secção, siga as instruções de segurança fornecidas com o computador. Para obter informações adicionais sobre os melhores procedimentos de segurança, consulte a página inicial da conformidade de regulamentos www.dell.com/regulatory_compliance.

VERIFIQUE O CABO DO RATO —

- Certifique-se de que o cabo não está danificado ou desgastado e verifique se há pinos tortos ou partidos nos conectores do cabo. Endireite os pinos tortos.
- Retire qualquer cabo de extensão do rato e ligue-o directamente ao computador.
- Verifique se o cabo do rato está ligado conforme apresentado no diagrama de configuração do seu computador.

REINICIE O COMPUTADOR —

- 1 Pressione simultaneamente <Ctrl><Esc> para visualizar o menu **Iniciar**.
- 2 Pressione <u>, pressione as teclas de seta para cima e para baixo para realçar **Encerrar** ou **Desligar** e, em seguida, pressione <Enter>.
- 3 Depois de o computador se desligar, volte a ligar o cabo do rato conforme indicado no diagrama de configuração.
- 4 Ligue o computador.

TESTE O RATO — Ligue um rato que esteja em boas condições de funcionamento e tente utilizá-lo.

VERIFIQUE AS CONFIGURAÇÕES DO RATO —

Windows Vista

- 1 Clique em Iniciar  → Painel de controlo → Hardware e Som → Rato.
- 2 Ajuste as definições conforme necessário.

Windows XP

- 1 Clique em Iniciar  → Painel de controlo → Impressoras e outro hardware → Rato.
- 2 Ajuste as definições conforme necessário.

REINSTELE O CONTROLADOR DO RATO — Consulte “Instalar controladores para unidades multimédia” na página 85.

EXECUTE A RESOLUÇÃO DE PROBLEMAS DE HARDWARE — Consulte “Resolução de problemas de hardware do Windows” na página 301.

Problemas de rede



ADVERTÊNCIA: Antes de iniciar quaisquer procedimentos descritos nesta secção, siga as instruções de segurança fornecidas com o computador. Para obter informações adicionais sobre os melhores procedimentos de segurança, consulte a página inicial da conformidade de regulamentos www.dell.com/regulatory_compliance.

VERIFIQUE A ENTRADA DO CABO DE REDE — Verifique se o cabo de rede está correctamente introduzido na ficha de rede na parte posterior do computador e na tomada de rede.

VERIFIQUE AS LUZES DE REDE NA PARTE POSTERIOR DO COMPUTADOR — Se a luz de integridade da ligação estiver apagada (consulte o *manual de serviço* do computador ou consulte “Luzes de diagnóstico para computadores portáteis” na página 293), não está a haver comunicação na rede. Substitua o cabo de rede.

REINICIE O COMPUTADOR E VOLTE A INICIAR A SESSÃO NA REDE.

VERIFIQUE AS DEFINIÇÕES DE REDE — Contacte o seu administrador de rede ou a pessoa que configurou a rede, para verificar se as definições de rede estão correctas e se a rede está a funcionar.

EXECUTE A RESOLUÇÃO DE PROBLEMAS DE HARDWARE — Consulte “Resolução de problemas de hardware do Windows” na página 301.

Problemas de energia



ADVERTÊNCIA: Antes de iniciar quaisquer procedimentos descritos nesta secção, siga as instruções de segurança fornecidas com o computador. Para obter informações adicionais sobre os melhores procedimentos de segurança, consulte a página inicial da conformidade de regulamentos www.dell.com/regulatory_compliance.

SE A LUZ DE ALIMENTAÇÃO ESTIVER AZUL E O COMPUTADOR NÃO ESTIVER A RESPONDER — Consulte “Luzes de alimentação para computadores de secretária” na página 291 ou “Luzes de diagnóstico para computadores portáteis” na página 293.



NOTA: Em certos sistemas, a luz de alimentação é verde.

SE A LUZ DE ALIMENTAÇÃO ESTIVER AZUL E INTERMITENTE — O computador está no modo de espera. Pressione uma tecla no teclado, mova o rato ou pressione o botão de alimentação para retomar o funcionamento normal.



NOTA: Em certos sistemas, a luz de alimentação é verde.

SE A LUZ DE ALIMENTAÇÃO ESTIVER APAGADA — O computador está desligado ou não está a receber energia.

- Encaixe novamente o cabo de alimentação na entrada de alimentação na parte posterior do computador e na tomada eléctrica.
- Substitua as extensões, cabos de extensão de alimentação e outros dispositivos de protecção contra sobretensões por outros similares em bom estado de funcionamento para verificar se o computador liga correctamente.
- Certifique-se de que quaisquer extensões em utilização estão ligadas a uma tomada eléctrica e activadas.
- Certifique-se de que a tomada eléctrica está a funcionar, testando-a com outro dispositivo como, por exemplo, um candeeiro.
- Verifique se o cabo de alimentação principal e o cabo do painel frontal estão ligados correctamente à placa de sistema (consulte o *manual de serviço* do computador).

SE A LUZ DE ALIMENTAÇÃO ESTIVER ÂMBAR E INTERMITENTE — O computador está a receber energia, mas pode existir algum problema interno de alimentação.

- Certifique-se de que o interruptor de selecção de tensão está ajustado para corresponder à alimentação CA da sua região (se aplicável).
- Certifique-se de que todos os componentes e cabos estão instalados de forma adequada e correctamente ligados à placa de sistema (consulte o *manual de serviço* do computador).

SE A LUZ DE ALIMENTAÇÃO ESTIVER ÂMBAR E FIXA — Algum dispositivo pode estar com problemas ou instalado incorrectamente.

- Verifique se o cabo de alimentação do processador está ligado correctamente à entrada de alimentação da placa de sistema (POWER2) (consulte o *manual de serviço* do computador).
- Retire e, em seguida, reinstale os módulos de memória (consulte a documentação fornecida com o computador).
- Retire e, em seguida, reinstale todas as placas de expansão, incluindo placas gráficas (consulte a documentação fornecida com o computador).

ELIMINE INTERFERÊNCIAS. — Algumas possíveis causas de interferência são:

- Cabos de extensão de alimentação, de teclado e de rato.
- Demasiados dispositivos ligados à mesma extensão
- Várias extensões ligadas à mesma tomada eléctrica.

Problemas na impressora



ADVERTÊNCIA: Antes de iniciar quaisquer procedimentos descritos nesta secção, siga as instruções de segurança fornecidas com o computador. Para obter informações adicionais sobre os melhores procedimentos de segurança, consulte a página inicial da conformidade de regulamentos www.dell.com/regulatory_compliance.



NOTA: Se precisar de assistência técnica para a impressora, contacte o respectivo fabricante.

CONSULTE A DOCUMENTAÇÃO DA IMPRESSORA — Consulte a documentação da impressora para obter informações sobre a configuração e resolução de problemas.

VERIFIQUE SE A IMPRESSORA ESTÁ LIGADA

VERIFIQUE AS LIGAÇÕES DOS CABOS DA IMPRESSORA —

- Consulte a documentação da impressora para obter informações sobre a ligação dos cabos.
- Certifique-se de que os cabos da impressora estão correctamente ligados à impressora e ao computador.

TESTE A TOMADA ELÉCTRICA — Certifique-se de que a tomada eléctrica está a funcionar, testando-a com outro dispositivo como, por exemplo, um candeeiro.

VERIFIQUE SE A IMPRESSORA É RECONHECIDA PELO WINDOWS. —

Windows Vista

- 1 Clique em **Iniciar**  → **Painel de controlo** → **Hardware e Som** → **Impressoras**.
- 2 Se a impressora estiver na lista, clique com o botão direito do rato no respectivo ícone.
- 3 Clique em **Propriedades** e em **Portas**.
- 4 Ajuste as definições, conforme necessário.

Windows XP

- 1 Clique em **Iniciar**  → Painel de controlo → Impressoras e outro hardware → Ver impressoras ou impressoras de fax instaladas.
- 2 Se a impressora estiver na lista, clique com o botão direito do rato no respectivo ícone.
- 3 Clique em **Propriedades** → **Portas**. Para uma impressora paralela, verifique se a opção **Imprimir na(s) seguinte(s) porta(s)**: está definida como **LPT1 (Porta de impressora)**. Para uma impressora USB, verifique se a opção **Imprimir na(s) seguinte(s) porta(s)**: está definida como **USB**.

VOLTE A INSTALAR O CONTROLADOR DA IMPRESSORA — CONSULTE A DOCUMENTAÇÃO DA IMPRESSORA PARA OBTER INFORMAÇÕES SOBRE A REINSTALAÇÃO DO CONTROLADOR DA IMPRESSORA. —

Problemas no scanner



ADVERTÊNCIA: Antes de iniciar quaisquer procedimentos descritos nesta secção, siga as instruções de segurança fornecidas com o computador. Para obter informações adicionais sobre os melhores procedimentos de segurança, consulte a página inicial da conformidade de regulamentos www.dell.com/regulatory_compliance.



NOTA: Se precisar de assistência técnica para o scanner, contacte o respectivo fabricante.

CONSULTE A DOCUMENTAÇÃO DO SCANNER — Consulte a documentação do scanner para obter informações sobre a configuração e resolução de problemas.

DESBLOQUEIE O SCANNER — Certifique-se de que o scanner está desbloqueado (no caso de haver um botão ou patilha de bloqueio).

REINICIE O COMPUTADOR E TENDE LIGAR O SCANNER NOVAMENTE

VERIFIQUE AS LIGAÇÕES DOS CABOS —

- Consulte a documentação do scanner para obter informações sobre as ligações dos cabos.
- Certifique-se de que os cabos do scanner estão correctamente ligados ao scanner e ao computador.

VERIFIQUE SE O SCANNER É RECONHECIDO PELO MICROSOFT WINDOWS —

Windows Vista

- 1 Clique em **Iniciar**  → Painel de controlo → Hardware e Som → Scanners e câmaras.
- 2 Se o scanner estiver na lista, isso significa que o Windows o reconhece.

Windows XP

1 Clique em Iniciar  → Painel de controlo → Impressoras e outro hardware → Scanners e câmaras.

2 Se o seu scanner estiver na lista, isso significa que o Windows o reconhece.

REINSTELE O CONTROLADOR DO SCANNER — Consulte a documentação do scanner para obter instruções.

Problemas de som e altifalantes



ADVERTÊNCIA: Antes de iniciar quaisquer procedimentos descritos nesta secção, siga as instruções de segurança fornecidas com o computador. Para obter informações adicionais sobre os melhores procedimentos de segurança, consulte a página inicial da conformidade de regulamentos www.dell.com/regulatory_compliance.

Não há som nos altifalantes



NOTA: O controlo de volume nos dispositivos MP3 e outros leitores multimédia pode-se sobrepor à definição de volume do Windows. Verifique sempre se o volume no(s) leitor(es) multimédia não foi reduzido ou desligado.

VERIFIQUE AS LIGAÇÕES DOS CABOS DOS ALTIFALANTES — Verifique se os altifalantes estão ligados conforme apresentado no diagrama de configuração fornecido com os mesmos. Se adquiriu uma placa de som, certifique-se de que os altifalantes estão ligados à placa.

VERIFIQUE SE O SUBWOOFER E OS ALTIFALANTES ESTÃO LIGADOS — Consulte o diagrama de configuração fornecido com os altifalantes. Se os altifalantes tiverem controlo de volume, ajuste o volume, os graves ou os agudos, para eliminar a distorção.

AJUSTE O CONTROLO DE VOLUME DO WINDOWS — Clique ou faça duplo clique no ícone do altifalante no canto inferior direito do ecrã. Verifique se o volume está audível ou se o som não foi desligado.

DESLIGUE OS AUSCULTADORES DA RESPECTIVA ENTRADA. — O som dos altifalantes é automaticamente desactivado quando os auscultadores são ligados à respectiva entrada no painel frontal do computador.

TESTE A TOMADA ELÉCTRICA — Certifique-se de que a tomada eléctrica está a funcionar, testando-a com outro dispositivo como, por exemplo, um candeeiro.

ELIMINE POSSÍVEIS INTERFERÊNCIAS — Desligue as ventoinhas, as luzes fluorescentes ou as lâmpadas de halogéneo que estejam próximas para verificar se há interferência.

EXECUTE O DIAGNÓSTICO DO ALTIFALANTE

REINSTELE O CONTROLADOR DO SOM — Consulte “Instalar controladores para unidades multimédia” na página 85.

EXECUTE A RESOLUÇÃO DE PROBLEMAS DE HARDWARE — Consulte “Resolução de problemas de hardware do Windows” na página 301.

Sem som nos auscultadores

VERIFIQUE A LIGAÇÃO DO CABO DOS AUSCULTADORES — Verifique se o cabo dos auscultadores está correctamente introduzido na entrada dos auscultadores (consulte a documentação fornecida com o computador).

AJUSTE O CONTROLO DE VOLUME DO WINDOWS — Clique ou faça duplo clique no ícone do altifalante no canto inferior direito do ecrã. Verifique se o volume está audível ou se o som não foi desligado.

Problemas na mesa sensível ao toque ou no rato de computadores portáteis

VERIFIQUE AS DEFINIÇÕES DA MESA SENSÍVEL AO TOQUE —

- 1 Clique em **Iniciar**→**Painel de controlo**→**Impressoras e outro hardware**→**Rato**.
- 2 Tente ajustar as definições.

VERIFIQUE O CABO DO RATO — Encerre o computador. Desligue o cabo do rato, verifique se este não está danificado e volte a ligá-lo correctamente.

Se estiver a utilizar um cabo de extensão de rato, desligue-o e ligue o rato directamente ao computador.

PARA VERIFICAR SE O PROBLEMA ESTÁ NO RATO, TESTE A MESA SENSÍVEL AO TOQUE —

- 1 Encerre o computador.
- 2 Desligue o rato.
- 3 Ligue o computador.
- 4 No ambiente de trabalho do Windows, utilize a mesa sensível ao toque para mover o cursor do rato, seleccionar um ícone e abri-lo.

Se a mesa sensível ao toque estiver a funcionar correctamente, o rato pode estar com defeito.

VERIFIQUE AS DEFINIÇÕES DO PROGRAMA DE CONFIGURAÇÃO DO SISTEMA —

Verifique se o programa de configuração do sistema apresenta o dispositivo correcto para a opção de dispositivo apontador. (O computador reconhece automaticamente um rato USB sem efectuar qualquer ajuste nas definições). Para obter mais informações sobre como utilizar o programa de configuração do sistema, consulte “Configuração do sistema” na página 329.

TESTE O CONTROLADOR DO RATO — Para testar o controlador do rato (que controla o movimento do ponteiro) e o funcionamento da mesa sensível ao toque ou dos botões do rato, execute o teste de rato do grupo de teste **Pointing Devices** (Dispositivos apontadores) do Dell Diagnostics (consulte “Execute o Dell Diagnostics” na página 301).

REINSTELE O CONTROLADOR DA MESA SENSÍVEL AO TOQUE — Consulte “Instalar controladores para unidades multimédia” na página 85.

Problemas de vídeo e de monitor



ADVERTÊNCIA: Antes de iniciar quaisquer procedimentos descritos nesta secção, siga as instruções de segurança fornecidas com o computador. Para obter informações adicionais sobre os melhores procedimentos de segurança, consulte a página inicial da conformidade de regulamentos www.dell.com/regulatory_compliance.



AVISO: Se o computador foi fornecido com uma placa gráfica PCI instalada, não é necessário retirar a placa ao instalar placas gráficas adicionais; no entanto, a placa é necessária para resolução de problemas. Caso retire a placa, guarde-a num lugar seguro. Para obter informações sobre a sua placa gráfica, vá a support.dell.com.

Ecrã em branco



NOTA: Para obter os procedimentos de resolução de problemas, consulte a documentação do monitor.

Dificuldade de leitura no ecrã

VERIFIQUE A LIGAÇÃO DO CABO DO MONITOR —

- Certifique-se de que o cabo do monitor está ligado à placa gráfica correcta (em configurações com duas placas gráficas).
- Se estiver a utilizar o adaptador DVI para VGA opcional, certifique-se de que o adaptador está correctamente ligado à placa gráfica e ao monitor.

- Verifique se o cabo do monitor está ligado conforme apresentado no diagrama de configuração do seu computador.
- Retire todos os cabos de extensão de vídeo e ligue o monitor directamente ao computador.
- Troque os cabos de alimentação do computador e do monitor para verificar se o cabo de alimentação do monitor está com defeito.
- Verifique se há pinos tortos ou partidos nos conectores (é normal que faltem pinos nos conectores do cabo do monitor).

VERIFIQUE A LUZ DE ALIMENTAÇÃO DO MONITOR —

- Quando a luz de alimentação está acesa ou intermitente, há energia no monitor.
- Se a luz de alimentação estiver apagada, pressione firmemente o botão para verificar se o monitor está ligado.
- Se a luz de alimentação estiver intermitente, pressione uma tecla no teclado ou mova o rato para retomar o funcionamento normal.

TESTE A TOMADA ELÉCTRICA — Certifique-se de que a tomada eléctrica está a funcionar, testando-a com outro dispositivo como, por exemplo, um candeeiro.

VERIFIQUE AS LUZES DE DIAGNÓSTICO — Consulte “Luzes de alimentação para computadores de secretária” na página 291.

VERIFIQUE AS DEFINIÇÕES DO MONITOR — Consulte a documentação do monitor para obter informações sobre o ajuste de contraste e brilho, desmagnetização do monitor e execução do autoteste.

AFASTE O SUBWOOFER DO MONITOR — Se o sistema de altifalantes incluir um subwoofer, certifique-se de que o mesmo está posicionado a pelo menos a 60 cm de distância do monitor.

AFASTE O MONITOR DE FONTES DE ALIMENTAÇÃO EXTERNAS — Ventiladores, lâmpadas fluorescentes, lâmpadas de halógeno e outros dispositivos eléctricos podem fazer com que a imagem do ecrã pareça *tremula*. Desligue os dispositivos próximos para verificar se há interferência.

RODE O MONITOR PARA ELIMINAR O BRILHO CAUSADO PELA LUZ SOLAR E POSSÍVEIS INTERFERÊNCIAS

AJUSTE AS DEFINIÇÕES DE VISUALIZAÇÃO DO WINDOWS —

Windows Vista

- 1 Clique em **Iniciar**  → Painel de controlo → Hardware e Som → Personalização → Definições de visualização.
- 2 Ajuste as definições de **Resolução** e **Cores**, conforme necessário.
- 3 A qualidade da imagem 3D é má

Windows XP

- 1 Clique em **Iniciar**  → Painel de controlo → Aspecto e temas.
- 2 Seleccione uma tarefa que pretende executar ou clique no ícone **Visualização**.
- 3 Experimente diferentes definições para **Qualidade da cor** e **Resolução do ecrã**.

VERIFIQUE A LIGAÇÃO DO CABO DE ALIMENTAÇÃO DA PLACA GRÁFICA —

Certifique-se de que o cabo de alimentação da(s) placa(s) gráfica(s) está correctamente ligado à placa.

VERIFIQUE AS DEFINIÇÕES DO MONITOR — Consulte a documentação do monitor para obter informações sobre o ajuste de contraste e brilho, desmagnetização do monitor e execução do autoteste.

Apenas uma parte do visor é legível

LIGUE UM MONITOR EXTERNO —

- 1 Encerre o computador e ligue um monitor externo.
- 2 Ligue o computador e o monitor e ajuste os controlos de contraste e brilho.

Se o monitor externo funcionar, o visor do computador ou o controlador de vídeo pode estar com defeito. Contacte a Dell (consulte “Contactar a Dell” na página 360).

Luzes de alimentação



ADVERTÊNCIA: Antes de iniciar quaisquer procedimentos descritos nesta secção, siga as instruções de segurança fornecidas com o computador. Para obter informações adicionais sobre os melhores procedimentos de segurança, consulte a página inicial da conformidade de regulamentos www.dell.com/regulatory_compliance.

A luz do botão de alimentação localizada na parte frontal do computador acende e fica intermitente ou simplesmente fica acesa para indicar os diferentes estados:

- Se a luz de alimentação estiver azul e o computador não estiver a responder, consulte “Luzes de alimentação para computadores de secretária” na página 291.

NOTA: Em certos sistemas, a luz de alimentação é verde.

- Se a luz de alimentação estiver azul e intermitente, o computador encontra-se no modo de espera. Pressione uma tecla no teclado, mova o rato ou pressione o botão de alimentação para retomar o funcionamento normal.

NOTA: Em certos sistemas, a luz de alimentação é verde.

- Se a luz de alimentação estiver apagada, o computador está desligado ou não está a receber energia.
 - Encaixe novamente o cabo de alimentação na entrada de alimentação na parte posterior do computador e na tomada eléctrica.
 - Se o computador estiver ligado a uma extensão, certifique-se de que esta está ligada a uma tomada eléctrica e que se encontra ligada.
 - Substitua dispositivos de protecção contra sobretensões, extensões e cabos de extensão de alimentação por produtos similares em bom estado de funcionamento para verificar se o computador liga correctamente.
 - Certifique-se de que a tomada eléctrica está a funcionar, testando-a com outro dispositivo como, por exemplo, um candeeiro.
 - Verifique se o cabo de alimentação principal e o cabo do painel frontal estão correctamente ligados à placa de sistema (consulte o *manual de serviço* do computador).
- Se a luz de alimentação estiver âmbar e intermitente, o computador está a receber energia eléctrica, mas pode existir algum problema interno de alimentação.
 - Certifique-se de que o interruptor de selecção de tensão está ajustado para corresponder à alimentação CA da sua região, se aplicável.
 - Certifique-se de que o cabo de alimentação do processador está correctamente ligado à placa de sistema (consulte o *manual de serviço* do computador).
- Se a luz de alimentação estiver âmbar e fixa, algum dispositivo pode estar com problemas ou instalado incorrectamente.
 - Retire e, em seguida, reinstale os módulos de memória (consulte a *documentação* do seu computador).
 - Retire e, em seguida, volte a instalar todas as placas (consulte a *documentação* do seu computador).
- Elimine interferências. Algumas possíveis causas de interferência são:
 - Cabos de extensão de alimentação, de teclado e de rato.
 - Excesso de dispositivos ligados a uma extensão.
 - Várias extensões ligadas à mesma tomada eléctrica.

Serviço de actualização técnica da Dell

O serviço de actualização técnica da Dell, Dell Technical Update, proporciona notificações pró-activas por e-mail das actualizações do software e hardware para o seu computador. Este serviço é gratuito e pode ser personalizado de acordo com o conteúdo, formato e frequência de recepção das notificações.

Para se inscrever no serviço actualização técnica da Dell, vá a support.dell.com/technicalupdate.



Configuração do sistema

Ver as definições do sistema com o programa de configuração do sistema

O sistema operativo pode configurar automaticamente a maioria das opções disponíveis no programa de configuração do sistema, substituindo, assim, as opções que definiu através desse programa.

Uma excepção é a opção **External Hot Key** (Tecla de atalho externa), que só poderá ser desactivada ou activada através do programa de configuração do sistema.



PARA OBTER MAIS INFORMAÇÕES: Para saber mais sobre a configuração das funções do sistema operativo (definições do sistema), consulte a ajuda e suporte do Windows: clique em **Iniciar**  ou  → **Ajuda e Suporte**.

Utilize o programa de configuração do sistema para:

- Alterar as informações de configuração do sistema depois de adicionar, alterar ou remover qualquer hardware do computador
- Definir ou alterar as opções seleccionáveis pelo utilizador, como por exemplo, a palavra-passe
- Verificar as informações sobre a configuração actual do computador, como por exemplo, o valor da memória do sistema

Execute o programa de configuração do sistema para se familiarizar com as informações de configuração do sistema e as definições opcionais. Anote as informações para referência futura.



NOTA: Não altere as definições do programa de configuração do sistema, excepto se for um especialista em computadores ou que tenha sido orientado para assim proceder por parte do apoio técnico da Dell. Determinadas alterações podem fazer com que o computador não funcione correctamente.

Entrar no programa de configuração do sistema

- 1 Ligue (ou reinicie) o computador.
- 2 Quando o logótipo da DELL™ for apresentado pressione imediatamente <F2>.
- 3 Se esperar demasiado tempo e o logótipo do sistema operativo for apresentado continue a aguardar até visualizar o ambiente de trabalho do Microsoft® Windows®. Em seguida, desligue o computador e tente novamente.

Trabalhar com as opções do ecrã do programa de configuração do sistema



PARA OBTER MAIS INFORMAÇÕES: Para saber mais sobre um item específico do ecrã do programa de configuração do sistema, realce o item e consulte a área Ajuda no ecrã.

Em cada ecrã, as opções de configuração do sistema são listadas à esquerda. À direita de cada opção encontra-se a definição ou o valor dessa opção.

Pode alterar as definições que são apresentadas como tipo branco no ecrã. As opções ou valores que não pode alterar (porque são determinados pelo computador) são apresentadas com menos brilho.

O canto superior direito do ecrã apresenta as informações de ajuda para a opção actualmente realçada. O canto inferior direito apresenta as informações sobre o computador. As funções da tecla de configuração do sistema são apresentadas na parte inferior do ecrã.

Os ecrãs de configuração do sistema apresentam as definições e as informações de configuração actuais do computador, como por exemplo:

- Configuração do sistema
- Ordem de arranque
- Configuração de arranque (iniciar)
- Definições básicas de configuração do dispositivo
- Definições de palavra-passe de disco rígido e de segurança do sistema

Alterar a sequência de arranque

A sequência de arranque ou ordem de arranque informa o computador sobre onde deve procurar o software necessário para iniciar o sistema operativo. Pode controlar a sequência de arranque e activar/desactivar os dispositivos, utilizando a página **Boot Order** (Ordem de arranque) do programa de configuração do sistema.



NOTA: Para alterar a sequência de arranque de forma a que seja executada uma única vez, consulte “Executar um arranque uma única vez” na página 332.

A página **Boot Order** (Ordem de arranque) apresenta uma lista geral dos dispositivos iniciáveis que podem ser instalados no computador, incluindo, mas não se limitando, aos seguintes:

- Unidade de disquete
- Disco rígido interno
- Dispositivo de armazenamento USB
- Unidade de CD/DVD/CD-RW
- Compartimento modular para disco rígido



NOTA: Apenas os dispositivos precedidos por um número são iniciáveis.

Durante a rotina de arranque o computador vai para o início da lista e procura os ficheiros de arranque do sistema operativo em cada dispositivo activado. Quando o computador localiza os ficheiros, pára a procura e inicia o sistema operativo.

Para controlar os dispositivos de arranque seleccione (realce) um dispositivo pressionando a tecla de seta para cima ou para baixo e active ou desactive ou altere a ordem na lista.

- 1 Entrar no programa de configuração do sistema
- 2 Pressione as teclas de seta para a direita e para a esquerda para realçar o separador **Boot** (Arranque).
- 3 Pressione as teclas de seta para cima e para baixo para realçar a **Boot Device Property** (Propriedade do dispositivo de arranque) e, em seguida, pressione <Enter>.

- 4 Pressione as teclas de seta para cima e para baixo para seleccionar o dispositivo de arranque que pretende alterar e, em seguida, pressione <Enter>.
- 5 Pressione <F10> e de seguida <Enter> para sair do programa de configuração do sistema e reiniciar o processo de arranque.

As alterações na sequência de arranque entram em vigor assim que guarda as alterações e sai do programa de configuração do sistema.

Executar um arranque uma única vez

Pode definir uma sequência de arranque única sem entrar no programa de configuração do sistema.

- 1 Desligue o computador através do menu **Iniciar**.
- 2 Ligue o computador. Quando o logótipo DELL for apresentado prima imediatamente <F12>.

Se esperar demasiado e o logótipo do Windows for apresentado aguarde até visualizar o ambiente de trabalho do Windows. Em seguida, desligue o computador e tente novamente.

- 3 Quando a lista de dispositivos de arranque é apresentada, realce o dispositivo a partir do qual pretende efectuar o arranque e pressione <Enter>.

O computador é iniciado no dispositivo seleccionado.

Na próxima vez que reiniciar o computador, a anterior ordem de arranque será restaurada.

Alterar uma sequência de arranque para um dispositivo USB

- 1 Ligue o dispositivo USB a uma entrada USB.
- 2 Ligue (ou reinicie) o computador.
- 3 Quando F2 = Setup, F12 = Boot Menu (F2 = Configuração, F12 = Menu de arranque) for apresentado no canto superior direito do ecrã, pressione <F12>.

Se esperar demasiado e o logótipo do sistema operativo for apresentado, continue a aguardar até visualizar o ambiente de trabalho do Windows. Em seguida, desligue o computador e tente novamente.

- 4 O **Boot Menu** (Menu de arranque) é apresentado, listando todos os dispositivos de arranque disponíveis.
- 5 Utilize as teclas de seta para seleccionar o dispositivo adequado (apenas para o dispositivo actual).



NOTA: O arranque a partir de um dispositivo USB só poderá ser feito se este for iniciável. Para se certificar de que o dispositivo é iniciável, consulte a documentação do mesmo.

Alterar as definições do BIOS

O BIOS é um utilitário que funciona como uma interface entre o hardware do computador e o sistema operativo. As definições do BIOS podem necessitar de ser actualizadas para determinadas substituições de hardware.

O programa de configuração do sistema permite configurar opções seleccionáveis pelo utilizador no BIOS, como por exemplo, a data e hora ou a palavra-passe do sistema. Consulte “Ver as definições do sistema com o programa de configuração do sistema” na página 329 para obter mais informações.



NOTA: Não altere as definições desse programa, a menos que saiba que efeitos essas alterações terão no computador.

Ver as definições do BIOS

- 1 Abra as **Informações de sistema** clicando no botão **Iniciar** e seleccionando **Todos os programas**.
- 2 Clique em **Acessórios**→ **Ferramentas do sistema**→ **Informações de sistema**.
- 3 Localize o item **Data/versão do BIOS** no **Resumo do sistema**.
O item **data/versão do BIOS** apresenta a versão e a data do BIOS.

Actualizar o BIOS

O BIOS pode necessitar de ser actualizado quando uma nova actualização está disponível ou quando a placa de sistema é substituída.



NOTA: É recomendável que analise os detalhes sobre a actualização do BIOS para verificar se estes se aplicam ao sistema. Algumas actualizações contêm alterações que têm impacto apenas sobre determinadas configurações ou fornecem novas funções que podem ou não ser aplicadas ao ambiente.

- 1** Ligue o computador.
- 2** Localize o ficheiro de actualização do BIOS referente ao computador no site web do apoio técnico da Dell em support.dell.com.
- 3** Clique em **Download Now** (Transferir agora) para transferir o ficheiro.
- 4** Se a janela **Export Compliance Disclaimer** (Declaração sobre compatibilidade com leis de exportação) for apresentada, clique em **Yes, I Accept this Agreement** (Sim, eu aceito este contrato).
É apresentada a janela **File Download** (Transferir ficheiro).
- 5** Clique em **Save this program to disk** (Guardar este programa no disco) e, em seguida, clique em **OK**.
É apresentada a janela **Save In** (Guardar em).
- 6** Clique na seta para baixo para ver o menu **Save In** (Guardar em), seleccione **Desktop** (Ambiente de trabalho) e, em seguida, clique em **Save** (Guardar).
O ficheiro será transferido para o ambiente de trabalho.
- 7** Clique em **Close** (Fechar) quando a janela **Download Complete** (Transferência concluída) for apresentada.
O ícone do ficheiro é apresentado no ambiente de trabalho com o mesmo título do ficheiro de actualização do BIOS anteriormente transferido
- 8** Faça duplo clique no ícone do ficheiro que está no ambiente de trabalho e siga as instruções apresentadas no ecrã.

Portas

Porta USB

O Universal Serial Bus (USB) é um padrão de bus externo que suporta taxas de transferência de dados de 480 Mbps no caso do USB 2.0. O USB proporciona uma forma padronizada e simples de ligação de vários dispositivos ao computador. O USB também suporta a instalação *Ligar e usar* (Plug-and-Play) e a *troca a quente* (hot swapping).

O padrão USB utiliza conectores **A** e **B** para evitar confusões:

- Conectores de cabeça **A** seguem em direção ao computador.
- Conectores de cabeça **B** *partem do computador* e ligam-se a dispositivos individuais.

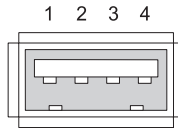

Pino	Sinal
1	USB5V+
2	USBP-
3	USBP+
4	GND

Porta IEEE 1394

Tal como o USB, o IEEE 1394 é um protocolo de transferência de dados em série e suporta a troca a quente (hot swapping). Enquanto a tecnologia USB 2.0 suporta velocidades apenas até 480 Mbps, o IEEE 1394b suporta velocidades até 800 Mbps. O IEEE 1394 é preferível para aplicações de banda larga como, por exemplo, a ligação de câmaras de vídeo digitais e discos rígidos externos.

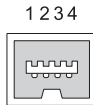

Pino	Sinal
1	TPB-
2	TPB+
3	TPA-
4	TPA+

Porta Série RS232

Uma porta série é uma interface física de comunicação de série através da qual é efectuada a transferência de informação de um bit de cada vez. A porta série é normalmente identificada com hardware compatível com o padrão RS-232. Alguns dos dispositivos que normalmente utilizam porta série são modems de acesso telefónico, impressoras e ratos série.

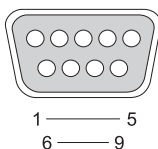

Pino	Sinal
1	CD
2	RD
3	TD
4	DTR
5	SG
6	DSR
7	RTS
8	CTS
9	RI

Porta paralela

Uma porta paralela é uma interface física de comunicação paralela através da qual é efectuada a transferência de informação de 8 bits de dados (1 byte) de cada vez. Estes 8 bits são transmitidos paralelamente entre si, de forma oposta aos mesmos oito bits que estão a ser transmitidos em série (tudo numa única linha) através de uma porta série. Uma porta paralela também é conhecida como porta de impressora ou porta Centronics e é utilizada normalmente para ligar a uma impressora.

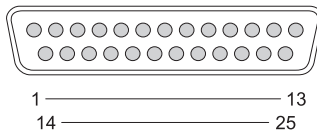

Pino	Sinal	Pino	Sinal
1	/STROBE	14	/AUTOFD
2	D0	15	/ERROR
3	D1	16	/INIT
4	D2	17	/SELIN
5	D3	18	GND
6	D4	19	GND
7	D5	20	GND
8	D6	21	GND
9	D7	22	GND
10	/ACK	23	GND
11	BUSY	24	GND
12	PE	25	GND
13	SEL		

Porta eSATA

O SATA (Serial Advanced Technology Attachment) é um bus informático concebido primeiramente para transferir dados entre um computador e dispositivos de armazenamento de massa, como, por exemplo, unidades de disco rígido e unidades ópticas.

Os utilizadores SATA ou eSATA externos podem agora utilizar cabos blindados com comprimentos até 2 metros fora do PC para tirar partido dos benefícios da SATA em termos de armazenamento. O eSATA fornece mais desempenho do que as actuais soluções (até 6 vezes mais rápida do que as actuais soluções de armazenamento actuais: USB 2.0 e 1394) e é “hot pluggable”.

O eSATA é normalmente utilizado para External Direct Attached Storage (NDAS) para computadores portáteis, computadores de secretária, electrónica de consumo e servidores de entrada.

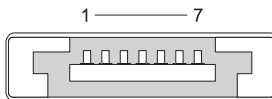

Pino	Sinal
1	GND
2	DR+
3	DR-
4	GND
5	DT+
6	DT-
7	GND

Modem

Uma porta modem liga um modem interno a uma linha telefónica. Um modem é utilizado para ligar um computador à Internet, efectuando uma chamada de dados em linhas telefónicas para um fornecedor de serviços de Internet (ISP).

Normalmente, existem duas portas de modem lado a lado. A que é designada por *linha* (ou com um símbolo de linha) está ligada ao conector da linha telefónica. A que é designada por *telefone* (ou com um símbolo de telefone) pode ser opcionalmente ligada ao telefone se pretender utilizar um telefone ao mesmo conector.

Se o computador não possuir um modem interno instalado, não irá visualizar estas portas. Pode também visualizar uma porta ethernet, consulte “Porta Ethernet” na página 341. Parece semelhante a uma porta de modem, mas é maior.



Pino	Sinal
1	R
2	\t

Porta Ethernet

Uma porta ethernet utiliza condutores de par entrançado para rede e ligação à Internet mais rápida.

O cabo ligado a esta porta pode conduzir a um hub de rede (uma caixa de derivação que pode ligar muitos cabos de rede), directamente a um modem por cabo, ou a um modem DSL ou a uma porta Internet que partilha uma ligação à Internet rápida entre computadores.

Os dados podem ser transmitidos a velocidades de 10 Mbps, 100 Mbps ou 1000 Mbps dependendo da velocidade suportada pela placa de rede no computador. Quando em utilização, as luzes nestes dispositivos ficam intermitentes.

A luz *ACT* fica intermitente quando os dados são transmitidos através da rede para ou a partir da porta. A luz *10* ou *100* indica a velocidade de dados. *10* indica os dados que são transmitidos através da rede a 10 Megabits por segundo, enquanto *100* indica os dados transmitidos a 100 Megabits por segundo.

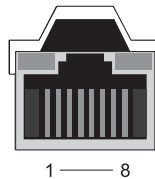

Pino	Ethernet 10/100 Base -T Signal	Pino	Gigabit Ethernet Signal
1	Transmite +	1	Transmite/Recebe 0 +
2	Transmite	2	Transmite/Recebe 0 -
3	Recebe +	3	Transmite/Recebe 1 +
4	NU	4	Transmite/Recebe 2 +
5	NU	5	Transmite/Recebe 2 -
6	Recebe -	6	Transmite/Recebe 1 -
7	NU	7	Transmite/Recebe 3 +
8	NU	8	Transmite/Recebe 3 -

Porta do teclado e do rato (PS2)

O padrão PS/2, introduzido pela IBM em 1987, significa Personal System/2. A porta PS/2 é utilizada normalmente para ligar a um teclado ou rato.

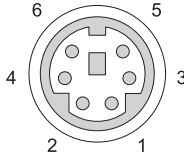

Pino	Sinal
1	Dados do teclado/rato
2	(Reservado)
3	Terra
4	Tensão do teclado/rato (+5 V)
5	Relógio do teclado/rato
6	(Reservado)

Porta VGA

A porta Matriz gráfica de vídeo (VGA) suporta hardware gráfico básico antes de um controlador específico de dispositivo ser carregado no computador.

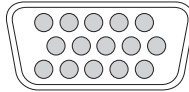

5 — 1
10 — 6
15 — 11

Pino	Sinal	Pino	Sinal
1	RED Video	9	DDC 5V+
2	GREEN Video	10	SYNC GND
3	BLUE Video	11	MONITOR_DETECT-\
4	NC	12	DDC_DATA (SDA)
5	GND	13	Horizontal SYNC
6	RED Video GND	14	Vertical SYNC
7	GREEN Video GND	15	DDC_CLK (SCL)
8	BLUE Video GND		

Porta DVI-I

A porta DVI-I (Interface integrado de vídeo digital) suporta sinais analógicos e digitais num único cabo. O cabo pode transmitir um sinal digital para digital ou um sinal analógico para analógico, mas não irá transmitir cruzamentos de nenhum dos dois (digital para analógico ou analógico para digital). Se possuir uma porta DVI-I na placa de vídeo, pode ligar a maior parte dos dispositivos DVI-D (Digital Video Interface-Digital) ou DVI-A (Digital Video Interface-Analogue) sem haver a necessidade de um adaptador separado.

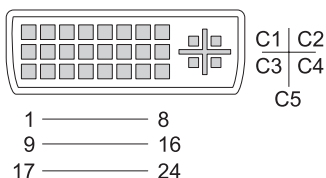

Pino	Sinal	Pino	Sinal
1	TMDS DATA2-	13	TMDS DATA3+
2	TMDS DATA2+	14	+5V
3	TMDS DATA2/4 SHLD	15	GND (PARA +5V)
4	TMDS DATA4-	16	HOT PLUG DETECT (detecção de ligação a quente)
5	TMDS DATA4+	17	TMDS DATA0-
6	DDC CLK	18	TMDS DATA0+
7	DDC DATA	19	TMDS DATA0/5 SHLD
8	ANALOG VERT SYNC	20	TMDS DATA5-
9	TMDS DATA1-	21	TMDS DATA5+
10	TMDS DATA1+	22	TMDS CLK SHLD
11	TMDS DATA1/3 SHLD	23	TMDS CLK+
12	TMDS DATA3-	24	TMDS CLK-

Porta de saída de TV S-Video

O SUPER Video (S-Video), também conhecido como Y/C é um sinal de vídeo analógico que transporta os dados de vídeo como dois sinais separados, luma (brilho) e chroma (cor). O S-Video suporta um vídeo de definição padrão, mas não transporta áudio no mesmo cabo. O S-Video fornece imagens nítidas quando utiliza uma fonte de DVD limpa. O S-Video normalmente é ligado a TVs, leitores DVD, gravadores de cassetes de vídeo, receptores TV digitais, DVRs e consolas de jogos.

O vídeo composto transporta informações de imagens (de baixa qualidade) como um sinal simples.

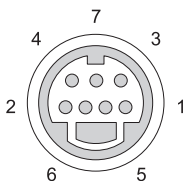

S-Video

Pino	Sinal
1	GND
2	GND
3	LUMA
4	CHROMA

Vídeo composto

Pino	Sinal
5	GND
6	CVBS
7	NC

Vídeo componente

O vídeo componente é composto por três sinais.

O primeiro é o sinal de luminosidade que indica as informações de brilho ou a preto e branco que estão contidas no sinal RGB (vermelho verde azul) original. É referida como o componente Y.

O segundo e terceiro sinais são designados de sinais de diferença de cor que indicam a quantidade de sinais de azul e vermelho comparada com a luminosidade. O componente azul é Y-B e o componente vermelho é Y-R. O verde não é transmitido como sinal separado, uma vez que pode ser inferido a partir da combinação Y, Y-B e Y-R.

As entradas de vídeo por componente estão disponíveis em leitores DVD e televisões modernas de gama alta fornecendo uma qualidade de sinal superior a sistemas mais antigos como o RF, composto, etc.



Pino	Sinal
Vermelho	Y-R (Pr)
Azul	Y-B (Pb)
Verde	Y

Vídeo composto

O vídeo composto é uma interface de envio ou recepção de um sinal de vídeo analógico. É um composto de vários sinais, LUMA, CHROMA e SYNC (referidos como CVSB ou Composite Video Blanking and Sync). O LUMA representa o brilho ou luminosidade da imagem e inclui sincronização e impulsos de SYNC. O CHROMA transporta as informações sobre a cor.

A interface de vídeo composto normalmente liga um leitor de cassetes VHS, leitor de DVDs ou a uma consola de jogos a uma televisão.



Vídeo composto

Pino	Sinal
1	GND
2	CVBS

Porta HDMI

A PORTA HDMI (High-Definition Multimedia Interface) é uma interface de áudio/vídeo compacta de transmissão de fluxos de dados digitais não comprimidos.

Num único cabo, o HDMI suporta formatos de vídeo TV ou PC como, por exemplo, vídeos padrão melhorados e de alta definição juntamente com 8 canais de áudio digital. É independente de vários padrões de televisão digitais.

O HDMI é ligado a fontes de vídeo áudio/vídeo digitais como, por exemplo, leitores de Blu-ray Disc, caixas adaptadoras (set-top boxes), computadores pessoais e consolas de jogos de vídeo a dispositivos de áudio digitais compatíveis, monitores de computadores e televisões digitais.

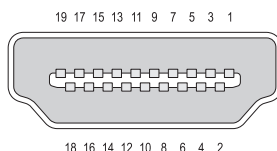

Pino	Sinal	Pino	Sinal
1	TMDS Data2	11	Blindagem para TMDS Clock
2	Blindagem para TMDS Data2	12	TMDS Clock –
3	TMDS Data2–	13	CEC
4	TMDS Data1 +	14	Reservado (não fechado no dispositivo)
5	Blindagem para TMDS Data1	15	SCL
6	TMDS Data1–	16	SDA
7	TMDS Data0 +	17	DDC/CEC terra
8	Blindagem para TMDS Data0	18	Alimentação +5 V (máx. 50 mA)
9	TMDS Data0–	19	Detecção de ligação a quente
10	TMDS Clock+		

DisplayPort™

O DisplayPort é uma interface de visualização digital padrão lançada pela Video Electronics Standards Association (VESA). Define uma nova interligação de áudio/vídeo digital isenta de licença ou royalties, concebida para ser utilizada primordialmente entre um computador e o respectivo monitor, ou um computador e um sistema de cinema em casa. Para obter mais informações, consulte “DisplayPort™ - Funções e vantagens” na página 58.

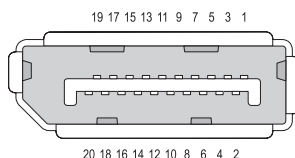

Pino	Sinal	Pino	Sinal
1	ML_Lane 0(p)	11	GND
2	GND	12	ML_Lane 3(n)
3	ML_Lane 0(n)	13	GND
4	ML_Lane 1(p)	14	GND
5	GND	15	AUX_CH(p)
6	ML_Lane 1(n)	16	GND
7	ML_Lane 2(p)	17	AUX_CH(n)
8	GND	18	Hot Plug (ligação a quente)
9	ML_Lane 2(n)	19	DP_PWR Return
10	ML_Lane 3(p)	20	DP_PWR

Porta S/PDIF (RCA Coaxial)

Sony/Philips Digital Interconnect Format (S/PDIF) é uma interface série para transferir áudio digital de leitores de CD e DVD para amplificadores e TVs.

A S/PDIF utiliza cabos coaxiais de 75 ohm não balanceados até 10 metros com conectores RCA coaxiais ou fibra óptica terminados com uma entrada Toslink (ligação Toshiba).



NOTA: Não existem diferenças nos sinais transmitidos através de conectores ópticos ou coaxiais na S/PDIF - ambos transportam exactamente as mesmas informações.

A S/PDIF é utilizada normalmente para transmitir PCM e Dolby Digital 5.1, mas não está relacionada com qualquer frequência de amostragem ou padrão áudio.



Porta S/PDIF (Toslink)

Toslink refere-se normalmente à versão óptica da S/PDIF.



NOTA: Não existem diferenças nos sinais transmitidos através de conectores ópticos ou coaxiais na S/PDIF - ambos transportam exactamente as mesmas informações.

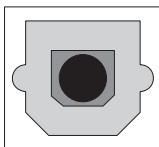

Portas de áudio

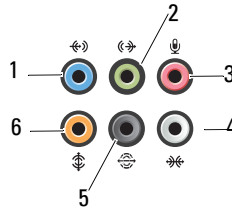

Porta	Sinal	Ligação
1	entrada line-in	Utilize a entrada line-in (azul) para ligar um dispositivo de gravação e leitura como, por exemplo, um leitor de cassetes, leitor de CDs ou leitor de vídeo. Em computadores com uma placa de som, utilize a entrada da placa.
2	entrada auscultadores/line-out	Utilize a entrada line-out (verde) para ligar auscultadores e altifalantes com amplificadores integrados.
3	entrada de microfone	Utilize a entrada de microfone (cor de rosa) para ligar um microfone de computador pessoal para entrada de voz ou música num programa de som ou telefonia.
4	entrada de som surround lateral	Utilize a entrada de som surround lateral (prateada) para ligar altifalantes adicionais.
5	saída de som surround traseira	Utilize a saída de som surround traseira (preta) para ligar altifalantes multicanal
6	saída de som surround central/LFE	Utilize a entrada de subwoofer (cor de laranja) para ligar um subwoofer único.



NOTA: O canal Áudio LFE (Low Frequency Effects), localizado nos esquemas de som surround digital, transporta apenas informações de baixa frequência de 80 Hz ou inferior. O canal LFE conduz um subwoofer a fornecer uma extensão de graves extremamente baixos. Os sistemas que não utilizam subwoofers podem desviar as informações LFE para as colunas principais na configuração do som surround.

Obter ajuda



Obter assistência

 **ADVERTÊNCIA:** Antes de trabalhar no interior do computador, siga as instruções de segurança fornecidas com o mesmo. Para obter informações adicionais sobre os melhores procedimentos de segurança, consulte a página inicial da conformidade de regulamentos em www.dell.com/regulatory_compliance.

Se o computador apresentar algum problema, execute os passos seguintes para diagnosticar e resolver o problema:

- 1 Consulte “Resolução de problemas” na página 289 para obter informações, bem como os procedimentos a serem executados para solucionar o problema do computador.
- 2 Execute o Dell Diagnostics (consulte “Execute o Dell Diagnostics” na página 301).
- 3 Preencha a “Lista de verificação de diagnósticos” na página 359. Essa lista de verificação ajuda-o a organizar as informações dos serviços de apoio da Dell que serão necessárias para resolver o problema apresentado pelo seu computador.

- 4 Utilize a ampla gama de serviços on-line da Dell, disponíveis no site web do apoio técnico da Dell (support.dell.com) para obter ajuda sobre procedimentos de instalação e resolução de problemas. Consulte “Serviços on-line” na página 355 para obter uma lista mais completa dos recursos e serviços on-line oferecidos pelo apoio técnico on-line da Dell.
- 5 Se os passos anteriores não resolverem o problema, consulte “Contactar a Dell” na página 360.



NOTA: Ligue para o apoio técnico da Dell a partir de um telefone no computador ou junto deste, de modo a que a equipa do apoio técnico possa orientá-lo em todos os procedimentos necessários.



NOTA: O sistema de código de serviço expresso da Dell pode não estar disponível em todos os países.

Quando solicitado pelo sistema telefónico automatizado da Dell, digite o seu código de serviço expresso para direccionar a chamada directamente para o pessoal do apoio técnico adequado. Se não tiver um código de serviço expresso, abra a pasta **Dell Accessories** (Acessórios da Dell), clique duas vezes no ícone **Express Service Code** (Código de serviço expresso) e siga as instruções.

Para obter instruções sobre como utilizar o apoio técnico da Dell, consulte “Apoio técnico e serviço de apoio ao cliente” na página 354.

Serviço de apoio técnico da Dell



NOTA: Alguns dos serviços seguintes não estão sempre disponíveis em todas as localizações fora dos E.U.A.continental. Ligue ao seu representante local da Dell para obter informações relativas à disponibilidade

Apoio técnico e serviço de apoio ao cliente

O serviço de apoio técnico da Dell está disponível para responder às suas perguntas sobre o hardware Dell™. A nossa equipa de apoio técnico utiliza utilitários de diagnóstico especiais, de modo a fornecer respostas rápidas e precisas.

Para contactar o serviço de apoio técnico da Dell, consulte “Antes de ligar para a Dell” na página 358e procure as informações de contacto da sua região ou, em alternativa, acesse a support.dell.com.

DellConnect™

O DellConnect é uma simples ferramenta de acesso on-line que permite que um profissional qualificado da assistência e apoio técnico da Dell aceda ao seu computador através de uma ligação de banda larga, efectue o diagnóstico do problema e o repare, tudo sob a sua supervisão. Para obter mais informações, aceda a support.dell.com e clique em **DellConnect**.

Serviços on-line

Pode obter mais informações sobre os produtos e serviços da Dell nos seguintes sites web:

www.dell.com

www.dell.com/ap (apenas para países da Ásia/do Pacífico)

www.dell.com/jp (apenas para o Japão)

www.euro.dell.com (apenas para a Europa)

www.dell.com/la (para países da América Latina e das Caraíbas)

www.dell.ca (apenas para o Canadá)

Pode aceder ao apoio técnico da Dell através dos seguintes sites web e endereços de e-mail:

- **Sites web do apoio técnico da Dell**

support.dell.com

support.jp.dell.com (apenas para o Japão)

support.euro.dell.com (apenas para a Europa)

- **Endereços de e-mail do apoio técnico da Dell**

mobile_support@us.dell.com

support@us.dell.com

la-techsupport@dell.com (apenas para países da América Latina e das Caraíbas)

apsupport@dell.com (apenas para países da Ásia/do Pacífico)

- Endereços de e-mail dos departamentos de marketing e vendas da Dell
apmarketing@dell.com (apenas para países da Ásia/do Pacífico)
sales_canada@dell.com (apenas para o Canadá)
- Protocolo de transferência de ficheiros (FTP) anónimo
ftp.dell.com
Iniciar a sessão como utilizador: anonymous (anónimo) e utilize o seu endereço de e-mail como palavra-passe.

Serviço AutoTech

O serviço de apoio técnico automatizado da Dell — AutoTech — fornece respostas gravadas às perguntas mais frequentes colocadas por clientes Dell sobre os seus computadores portáteis e de secretária.

Quando ligar para o serviço AutoTech, utilize um telefone de teclas para seleccionar os assuntos que correspondem às suas perguntas. Para obter o número de telefone da sua região, consulte “Contactar a Dell” na página 360.

Serviço automatizado sobre o estado da encomenda

Para verificar o estado de qualquer produto Dell que tenha adquirido, aceda a support.dell.com, ou ligue para o serviço automatizado sobre o estado da encomenda. Uma gravação solicita-lhe as informações necessárias para localizar e fornecer informações sobre a sua encomenda. Para obter o número de telefone da sua região, consulte “Contactar a Dell” na página 360.

Problemas com a sua encomenda

Se ocorrer um problema com a sua encomenda, como por exemplo peças em falta, peças erradas ou facturação incorrecta, contacte a Dell para obter assistência. Quando ligar, tenha a sua factura ou a sua nota de encomenda junto de si. Para obter o número de telefone da sua região, consulte “Contactar a Dell” na página 360.

Informações sobre produtos

Se necessitar de informações sobre produtos adicionais disponíveis na Dell ou se pretender efectuar uma encomenda, visite o site web da Dell em www.dell.com. Para obter informações sobre o número de telefone da sua região ou para falar com um especialista de vendas, consulte “Contactar a Dell” na página 360.

Devolver artigos dentro da garantia para reparação ou para crédito

Prepare todos os artigos que vão ser devolvidos para reparação ou para crédito da seguinte forma:

- 1** Ligue à Dell para obter um número de autorização do material a devolver e escreva-o clara e proeminentemente na parte exterior da caixa.
Para obter o número de telefone da sua região, consulte. “Contactar a Dell” na página 360
- 2** Inclua uma cópia da factura e uma carta a descrever o motivo da devolução.
- 3** Inclua uma cópia da lista de verificação de diagnósticos (consulte “Lista de verificação de diagnósticos” na página 359) indicando os testes que executou e todas as mensagens de erro emitidas pelo Dell Diagnostics (consulte “Execute o Dell Diagnostics” na página 301).
- 4** Inclua quaisquer acessórios que pertençam ao(s) artigo(s) que está(ão) a ser devolvido(s) (cabos de alimentação, software, guias etc.) se for ser reembolsado após a devolução deste(s) artigo(s).
- 5** Embale o equipamento a ser devolvido nas embalagens originais (ou equivalentes).

As despesas de envio ficarão a seu cargo. Fica ainda responsável pela garantia do produto devolvido e assume o risco de perda durante o envio para a Dell. Não serão aceites embalagens com pagamento no destino.

As devoluções que não respeitem algum dos requisitos anteriores serão recusadas no local de entrega da Dell e devolvidas ao respectivo remetente.

Clientes de retalho

Os sistemas adquiridos num retalhista estão sujeitos à política de devolução do retalhista.

Antes de ligar para a Dell



NOTA: Tenha o seu código de serviço expresso pronto quando ligar. O código ajuda o sistema telefónico do apoio técnico automatizado da Dell a direccionar a sua chamada com maior eficiência. O número da etiqueta de serviço também lhe pode ser solicitado (este encontra-se normalmente na parte inferior ou posterior do seu computador).

Não se esqueça de preencher a lista de verificação de diagnósticos (consulte “Lista de verificação de diagnósticos” na página 359). Se possível, ligue o computador antes de ligar à Dell para obter assistência e faça-o a partir de um telefone no computador ou junto deste. Poder-lhe-á ser solicitado para digitar alguns comandos no teclado, transmitir informações detalhadas durante as operações ou experimentar outros passos de resolução de problemas apenas possíveis no próprio computador. Tenha a documentação do computador disponível.



ADVERTÊNCIA: Antes de trabalhar no interior do computador, leia as informações de segurança fornecidas com o mesmo. Para obter informações adicionais sobre os melhores procedimentos de segurança, consulte a página inicial da conformidade de regulamentos www.dell.com/regulatory_compliance.

Lista de verificação de diagnósticos

Nome:

Data:

Morada:

Telefone:

Etiqueta de serviço (código de barras da parte inferior ou posterior do computador):

Código de serviço expresso:

Número de autorização do material a devolver (se fornecido por um técnico do apoio técnico da Dell):

Sistema operativo e versão:

Dispositivos:

Placas de expansão:

Está ligado a uma rede? Sim Não

Rede, versão e adaptador de rede:

Programas e versões:

Consulte a documentação do sistema operativo para determinar o conteúdo dos ficheiros de arranque do sistema. Se o computador estiver ligado a uma impressora, imprima cada ficheiro. Caso contrário, anote o conteúdo de cada ficheiro antes de ligar para a Dell.

Mensagem de erro, código de sinais sonoros ou código de diagnóstico:

Descrição do problema e dos procedimentos de resolução de problemas que efectuou:

Contactar a Dell

Para clientes nos Estados Unidos, ligue para 800-WWW-DELL (800-999-3355).



NOTA: Se não possuir uma ligação à Internet activa, pode encontrar informações de contacto na sua factura de compra, nota de encomenda, conta ou catálogo de produtos da Dell.

A Dell fornece várias opções de apoio técnico e manutenção on-line e por telefone. A disponibilidade varia de acordo com o país e produto e alguns serviços podem não estar disponíveis na sua área. Para contactar a Dell relativamente a questões de vendas, apoio técnico ou de apoio ao cliente:

- 1 Visite support.dell.com.
- 2 Encontre o seu país ou região no menu pendente **Choose A Country/Region** (Escolher um país/região) na parte inferior da página.
- 3 Clique em **Contact Us** (Contacte-nos) no lado esquerdo da página.
- 4 Seleccione o serviço apropriado ou a ligação de apoio técnico de acordo com as suas necessidades.
- 5 Escolha o método mais conveniente para contactar a Dell.

Glossário

Os termos contidos neste Glossário têm apenas para um cariz informativo, podendo descrever ou não as funções incluídas no seu computador em particular.

A

ACPI — (Advanced Configuration and Power Interface [Interface de energia e configuração avançada]) — Especificação de gestão de energia que permite aos sistemas operativos Microsoft® Windows® colocar o computador no modo de espera ou de hibernação para conservar a quantidade de energia eléctrica alocada para cada dispositivo ligado ao computador.

adaptador de rede — (placa de rede) - Chip que oferece capacidades de rede. O computador pode ter um adaptador (placa) de rede na placa de sistema ou uma PC Card com um adaptador. Um adaptador (placa) de rede também é chamado de NIC (Network Interface Controller [Controlador de interface de rede]).

AGP — (Accelerated Graphics Port [Porta gráfica acelerada]) — Porta gráfica dedicada que permite que a memória do sistema seja utilizada para tarefas relacionadas com vídeo. Com a AGP, a imagem tem cores bem definidas e suaves, devido à interface mais rápida entre o circuito de vídeo e a memória do computador.

AHCI — (Advanced Host Controller Interface [Interface avançada de controlador anfitrião]) — Interface de controlador anfitrião para disco rígido SATA que permite ao controlador de armazenamento activar tecnologias como a NCQ (Native Command Queuing) e ligação a quente (hot plug).

ALS — (Ambient Light Sensor [Sensor de luz ambiente]) — Função que ajuda a controlar o brilho do visor.

área de notificação — Secção da barra de tarefas do Windows que contém ícones que permitem o acesso rápido a programas e funções do computador como, por exemplo o relógio, o controlo de volume e o estado de impressão. Também chamada de *tabuleiro do sistema*.

ASF — (Alert Standards Format [Formato de alerta padrão]) — Padrão para definir um mecanismo de informação de alertas de hardware e de software a uma consola de gestão. O ASF foi concebido para ser independente de plataforma e de sistema operativo.

atalho — Ícone que proporciona o acesso rápido a programas, ficheiros pastas e unidades utilizados com frequência. Quando coloca um atalho no ambiente de trabalho do Windows e faz duplo clique nesse ícone, pode abrir a pasta ou o ficheiro correspondente sem necessitar de o procurar primeiro. Os ícones de atalho não alteram o local dos ficheiros. Se eliminar um atalho, o ficheiro original não é afectado. Além disso, pode mudar o nome dos ícones de atalho.

autonomia da bateria — A duração de tempo (minutos ou horas) em que a bateria de um computador portátil alimenta o computador.

B

barramento — Rota de comunicação entre os componentes do computador.

barramento local — Barramento de dados que garante uma taxa de transferência rápida entre os dispositivos e o processador.

BIOS — (Basic Input/Output System [Sistema básico de entrada e saída]) — Programa (ou utilitário) que funciona como interface entre o hardware do computador e o sistema operativo. A menos que entenda qual será o efeito destas definições no computador, não altere as mesmas. Também chamada de *configuração do sistema*.

bit — A menor unidade de dados interpretada pelo computador.

Bluetooth® - tecnologia sem fios — Tecnologia sem fios padrão para dispositivos de rede a curta distância (9 m) que permite aos dispositivos activados reconhecerem-se automaticamente.

bps — (bits per second [bits por segundo]) — Unidade padrão utilizada para medir a velocidade de transmissão de dados.

BTU — (British Thermal Unit [Unidade térmica britânica]) — Medida de saída de calor.

byte — Unidade básica de dados utilizada pelo computador. Normalmente, um byte é igual a 8 bits.

C

C — Celsius — Escala de medida de temperatura em que 0° é o ponto de congelamento e 100° é o ponto de ebulição da água.

CA — Corrente alternada — Forma de electricidade que alimenta o computador quando liga o cabo de alimentação do adaptador CA a uma tomada eléctrica.

cache — Mecanismo especial de armazenamento de alta velocidade que pode ser uma secção reservada da memória principal ou um dispositivo independente de alta velocidade. A cache aumenta a eficiência de muitas operações do processador.

cache L1 — Cache principal armazenada dentro do processador.

cache L2 — Cache secundária que pode ser externa ou incorporada na arquitectura do processador.

carnet — Documento alfandegário internacional que facilita as importações temporárias para países estrangeiros. Também conhecido como *passaporte de mercadorias*.

CD de arranque – CD que pode ser utilizado para iniciar o computador. Certifique-se de que tem sempre um CD de arranque disponível, no caso de o disco rígido ser danificado ou de o computador ser infectado por um vírus. O CD *Drivers and Utilities* (Controladores e utilitários) ou *Resource CD* é um CD de arranque.

CD-R — CD gravável — A versão gravável de um CD. Os dados só podem ser gravados uma vez num CD-R. Uma vez gravados, os dados não podem ser eliminados nem gravados novamente.

CD-RW — CD regravável — Uma versão regravável de um CD. Os dados podem ser gravados num disco CD-RW e, depois, eliminados e gravados novamente (regravados).

COA — (Certificate of Authenticity [Certificado de autenticidade]) — Código alfanumérico do Windows localizado numa etiqueta no computador. Também conhecido como *Chave do produto* ou *ID do produto*.

Código de serviço expresso — Código numérico que se encontra numa etiqueta nos computadores Dell™. Utilize o código de serviço expresso ao entrar em contacto com a Dell para obter assistência. O código de serviço expresso pode não estar disponível em alguns países. Consulte também Etiqueta de serviço.

combinação de teclas — Um comando que necessita que pressione várias teclas ao mesmo tempo.

compartimento de módulos — Consulte *compartimento de suporte multimédia*.

compartimento de suporte multimédia — Compartimento que suporta dispositivos como, por exemplo, unidades ópticas, uma segunda bateria ou um módulo Dell TravelLite™.

conector DIN — Conector redondo de seis pinos em conformidade com os padrões DIN (Deutsche Industrie Norm); geralmente, é utilizado para ligar os conectores do teclado PS/2 ou do cabo do rato.

conector série — Porta de E/S geralmente utilizada para ligar dispositivos ao computador, tais como um dispositivo digital de mão ou uma câmara digital.

configuração do sistema – Um utilitário que funciona como interface entre o hardware do computador e o sistema operativo. A configuração do sistema permite configurar opções que podem ser seleccionadas pelo utilizador no BIOS como, por exemplo, a data e hora ou a palavra-passe do sistema. Não altere as definições deste programa, excepto se souber quais os efeitos que essas alterações terão no computador.

controlador — Chip que controla a transferência de dados entre o processador e a memória ou entre o processador e os dispositivos.

controlador — Software que permite que o sistema operativo controle um dispositivo como, por exemplo, uma impressora. Muitos dispositivos não funcionarão correctamente se o controlador adequado não estiver instalado no computador.

controlador de dispositivo — Consulte *controlador*.

controlador de vídeo — Circuito de uma placa de vídeo ou de sistema (em computadores com um controlador de vídeo integrado) que — em combinação com o monitor — proporciona capacidades de vídeo para o computador.

CRIMM — (Continuity Rambus In-line Memory Module [módulo de memória de continuidade Rambus]) — Módulo especial sem chips de memória utilizado para preencher ranhuras RIMM não utilizadas.

cursor — Marcador de um visor ou de ecrã que apresenta onde ocorrerá a próxima acção do teclado, da mesa sensível ao toque ou do rato. Em geral, é uma linha contínua a piscar ou um carácter sublinhado ou uma pequena seta.

D

DIMM — (dual in-line memory module [Módulo de memória em linha dupla]) — Uma placa de circuito com chips de memória que se liga a um módulo de memória na placa de sistema.

disco de arranque — Disco que pode ser utilizado para iniciar o computador. Tenha sempre um CD de arranque disponível no caso de o disco rígido ser danificado ou de o computador ser infectado por um vírus.

disco rígido — Unidade para leitura e gravação de dados num disco rígido. Os termos disco rígido e unidade de disco rígido são utilizados frequentemente como sinónimos.

DisplayPort — Padrão de interface da VESA (Video Electronics Standards Association) utilizado para visualizações digitais.

dispositivo — Hardware como por exemplo uma unidade de disco, impressora ou teclado, instalado no computador ou ligado a este.

dissipador de calor — Placa de metal que se encontra em alguns processadores para ajudar a dissipar o calor.

DMA — (Direct Memory Access [Acesso directo à memória]) — Canal que permite que determinados tipos de transferência de dados entre a RAM e um dispositivo não passem pelo processador.

DMTF — (Distributed Management Task Force) — Um consórcio de empresas de hardware e software que desenvolvem padrões de gestão para ambientes distribuídos de ambiente de trabalho, rede, empresa e Internet.

domínio — Grupo de computadores, programas e dispositivos de rede que são administrados como uma unidade, com regras e procedimentos comuns para ser utilizados por um grupo específico de utilizadores. Um utilizador inicia sessão no domínio para obter acesso às funções.

DRAM — (Dynamic Random Access Memory [Memória de acesso aleatório dinâmico]) — Memória que armazena informações em circuitos integrados que contêm capacitores.

DSL — (Digital Subscriber Line [Linha de subscrição digital]) — Tecnologia que oferece uma ligação à Internet de alta velocidade e constante através de uma linha telefónica analógica.

dual-core — Tecnologia em que duas unidades computacionais físicas são colocadas dentro de um único conjunto de processador, o que aumenta consideravelmente a eficiência do computador e a capacidade de multitarefa.

DVD-R — DVD gravável — A versão gravável de um DVD. Os dados só podem ser gravados uma vez num DVD-R. Uma vez gravados, os dados não podem ser eliminados nem gravados novamente.

DVD+RW — (DVD rewritable [DVD regravável]) — Versão regravável de um DVD. Os dados podem ser gravados num disco DVD+RW e, em seguida, eliminados e gravados novamente (regravados). (A tecnologia DVD+RW é diferente da tecnologia DVD-RW.)

DVI — Digital Video Interface (Interface de vídeo digital) — Padrão para a transmissão digital entre um computador e um monitor de vídeo digital.

E

ECC — (Error Checking and Correction [Verificação e correcção de erros]) — Tipo de memória que inclui um circuito especial para testar a precisão dos dados que entram e saem da memória.

ECP — (Extended Capabilities Port [Porta com capacidades estendidas]) — Tipo de entrada paralela que fornece uma transmissão de dados bidireccional melhorada. Similar à EPP, a ECP utiliza o acesso directo à memória para transferir dados e, em geral, melhora o desempenho.

editor de texto — Programa utilizado para criar e editar ficheiros que contêm apenas texto; por exemplo, o Bloco de notas do Windows utiliza um editor de texto. Os editores de texto geralmente não fornecem a funcionalidade de quebra automática de linha ou de formatação (opção de sublinhar, alterar tipos de letra, et c).

EIDE — (Enhanced Integrated Device Electronics [Dispositivo electrónico integrado avançado]) — Versão aprimorada da interface IDE para discos rígidos e unidades de CD.

EMI — (Electromagnetic Interference [Interferência electromagnética]) — Interferência eléctrica causada por radiação electromagnética.

Endereço de E/S — Endereço na RAM associado a um dispositivo específico (como um conector série, conector paralelo ou uma ranhura de expansão) e que permite ao processador comunicar com esse dispositivo.

endereço de memória — Local específico onde os dados são armazenados temporariamente na RAM.

EPP — (Enhanced Parallel Port [Porta paralela aprimorada]) — Tipo de entrada paralela que fornece transmissão bidireccional de dados.

E/S — entrada/saída — Operação ou dispositivo que introduz e extrai dados do computador. Os teclados e impressoras são dispositivos de E/S.

ESD — (Electrostatic Discharge [descarga electrostática]) — Descarga rápida de electricidade estática. A ESD pode danificar os circuitos encontrados no computador e equipamentos de comunicação.

etiqueta de serviço — Etiqueta de código de barras colada no computador que o identifica quando acede ao apoio técnico da Dell no site support.dell.com ou quando entra em contacto com os serviços de apoio ao cliente ou com o apoio técnico da Dell. Consulte também **Código de serviço expresso**.

ExpressCard — Uma placa de E/S amovível de acordo com o padrão PCMCIA. Os modems e os adaptadores (placas) de rede são tipos comuns de ExpressCards. As ExpressCards suportam tanto o padrão PCI Express como USB 2.0.

F

Fahrenheit — Escala de medida de temperatura em que 32° é o ponto de congelamento e 212° é o ponto de ebulição da água.

FBD — (fully-buffered DIMM) — DIMM com chips DDR2 DRAM e um Advanced Memory Buffer (Buffer de memória avançada - AMB) que acelera a comunicação entre chips DDR2 SDRAM e o sistema.

FCC — Federal Communications Commission (Comissão federal de comunicações do Estados Unidos) agência responsável pelo cumprimento dos regulamentos relacionados com as comunicações que definem a quantidade de radiação que os computadores e outros equipamentos electrónicos podem emitir.

ficheiro readme — Ficheiro de texto incluído no pacote de software ou no produto de hardware. Geralmente, os ficheiros readme fornecem informações sobre a instalação e descrevem novas melhorias ou correcções do produto que ainda não tenham sido documentadas.

formatação — Processo que prepara uma unidade ou um disco para guardar ficheiros. Quando uma unidade ou um disco é formatado, as informações existentes são perdidas.

frequência (taxa) de actualização — Frequência, medida em Hz, com a qual as linhas horizontais do ecrã são recarregadas (por vezes, esta taxa é também designada por *frequência vertical*). Quanto mais alta for a frequência de actualização, menos perceptíveis serão as imagens intermitentes ao olho humano.

FSB — (Front Side Bus [barramento frontal]) — Caminho de dados e interface física entre o processador e a RAM.

FTP — (File Transfer Protocol [Protocolo de transferência de ficheiros]) — Protocolo de Internet padrão utilizado na troca de ficheiros entre computadores ligados à Internet.

G

G — gravidade — Medida de peso e força.

GB — gigabyte — Medida de armazenamento de dados equivalente a 1024 MB (1.073.741.824 bytes). Quando utilizado para referir-se ao armazenamento no disco rígido, o termo normalmente é arredondado para 1.000.000.000 bytes.

GHz — gigahertz — Medida de frequência equivalente a um milhão de Hz ou mil MHz. A velocidade de processadores, barramentos e interfaces do computador normalmente é medida em GHz.

GUI — (Graphical User Interface [Interface gráfica do utilizador]) — Software que interage com o utilizador através de menus, janelas e ícones. A maioria dos programas que funciona nos sistemas operativos Windows são GUIs.

H

HTTP — (Hypertext Transfer Protocol [Protocolo de transferência de hipertexto]) — Protocolo para troca de ficheiros entre computadores ligados à Internet.

Hz — hertz — Unidade de medida de frequência equivalente a um ciclo por segundo. Os computadores e dispositivos electrónicos são geralmente medidos em quilohertz (kHz), megahertz (MHz), gigahertz (GHz) ou terahertz (THz).

I

IC — (Integrated Circuit [Circuito integrado]) — Lâmina semicondutora, ou chip, na qual milhares ou milhões de pequenos componentes electrónicos são fabricados para utilização em computadores, equipamento de áudio e vídeo.

IDE — Integrated Drive Electronics (Dispositivo electrónico integrado) — Interface para dispositivos de armazenamento de massa em que o controlador é integrado no disco rígido ou na unidade de CD.

IEEE 1394 — Institute of Electrical and Electronics Engineers, Inc. — Barramento série de alto desempenho utilizado para ligar dispositivos compatíveis com IEEE 1394 como, por exemplo, câmaras digitais e leitores de DVD, ao computador.

integrado — Normalmente refere-se aos componentes que estão fisicamente localizados na placa de sistema do computador. Também chamado de *incorporado*.

IrDA — Infrared Data Association — A organização que cria padrões internacionais para comunicações por infravermelhos.

IRQ — (Interrupt Request [Solicitação de interrupção]) — Caminho electrónico atribuído a um dispositivo específico para que este possa comunicar com o processador. Uma IRQ deve ser atribuída a cada ligação do dispositivo. Embora dois dispositivos possam partilhar a mesma IRQ, não é possível o funcionamento em simultâneo de dois dispositivos.

ISP Fornecedor de serviços de Internet — Empresa que permite o acesso ao servidor anfitrião para se ligar directamente à Internet, enviar e receber e-mails e aceder a sites web. Normalmente, o ISP oferece um pacote de software, nome de utilizador e números de telefone de acesso, mediante uma taxa.

K

Kb — (Kilobit [Quilobit]) — Unidade de dados equivalente a 1.024 bits. Medida da capacidade dos circuitos integrados de memória.

KB — (Kilobyte [Quilobyte]) — Unidade de dados equivalente a 1.024 bytes, mas normalmente referida como a 1.000 bytes.

kHz — (Kilohertz [Quilohertz]) — Medida de frequência equivalente a 1.000 Hz.

L

LAN — (Local Area Network [Rede de área local]) — Rede de computadores que abrange uma pequena área. A LAN normalmente está confinada a um edifício ou a alguns edifícios que estejam nas proximidades. Pode ser ligada a outra LAN a qualquer distância através de linhas telefónicas ou de ondas de rádio para formar uma WAN (Wide Area Network [rede de longa distância]).

LCD — (Liquid Crystal Display [Visor de cristal líquido]) — Tecnologia utilizada em computadores portáteis e em visores planos.

LED — (Light Emitting Diode [Díodo emissor de luz]) — Componente electrónico que emite luz para indicar o estado do computador.

leitor de impressões digitais — Sensor de fita que utiliza as impressões digitais para autenticar a identidade do utilizador, ajudando assim a garantir a segurança do computador.

LPT – (Line print terminal [Terminal de impressão de linha]) – Nome da ligação paralela com uma impressora ou outro dispositivo paralelo.

M

Mb — Megabit — Medida de capacidade de chips de memória equivalente a 1.024 Kb.

Mbps — (Megabits per second [Megabits por segundo]) — Um milhão de bits por segundo. Esta medida é normalmente utilizada para velocidades de transmissão de redes e modems.

mapeamento de memória — Processo pelo qual o computador atribui endereços de memória a locais físicos durante o arranque. Os dispositivos e o software podem, portanto, identificar as informações a que o processador pode aceder.

MB — Megabyte — Medida de armazenamento de dados equivalente a 1.048.576 bytes. 1 MB é igual a 1.024 KB. Quando utilizado para referir-se ao armazenamento no disco rígido, o termo geralmente é arredondado para 1.000.000.000 bytes.

MB/seg — (Megabytes per second [Megabytes por segundo]) — Um milhão de bytes por segundo. Normalmente, esta medida é utilizada para taxas de transferência de dados.

memória — Área de armazenamento temporário de dados no computador. Como os dados na memória não são permanentes, é recomendável guardar com frequência os ficheiros enquanto está a trabalhar e guardá-los sempre antes de desligar o computador. O computador pode conter várias formas diferentes de memória como, por exemplo RAM, ROM e memória de vídeo. Muitas vezes, a palavra memória é utilizada como sinónimo de RAM.

memória de vídeo — Memória constituída por chips de memória dedicados às funções de vídeo. A memória de vídeo é geralmente mais rápida do que a memória do sistema. A quantidade de memória de vídeo instalada influencia principalmente o número de cores que um programa pode apresentar.

MHz — Megahertz — Medida de frequência equivalente a 1 milhão de ciclos por segundo. A velocidade de processadores, barramentos e interfaces do computador é medida, normalmente, em MHz.

Mini PCI — Padrão para periféricos integrados com ênfase em comunicações como, por exemplo, os modems e as placas de rede (NICs). Uma Mini PCI é uma placa externa pequena que corresponde funcionalmente a uma placa de expansão PCI padrão.

Mini-card — Pequena placa concebida para periféricos integrados como, por exemplo, placas de rede (NICs). Uma mini-card é funcionalmente equivalente a uma placa de expansão PCI padrão.

modem — Dispositivo que permite a comunicação do seu computador com outros computadores através de linhas telefônicas analógicas. Existem três tipos de modems: externo, PC Card e interno. Normalmente, o modem é utilizado para estabelecer a ligação à Internet e trocar mensagens de e-mail.

modo de espera — Modo de gestão de energia que encerra todas as operações desnecessárias do computador para economizar energia.

modo de hibernação — Modo de gestão de energia que guarda tudo o que está na memória num espaço reservado no disco rígido e, em seguida, desliga o computador. Quando reinicia o computador, as informações da memória guardadas no disco rígido são automaticamente restauradas.

modo de vídeo — Um modo que descreve a forma de visualização de texto e de elementos gráficos no monitor. Os softwares baseados em elementos gráficos, como os sistemas operativos Windows, são apresentados nos modos de vídeo que podem ser definidos como x pixéis horizontais por y pixéis verticais por z cores. Os softwares baseados em caracteres como, por exemplo, os editores de texto, são apresentados nos modos de vídeo que podem ser definidos como x colunas por y linhas de caracteres.

modo de visor duplo — Definição de visor que permite utilizar um segundo monitor como uma extensão de visor. Também chamado de *modo de visor expandido*.

modo gráfico — Modo de vídeo que pode ser definido como x pixéis horizontais por y pixéis verticais por z cores. Os modos gráficos podem apresentar uma variedade ilimitada de formas e tipos de letra.

modo visor duplo — Definição de visualização que permite utilizar um segundo monitor como uma extensão do visor. Também chamado de *modo visor expandido*.

módulo de memória — Pequena placa de circuito que contém chips de memória e que se liga à placa de sistema.

módulo de viagem — Dispositivo de plástico concebido para encaixar no compartimento de módulos dos computadores portáteis e reduzir o peso do computador.

MP — Megapixel — Medida de resolução de imagem utilizada para câmaras digitais.

ms — Milissegundo — Medida de tempo equivalente a um milésimo de segundo. Os tempos de acesso dos dispositivos de armazenamento são geralmente medidos em ms.

N

NIC — Consulte *adaptador (placa) de rede*.

ns — nanossegundo — Medida de tempo equivalente a um bilionésimo de segundo.

NVRAM — (Nonvolatile Random Access Memory [RAM não volátil]) — Tipo de memória que armazena dados quando o computador é desligado ou perde a sua fonte de alimentação externa. A RAM não volátil é utilizada para guardar as informações de configuração do computador como por exemplo a data, hora e outras opções de configuração do sistema que pode definir.

P

padrão de fundo — Padrão ou figura de fundo no ambiente de trabalho do Windows. Altere o padrão de fundo, utilizando o Painel de controlo do Windows. Também pode digitalizar sua imagem preferida e transformá-la em padrão de fundo.

Painel de controlo — Utilitário do Windows que permite modificar as definições do sistema operativo e do hardware, bem como as definições de visualização.

partição — Área de armazenamento físico de um disco rígido atribuída a uma ou mais áreas de armazenamento lógico conhecidas como unidades lógicas. Cada partição pode conter várias unidades lógicas.

pasta — Termo utilizado para descrever o espaço num disco ou unidade onde os ficheiros são organizados e agrupados. Os ficheiros de uma pasta podem ser visualizados e ordenados de diversas maneiras, como por exemplo pela ordem alfabética, por data ou por tamanho.

PC card — Uma placa de E/S amovível de acordo com o padrão PCMCIA. Os modems e adaptadores (placas) de rede são tipos comuns de PC Cards.

PC Card expandida — PC Card que, quando instalada, se expande além do bordo da ranhura da PC Card.

PCI – (Peripheral Component Interconnect [Interligação de componentes periféricos]) – PCI é um barramento local que oferece suporte para caminhos de dados de 32 e 64 bits, fornecendo um caminho de dados de alta velocidade entre o processador e dispositivos como vídeo, unidades e redes.

PCI Express — Modificação à interface PCI que impulsiona a taxa de transferência de dados entre o processador e os dispositivos ligados a este. A PCI Express pode transferir dados a velocidades de 250 MB/seg a 4 GB/seg. Se o chipset PCI Express e o dispositivo tiverem capacidades de velocidade diferentes, estes irão funcionar a uma velocidade inferior.

PCMCIA — (Personal Computer Memory Card International Association [Associação Internacional de Placas de Memória para Computadores — Organização que estabelece os padrões para PC Cards.

PIO — (Programmed Input/Output [Entrada/saída programada]) — Método de transferência de dados entre dois dispositivos através do processador como parte do caminho de dados.

pixel — Um ponto único num ecrã de visualização. Os pixéis são organizados em linhas e colunas para criar uma imagem. A resolução de vídeo como, por exemplo, 800 x 600, expressa-se como o número de pixéis na horizontal multiplicado pelo número de pixéis na vertical.

placa de expansão — Placa de circuito instalada numa ranhura de expansão na placa de sistema de alguns computadores para expandir as capacidades do computador. Alguns exemplos são as placas de vídeo, de modem e de som.

placa de sistema — A placa de circuito principal do computador. Também chamada *placa principal*.

Plug-and-Play (Ligar e usar) — Capacidade do computador de configurar automaticamente dispositivos. O Plug-and-Play oferece a instalação, configuração e compatibilidade automáticas com o hardware existente se o BIOS, o sistema operativo e todos os dispositivos forem compatíveis com o Plug-and-Play.

POST — (Power-On Self Test [Teste automático de ligação]) — Programas de diagnóstico, carregados automaticamente pelo BIOS, que efectuem testes básicos nos principais componentes do computador, como por exemplo a memória, discos rígidos e vídeo. Se não for detectado qualquer problema durante o POST, o computador continua com o arranque.

processador — Chip de computador que interpreta e executa as instruções de programa. Por vezes o processador é chamado de CPU (Central Processing Unit - Unidade central de processamento).

programa de configuração — Programa utilizado para instalar e configurar hardware e software. O programa **setup.exe** ou **install.exe** acompanha a maioria dos pacotes de software do Windows. *Programa de configuração* difere da *configuração do sistema*.

protector contra surtos de tensão — Evita que picos de tensão, como os que podem ocorrer durante uma trovoada, entrem no computador através da tomada eléctrica. Os protectores contra surtos de tensão não protegem contra relâmpagos ou quedas de tensão, que ocorrem quando a tensão passa para mais de 20% abaixo do nível de tensão de linha de CA normal.

Os protectores contra surtos de tensão não protegem as ligações de rede. Desligue sempre o cabo de rede da ficha de rede durante trovoadas.

protegido contra escrita — Ficheiros ou suportes multimédia que não podem ser alterados. Utilize a protecção contra escrita para impedir a alteração ou destruição de dados.

PS/2 — personal system/2 — Tipo de conector utilizado para acoplar um teclado numérico, rato ou teclado compatível com PS/2.

PXE — (Pre-Boot Execution Environment [Ambiente de execução pré-arranque]) — Padrão WfM (Wired for Management [Ligação para gestão]) que permite que os computadores ligados em rede e que não têm um sistema operativo sejam configurados e iniciados remotamente.

R

RAID — (Redundant Array of Independent Disks [Matriz redundante de discos independentes]) — Um método de fornecer redundância de dados. Algumas implementações comuns de RAID são RAID 0, RAID 1, RAID 5, RAID 10 e RAID 50.

RAM — (Random Access Memory [Memória de acesso aleatório]) — Principal área de armazenamento temporário para instruções e dados de programas. Todas as informações armazenadas na RAM são perdidas quando o computador é desligado.

ranhura de expansão — Um conector na placa de sistema (de alguns computadores) no qual uma placa de expansão é introduzida e através do qual ela é ligada ao barramento do sistema.

resolução — A nitidez e a clareza de uma imagem produzida por uma impressora ou apresentada num monitor. Quanto mais alta a resolução, mais nítida a imagem.

resolução de vídeo — Consulte *resolução*.

RFI — (Radio Frequency Interference [Interferência de radiofrequência]) — Interferência criada pelas típicas radiofrequências, no intervalo de 10 kHz a 100.000 MHz. As radiofrequências ficam na extremidade inferior do espectro de frequência electromagnética e estão mais sujeitas a interferências do que as radiações de frequências mais elevadas como a de infravermelhos e luz.

ROM — (Read-Only Memory [Memória só de leitura]) — Memória que armazena os dados e os programas que não podem ser eliminados nem gravados no computador. Ao contrário da RAM, a ROM guarda o seu conteúdo quando o computador é desligado. Alguns programas essenciais ao funcionamento do computador encontram-se na ROM.

RPM — (Revolution Per minute [revoluções por minuto]) — Número de rotações que ocorrem por minuto. Geralmente, a velocidade do disco rígido é medida em rpm.

RTC — (Real Time Clock [Relógio de tempo real]) — Relógio alimentado por uma pilha na placa de sistema que mantém a data e a hora após o computador ser desligado.

RTCST — (Real Time Clock Reset [redefinição do relógio de tempo real]) — Jumper na placa de sistema de alguns computadores que geralmente pode ser utilizado para resolução de problemas.

S

saída de TV S-vídeo — Conector utilizado para ligar uma TV ou um dispositivo de áudio digital ao computador.

SAS — (Serial attached SCSI [SCSI com ligação série]) — Versão série mais rápida da interface SCSI (em oposição à arquitectura paralela SCSI original).

SATA — ATA de série — Versão série mais rápida da interface ATA (IDE).

ScanDisk — Utilitário da Microsoft que procura erros em ficheiros, pastas e na superfície do disco rígido. O ScanDisk é geralmente executado quando o computador é reiniciado após parar de responder.

SCSI — (Small Computer System Interface [sistema interface do computador pequeno]) — Interface de alta velocidade utilizada para ligar dispositivos a um computador como, por exemplo, discos rígidos, unidades de CD, impressoras e scanners. A SCSI pode ligar vários dispositivos utilizando um único controlador. Cada dispositivo é accedido através de um número de identificação individual no barramento do controlador SCSI.

SDRAM — (Synchronous Dynamic Random-Access Memory [Memória de acesso aleatório dinâmica síncrona]) — Tipo de DRAM sincronizada com a velocidade ideal do relógio do processador.

SDRAM DDR — (Double-Data-Rate SDRAM [SDRAM de taxa de dados dupla]) — Tipo de SDRAM que duplica o ciclo de rajada de dados, melhorando o desempenho do sistema.

SDRAM DDR2 — (Double-Data Rate 2 SDRAM [SDRAM 2 de velocidade dupla de dados]) — Tipo de SDRAM DDR que utiliza uma busca prévia de 4 bits e outras alterações na arquitectura para impulsionar a velocidade da memória para mais de 400 MHz.

segmentação de disco — Técnica de distribuir os dados por várias unidades de disco. A segmentação de disco pode acelerar as operações que recuperam dados do armazenamento em disco. Os computadores que utilizam a segmentação de disco geralmente permitem ao utilizador seleccionar o tamanho da unidade de dados ou a largura da faixa.

sensor de infravermelhos — Porta que permite a transferência de dados entre o computador e os dispositivos compatíveis com infravermelhos sem utilizar uma ligação de cabo.

sequência de arranque — Especifica a ordem dos dispositivos a partir dos quais o computador tentará iniciar.

SIM — Subscriber Identity Module — Cartão SIM que contém um microchip que encripta transmissões de voz e dados. Os cartões SIM podem ser utilizados em telefones ou em computadores portáteis.

smart card — Cartão que possui um processador e um chip de memória incorporados. Os smart cards podem ser utilizados para autenticar utilizadores em computadores equipados com estes cartões.

só de leitura — Dados e/ou ficheiros que pode ver, mas não pode editar nem eliminar. O ficheiro pode ter o estado de só de leitura se:

- Se encontrar num CD ou DVD físico.
- Estiver numa rede num directório e o administrador do sistema tiver atribuído direitos apenas a determinados indivíduos.

software antivírus — Um programa desenvolvido para identificar, colocar em quarentena e/ou eliminar vírus do computador.

S/PDIF — Sony/Philips Digital Interface (Interface digital Sony/Philips) — Formato de ficheiro de transferência de áudio que permite a transferência de áudio de um ficheiro para outro sem o converter em/de um formato analógico, o que poderia degradar a qualidade do ficheiro.

Strike Zone™ — Área reforçada da base da plataforma que protege o disco rígido, agindo como um dispositivo de amortecimento em situações de choque ou queda (independentemente de o sistema estar ligado ou desligado).

SVGA — (Super-Video Graphics Array [Super matriz gráfica de vídeo]) — Padrão de vídeo para controladores e placas de vídeo. As resoluções SVGA comuns são 800 x 600 e 1.024 x 768.

O número de cores e a resolução apresentada por um programa dependem das capacidades do monitor, do controlador de vídeo e dos respectivos controladores, bem como da quantidade de memória de vídeo instalada no computador.

SXGA — (Super-Extended Graphics Array [Super matriz gráfica estendida]) — Padrão de vídeo para controladores e placas de vídeo que suporta resoluções até 1.280 x 1.024.

SXGA+ — (Super-Extended Graphics Array [Super matriz gráfica estendida +]) — Padrão de vídeo para controladores e placas de vídeo que oferece suporta resoluções até 1400 x 1050.

T

TAPI — (Telephony Applications Programming Interface [Interface de programação de aplicações telefónicas]) — Permite que os programas do Windows funcionem com uma ampla variedade de dispositivos de telefone como, por exemplo, voz, dados, fax e vídeo.

TPM — (Trusted Platform Module [Módulo de plataforma segura]) — Função de segurança de hardware que, quando combinado com um software de segurança, aumenta a segurança da rede e do computador, activando funções como a protecção

de ficheiros e de e-mails.

U

UMA (Unified Memory Allocation [Alocação de memória unificada]) — Memória do sistema alocada dinamicamente para vídeo.

unidade de CD-RW — Unidade que pode ler CDs e gravar discos CD-RW (CDs regraváveis) e CD-R (CDs graváveis). Pode gravar em discos CD-RW várias vezes, mas apenas uma vez em discos CD-R.

unidade de CD-RW/DVD — Unidade, por vezes chamada de unidade combo, que pode ler CDs e DVDs e gravar discos CD-RW (CDs regraváveis) e CD-R (CDs graváveis). Pode gravar em discos CD-RW várias vezes, mas apenas uma vez em discos CD-R.

unidade de DVD+RW — unidade que pode ler DVDs e a maioria dos suportes multimédia de CD e gravar em discos DVD+RW (DVDs regraváveis).

unidade óptica — Unidade que utiliza a tecnologia óptica para ler ou gravar dados em CDs, DVDs ou DVD+RWs. Alguns exemplos de unidades ópticas são unidades de CD, de DVD, de CD-RW e unidades combinadas de CD-RW/DVD.

unidade Zip — Unidade de disquete de alta capacidade desenvolvida pela Iomega Corporation que utiliza discos amovíveis de 3,5 polegadas, chamados discos Zip. Os discos Zip são um pouco maiores que as disquetes normais, aproximadamente duas vezes mais grossos e armazenam até 250 MB de dados.

UPS — (Uninterruptible Power Supply [Fonte de alimentação ininterrupta]) — Fonte de alimentação de cópia de segurança utilizada quando a energia eléctrica falha ou baixa para um nível de tensão inaceitável. A UPS mantém o computador a funcionar por um período de tempo limitado quando não há energia eléctrica. Os sistemas UPS geralmente fornecem supressão de surtos de tensão e, em alguns casos, a regulação da tensão. Os sistemas UPS pequenos fornecem alimentação para a bateria durante alguns minutos para permitir o encerramento do computador.

USB — (Universal Serial Bus [Barramento série universal]) — Interface de hardware para dispositivos de baixa velocidade, como por exemplo teclado, rato, joystick, scanner, conjunto de altifalantes, impressora, dispositivos de banda larga (DSL e modems por cabo), dispositivos de imagem ou dispositivos de armazenamento compatíveis com USB. Os dispositivos são ligados directamente a um tomada de 4 pinos no computador ou a um concentrador de várias portas que se liga ao computador. Os dispositivos USB podem ser ligados e desligados com o computador ligado e podendo também podem ser ligados em cadeia (daisy-chained).

UTP — (Unshielded Twisted Pair [Pares entrançados não blindados]) — Descreve um tipo de cabo utilizado na maioria das redes telefónicas e em algumas redes de computadores. Os pares de fios não blindados são entrançados para proteger contra

interferências electromagnéticas, em vez de ser utilizado um revestimento metálico à volta de cada par de fios.

UXGA — (Super-Extended Graphics Array [Matriz gráfica ultra-estendida]) — Padrão de vídeo para controladores e placas de vídeo que suporta resoluções até 1600 x 1200.

V

V — Volt — Medida de potencial eléctrico ou força electromotriz. Um V aparece numa resistência de 1 ohm quando uma corrente de 1 ampere flui por essa resistência.

velocidade de barramento — Velocidade, medida em MHz, que indica a velocidade de transferência de informações por barramento.

velocidade do relógio — Velocidade, medida em MHz, que indica a velocidade a que funcionam os componentes do computador ligados ao barramento do sistema.

vida útil da bateria — Tempo (em anos) durante o qual a bateria de um computador portátil se mantém recarregada depois de descarregada.

vírus — Um programa concebido para causar danos ou destruir dados armazenados no computador. Um programa de vírus move-se de um computador para outro através de discos, software transferido da Internet ou anexos de e-mail infectados. Quando um programa infectado é aberto, o vírus anexado também é iniciado.

W

W — Watt — Medida de potência eléctrica. Um W é 1 ampere de corrente que flui num volt.

Wh — Watt-hora — Unidade de medida geralmente utilizada para indicar a capacidade aproximada de uma bateria. Por exemplo, uma bateria de 66 Wh pode fornecer 66 W de energia durante 1 hora ou 33 W durante 2 horas.

WLAN — (Wireless local area network [Rede de área local sem fios]). Uma série de computadores interligados que comunicam entre si através de ondas aéreas utilizando pontos de acesso ou routers sem fios para proporcionar acesso à Internet.

WWAN — (Wireless Wide Area Network [Rede de área local alargada]). Uma rede de dados sem fios de alta velocidade que utiliza tecnologia móvel e cobre uma área geográfica muito maior que a WLAN.

WXGA — (Wide-Aspect Extended Graphics Array [Matriz gráfica estendida de aspecto amplo]) — Um padrão de vídeo para controladores e placas de vídeo que suporta resoluções até 1280 x 800.

X

XGA — (Super-Extended Graphics Array [Matriz gráfica estendida de amplo aspecto]) — Padrão de vídeo para controladores e placas de vídeo que suporta resoluções até 1024 x 768.

Z

ZIF — (Zero Insertion Force [Força de inserção zero]) — Tipo de tomada ou conector que permite que um chip de computador seja instalado ou removido sem haver a necessidade de pressionar o chip ou a sua tomada.

Zip — Formato de compressão de dados amplamente utilizado. Os ficheiros comprimidos em formato Zip são chamados ficheiros Zip e, normalmente, têm nomes com a extensão **.zip**. Um tipo especial de ficheiro comprimido é o ficheiro executável, cujo nome tem a extensão **.exe**. Para descomprimir um ficheiro executável, faça duplo clique no mesmo.